



KEZELÉSI ÚTMUTATÓ



FSFUIF-120CE3

**Padlóra állítható
Inverteres split rendszerű
légkondicionáló berendezés**

Köszönjük, hogy megvásárolta termékünket.
Kérjük, hogy használat előtt figyelmesen olvassa el a kezelési útmutatóban leírtakat!

Biztonsági előírások

- Tartsa a kezelési útmutatót olyan helyen, hogy a berendezés kezelője könnyen megtalálja.
- Biztonsága érdekében feltétlenül tartsa be az útmutatóban leírt biztonsági előírásokat.

FIGYELEM!





A berendezés gyúlékony hűtőközeget (R32) tartalmaz.
Feltétlenül tartsa be az itt leírt biztonsági figyelmeztetéseket.



Vigyázat! Tűzveszély
Gyúlékony hűtőközeg

A szervizelés csak a készülék gyártójának útmutatásai alapján végezhető.
A javítási és karbantartási munkákat csak szakember végezheti tűzveszélyes hűtőközeg kezelésében jártas személy felügyelete mellett.
További részletekért kérjük, ellenőrizze a szervizelési információk részt a telepítési útmutatóban.

A berendezésen feltüntetett figyelmeztető jelzések jelentése:

	Vigyázat!	A készülékben gyúlékony hűtőközeg található. Ha a hűtőközeg szivárog és külső gyújtóhatásnak van kitéve akkor meggyulladhat. Tűzveszély! A kezelési útmutatónak megfelelően dolgozó szakember szükséges a feladathoz. Az információ a kezelési útmutatóban vagy a telepítési útmutatóban megtalálható.
	Figyelem!	A kezelési útmutató tanulmányozása szükséges a használat előtt.
	Figyelem!	A berendezés szervizelését csak szakember végezheti a szerelési útmutató utasításait betartva.
	Figyelem!	
	Figyelem!	A berendezés működtetéséhez, szervizeléséhez szükséges információk a mellékelt kezelési és szerelési leírásokban találhatóak.



VIGYÁZAT !

- Tűz, robbanás vagy sérülés keletkezésének megelőzése érdekében ne üzemeltesse az egységet, ha ártalmas gázok (beleértve a gyúlékony és a korrozív gázokat) érzékelhetők a berendezés környezetében.
- Ne próbálja meg a klímaberendezést saját kezűleg felszerelni, javítani, áthelyezni, átalakítani vagy felújítani. A szakszerűtlen beavatkozás áramütést, tüzet stb. okozhat
- Áramütés, tűz vagy sérülés keletkezésének megelőzése érdekében azonnal kapcsolja ki a berendezést és áramtalanítsa, ha bármilyen szokatlan jelenséget észlel (például égett szagot). Ilyenkor kérjen segítséget a márkaszerviztől vagy a forgalmazótól
- Tilos a belső elektromos bekötés fedelének felnyitása, vagy eltávolítása.
VIGYÁZAT NAGYFESZÜLTÉG!
- A berendezést csak az adattáblán megadott tápfeszültségű, földelt hálózatra szabad csatlakoztatni, az előírt kismegszakítón keresztül. Ne földelje a berendezést gázcsövekhez, vízcsövekhez, villámhárítóhoz, és ne kösse telefonföldelésre.
- Ne működtesse a berendezést sérült elektromos vezetékkel.
- Ne használjon hosszabbítót, és ne toldja meg a bekötővezetékét.
- Ne indítsa ill. ne állítsa le a készüléket az elektromos csatlakozó kihúzásával ill. bedugásával.
- Tilos belenyúlni, vagy bármilyen tárgyat beledugni a beltéri ill. a kültéri egységek befúvó nyílásába! Ezekben az egységekben nagy sebességű ventilátor található. A ventilátorral való érintkezés súlyos balesethez vezet!
- Az áramütés elkerülése érdekében a berendezés tisztításának, illetve rutinszerű karbantartásának megkezdése előtt kapcsoljuk le a berendezés főkapcsolóját, illetve húzzuk ki a dugót a konnektorból! A tisztítást végezzük a „Készülék tisztítása” rész utasításai szerint.
- Amennyiben folyadék kerül a berendezésbe, kapcsolja le a biztosítékot, húzza ki a hálózati csatlakozódugót és értesítse a szakszervizt.
- A tisztításhoz tilos folyadék, vagy aerosol (spray) alapú tisztítószereket, maró hatású tisztítószereket használni!
- Áramütés veszélye miatt a berendezést tilos vízzel tisztítani.
- Ne nyúljon a berendezéshez nedves kézzel
- Ne érintse meg a kültéri ill. beltéri egység levegőbemenetét vagy alumínium bordáit. Ez sérülést okozhat.
- Amennyiben hűtőközeg szivárgást észlel, mielőbb értesítse a szakszervizt, és ügyeljen arra, a szivárgó gáz lehetőleg ne kerüljön közvetlenül nyílt lánggal érintkezésbe
- Ne használja a berendezést védőföldelés nélkül!



FIGYELEM!

- Ne tegyen olyan készülékeket a levegő útjába vagy a beltéri egység alá, amelyek nyílt tüzet okoznak. Az égés nem lesz tökéletes, vagy a hőtől deformálódik az egység.
- Ne akadályozza semmi a levegő be- vagy kimeneténél az áramlást. A csökkent légáramlás teljesítménycsökkenést okozhat.
- Ne tegyen semmi olyat a beltéri vagy kültéri egység alá, amit nedvességtől óvni kell. Néha nedvesség csapódik le a levegőben, és csöpöghet.
- Ne álljon vagy üljön a kültéri egységre. A sérülések elkerülése érdekében ne tegyen semmilyen tárgyat az egységre, és ne távolítsa el a ventilátorvédőt.
- Ne működtesse a berendezést a porszűrő nélkül, vagy eltömődött szűrővel.
- A berendezés emberi tartózkodásra szánt helyiségek hűtésére szolgál, ne használja a készüléket speciális célokra.
- Ha hosszabb ideig nem használja a készüléket, akkor kapcsolja le a biztosítékot és húzza ki a hálózati csatlakozódugót.
- Légkondicionáló berendezés használata közben a helységet időnként szükséges kiszellőztetni. Ez különösen fontos, ha egyidejűleg gázzal működő berendezés is üzemel ugyanabban a helységben. Máskülönben a helység oxigéntartalma veszélyesen lecsökken!
- Ne igyon a beltéri egységben keletkező kondenzvízből!
- Ne irányítsa a kiáramló hideg levegőt közvetlenül magára, állatokra vagy szobanövényekre.
- Ne állítsa a hőmérsékletet nagyon alacsonyra, mert ez betegséghez vezethet, különösen gyerekek ill. öreg emberek esetében.

Berendezés leírása

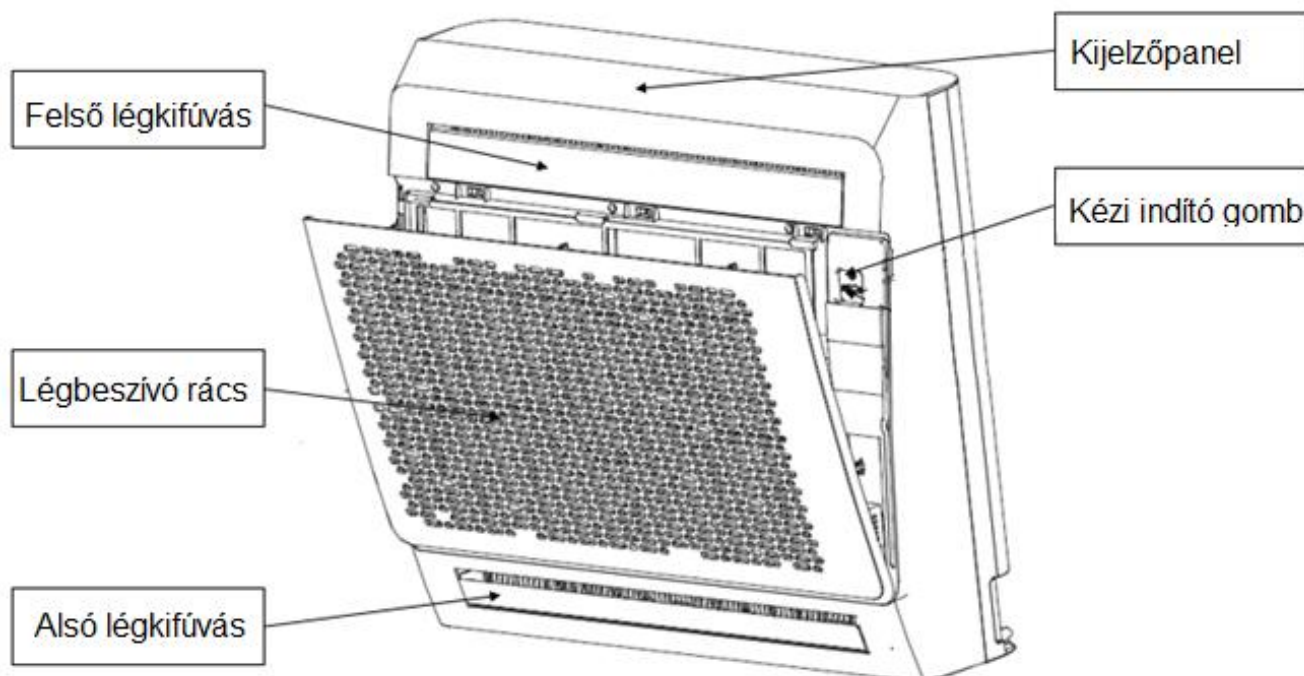

Kijelzőpanel

Kijelző panel (a kijelző panel kialakítása az egyes típusoknál eltérő lehet)



1. Digitális kijelző
Kijelzi a beállított hőmérsékletet, ventilátor üzemben a szobahőmérsékletet, hiba esetén a hibakódot.
2. Működés jelző
Folyamatos világítása jelzi a bekapcsolt állapotot.
3. Leolvasztás jelző
Ha a kültéri egység fűtő üzemmódban lejegesedik, a légkondicionáló automatikusan megkezdi a leolvasztást a kijelző világítása mellett.
(Ekkor a beltéri és kültéri ventilátorok nem működnek).
4. Időzítés kijelző
Világítása jelzi, hogy a légkondicionáló időzített üzemmódban működik.
5. Hiba jelzés
Bilágít, ha valami hiba esetén.

FIGYELEM!

Amennyiben a digitális kijelző hibát jelez (E0...9, F2...F6) és/vagy ég a  világít, akkor kapcsolja le a készüléket, majd kb. fél óra múlva, kapcsolja vissza. Amennyiben továbbra is hibát jelez a kijelző, kapcsolja le a berendezést, áramtalanítsa és forduljon szakszervizhez.

Ha multi rendszer esetén az EF felirat jelenik meg, akkor a megadott üzemmód nem választható. (Nem lehet egyszerre az egyik beltéri egységgel hűteni és másikkal fűteni)
Ez a jelenség nem hiba.

Kézi működtetés



A készüléket a távirányító elvesztése vagy elem lemerülése esetén ideiglenesen kézzel is működtethetjük.

1. Nyomja meg MANUAL gombot egyszer a beszívórács alatti jobb felső területen. Ekkor a berendezés bekapcsol hűtő üzemmódban 24°C beállítással.
2. Ha a gombot újra megnyomja, akkor a berendezés párátlanító üzemre kapcsol 24°C beállítással.
3. A gomb harmadszori megnyomására a berendezés átvált fűtő üzemmódra 28°C beállítással.
4. A gomb ismételt megnyomásával a készülék leáll

NT-5A típusú távirányító kezelése

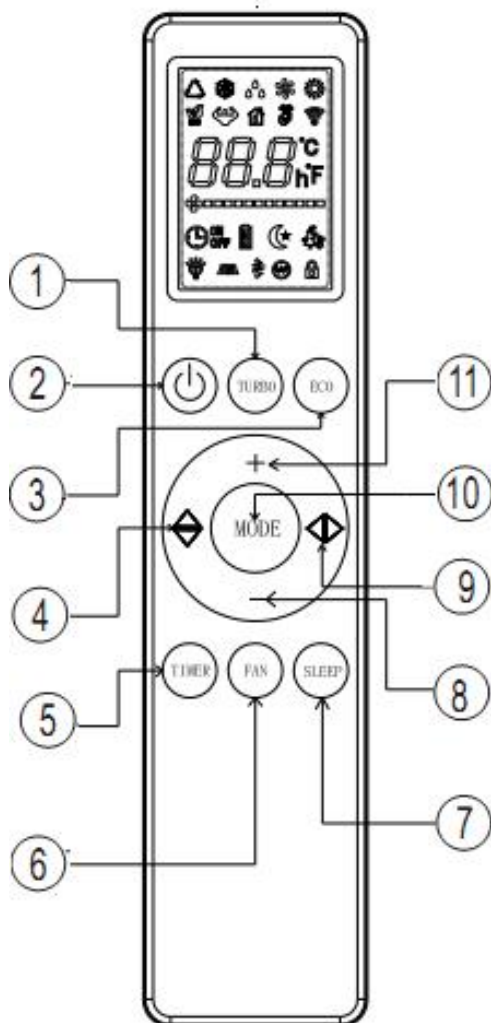

A távirányító használatához irányítsa az infra jeladót a beltéri egységre ügyelve arra, hogy ne legyen a jelek útjában függöny, ajtó vagy egyéb tárgy.

- A legnagyobb hatótávolság körülbelül 8 m.
- Ne ejtse le a távirányítót. Vigyázzon, hogy ne érje nedvesség.
- Ne tegye ki a távirányítót közvetlen napsugárzásnak.
- A jeladón vagy a vevőn lévő szennyeződés az érzékenységet csökkenti. Törölje le a port.
- A kommunikációt megzavarhatja, ha egy elektronikus gyújtóval működő neonlámpa (pl. egy energiatakarékos izzó) van a szobában.
- Ha a távirányító jelei véletlenül egy másik készüléket hoznak működésbe, helyezze át a másik készüléket.

Elemcsere

(Elem típusa: 2 db AAA R03/LR03 !)

1. Húzza le az elemtartó fedelét.
2. Cserélje ki az elemeket! (ügyeljen a helyes polaritásra)
3. Csúsztassa vissza az elemtartó fedelét.

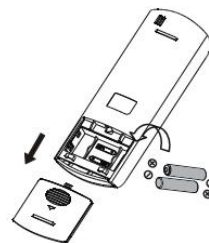

Ha több héten át nem használja a távirányítót, akkor vegye ki az elemeket!

Távvezérlő gombok és funkcióik (NT-5A)

1. „TURBO” gomb

A gomb rövid megnyomásával lehet bekapcsolni ill. kikapcsolni a TURBO funkciót („gyorshűtési” ill. „gyorsfűtési” üzem).

Ekkor a beltéri egység ventilátora maximális fokozatra kapcsol, a távirányítón megjelenik

a  ikon. (A távirányító továbbra is az előző beállított ventilátor fokozatot jelzi ki.)

A gomb újbóli megnyomásával az üzemmód kikapcsolható.

A funkció csak hűtő ill. fűtő üzemben érhető el.

A TURBO funkció nem használható együtt az ECO és SLEEP funkcióval.

2. KI/BE kapcsoló gomb

Nyomjuk meg a gombot egyszer a berendezés elindításához, nyomjuk meg újra a berendezés leállításához.

3. „ECO” gomb

A gomb rövid megnyomásával lehet bekapcsolni hűtés ill. fűtés üzemmódban az ECO gazdaságos üzemmódot. Ekkor a berendezés automatikusan 26°C beállított értékre áll.

A távirányító kijelzőjén megjelenik a  jelzés.

A gomb újbóli megnyomásával az üzemmód kikapcsolható.

Üzemmód váltás ill. TURBO vagy az alvó funkcióba lépés törli az ECO módot.

4. Független légterelés

A gomb megnyomásával bekapcsolható a le/fel irányú automatikus légterelés.

A légterelő automatikusan mozogva folyamatosan le-fel tereli a légáramot.

Ha még egyszer megnyomja a gombot, a légterelő megáll az adott pozícióban.

Párátlanító üzemmódban a légterelő nem állítható.

5. „TIMER” időzítés gomb

1. Kikapcsolt állapotban, nyomja meg a TIMER gombot az időzített bekapcsolás beállításához.

Minden egyes gombnyomásra 1 órával nő a beállított időintervallum. A távirányító

kijelzőjén megjelenik az  ikon és a beállított idő

(A beállítás 1-24 óra közti intervallumban lehetséges, a 24-es beállítás után az időzítés törlése következik majd ismét az 1 óra)

2. Bekapcsolt állapotban, nyomja meg a TIMER gombot az időzített kikapcsolás beállításához.

Minden egyes gombnyomásra 1 órával nő a beállított időintervallum. A távirányító

kijelzőjén megjelenik az  ikon és a beállított idő

(A beállítás 1-24 óra közti intervallumban lehetséges, a 24-es beállítás után az időzítés törlése következik majd ismét az 1 óra)

Az időzítési beállításokból való kilépéshez várjon 3 másodpercet gombnyomás nélkül.

Megjegyzés: az időzített intervallum letelte után a működés az utolsó utasítás szerint indul, amit a távirányítótól kapott.

6. „FAN” Ventilátor sebességet beállító gomb / „LIGHT” gomb

1. A gomb rövid megnyomásával valahányszor megnyomjuk ezt a gombot, megváltoztatjuk a ventilátor működését a következő sorrendben:

Kis légsebesség: 

Közepes légsebesség 

Nagy légsebesség: 

Automatikus : 

Párátlanító üzemmódban a sebesség nem állítható.

2. A gomb 3 másodpercen túli nyomtartásával kikapcsolhatja ill bekapcsolhatja a beltéri egység kijelzőjét. Az első bekapcsoláskor a kijelző kikapcsolt állapotban van.

A kijelző bekapcsolt állapotában a távirányítón a  ikon látható.

7. „SLEEP” gomb / „Billentyűzár” gomb

1. A gomb rövid megnyomásával lehet bekapcsolni a takarékos éjszakai üzemmódot. A

távirányító kijelzőjén megjelenik a  jelzés. A beltéri ventilátor alacsony fokozatra kapcsol.

Az éjszakai funkció a hűtés, fűtés, párátlanítás és automata üzemmódokban használható.

A gomb újbóli megnyomásra az éjszakai üzemmód leáll.

2. A gomb 3 másodpercen túli nyomtartásával lehet bekapcsolni a billentyűzárt.

Ezalatt a billentyűk megnyomása hatástalan. A távirányítón megjelenik a  ikon. A gomb újbóli 3 másodpercen túli nyomtartásával oldhatja fel a billentyűzárt.

8. „■” Hőmérséklet beállítás csökkentése gomb

A „■” gomb megnyomásával csökkenthető a beállított hőmérsékletérték

9. Alsó légkifúvás gomb





Ez a gombbal lehet nyitni ill. zárni az alsó légbefúvó részt.

Első bekapcsoláskor az alsó légbefúvás nyitott állapotban van, a távirányítón a  ikon látszik.

(Párátlanító üzemmódban az alsó légbefúvó rész nem nyitható)

10. „MODE” Üzem mód váltó gomb

Valahányszor megnyomjuk, üzemmód váltás történik a következő sorrendben:

-  (automatikus üzemmód)
-  (hűtő üzemmód)
-  (párátlanító üzemmód)
-  („csak-ventilátor” üzemmód)
-  (fűtő üzemmód)

és újra automata

11. „+” Hőmérséklet beállítás növelése gomb

A „+” gomb megnyomásával csökkenthető a beállított hőmérsékletérték gomb

A távvezérlő egység kijelzéseinek elnevezése és funkciója

(NT-5A)

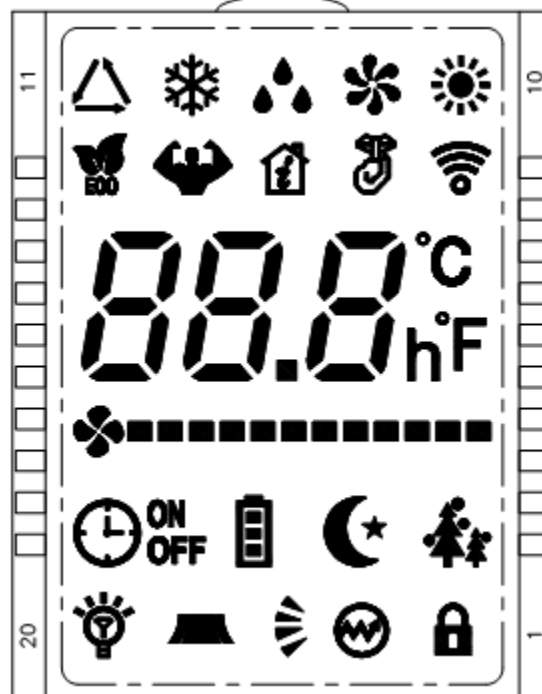

 Szám kijelző: A beállított hőmérsékletértéket mutatja, ill. időzítéskor az időértéket.

Üzem mód kijelző:  automata,  -hűtés,  -párátlanítás,  ventilátor,  -fűtés



Jelez, amikor a távirányító jelet továbbít a beltéri egység felé.



Jelez ha az elemek töltöttsége alacsony.



Jelez, ha a berendezés időzítve van bekapcsolásra.



Jelez, ha a berendezés időzítve van kikapcsolásra.



Éjszakai üzemmód kijelzése



Billentyűzár kijelzése



A TURBO üzemmód kijelzése



Az ECO gazdaságos üzemmód kijelzése.



A kijelző fényének bekapcsolt állapotát jelzi



Függőleges légterelés kijelzése



Alsó légbefúvó rész nyitva





ventilátorfokozat kijelzése



Ezen kijelzéseknek az adott berendezésen nincsen szerepük.



Automata üzemmód

Ha a légkondicionáló berendezést AUTO üzemmódba állítja, akkor a helység hőmérsékletétől és a beállított hőmérséklettől függően automatikusan választ a hűtő, fűtő és ventilátor üzemmódok közül. A rendszer bizonyos időközönként automatikusan megismétli a beállítás kiválasztását, hogy a szoba hőmérsékletét a felhasználó által beállított szinten tarthassa.

1. A légkondicionáló elindításához nyomja meg a  Ki/Be kapcsoló gombot.
2. Nyomja meg a MODE üzemmód váltó gombot és válassza az  beállítást.
3. A hőmérséklet beállító gombokkal „+” „-”, állítsa be a kívánt hőmérsékletet.
4. Válassza ki a megfelelő ventilátorfokozatot a FAN gombbal.
5. A berendezés a szobahőmérsékletnek megfelelően kiválasztja a megfelelő üzemmódot. A berendezés kompresszora csak kb. 3 perc múlva kezd működni
6. A légkondicionáló berendezés leállításához nyomja meg ismét a  Ki/Be kapcsoló gombot.

Amennyiben az AUTO üzemmód nem megfelelő válassza a kívánt üzemmódot.

Hűtés, fűtés és „ventilátor” üzemmódok

1. A légkondicionáló elindításához nyomja meg a  Ki/Be kapcsoló gombot. Nyomja meg a MODE üzemmód váltó gombot és válassza ki a kívánt üzemmódot.
2. A hőmérséklet beállító gombokkal „+” „-”, állítsa be a kívánt hőmérsékletet. (kivéve a „ventilátor” üzemmódot)
3. Válassza ki a megfelelő ventilátorfokozatot a FAN gombbal.
A berendezés kompresszora csak kb. 3 perc múlva kezd működni
5. A légkondicionáló berendezés leállításához nyomja meg a  Ki/Be kapcsoló gombot!



Megjegyzés a FŰTÉS üzemmóddal kapcsolatban

- Mivel a klímaberendezés oly módon fűti a helyiséget, hogy a kültéri levegőből elvont hőt a belső térbe szállítja, ezért, ha a kültéri hőmérséklet alacsonyabb a fűtési teljesítmény egyre csökken. Ha a fűtőhatás elégtelen, ajánlott a légkondicionáló berendezés használata mellett egy másik fűtési mód alkalmazása is.
- Fűtő üzem közben a kültéri egységen jég keletkezhet, ami a fűtési teljesítményt csökkenti. Ilyenkor a rendszer jégtelenítő (leolvasztó) működésre kapcsol, hogy a jeget eltávolítsa, ez a művelet 4-10 percig tarthat, ezalatt a kültéri és beltéri ventilátorok leállnak, a beltéri egységben szünetel a meleg levegő befúvása.

Megjegyzés a HŰTŐ üzemmóddal kapcsolatban

- Hűtési üzemben a berendezés 20°C belső hőmérséklet alatt csak a magas ventilátor fokozaton és teljesen nyitott légterelő állás mellett használható!
- Amennyiben a külső és belső hőmérséklet is alacsony a berendezést ne használja tartósan, mert lefagyhat a beltéri egység hőcserélője.

Párátlanító üzemmód

1. A légkondicionáló elindításához nyomja meg a  Ki/Be kapcsoló gombot.
2. Nyomja meg a MODE üzemmód váltó gombot és válassza ki a  párátlanítást.
3. A hőmérséklet és a ventilátor fokozat párátlanító üzemmódban nem állítható
4. A berendezés kompresszora csak kb. 3 perc múlva kezd működni
5. A légkondicionáló berendezés leállításához nyomja meg a  Ki/Be kapcsoló gombot!

(Párátlanító üzemmódban az alsó légbefúvó rész nem nyitható)

Takarékos, éjszakai üzemmód (SLEEP)

Ha a berendezést „Takarékos, éjszakai üzemmód”-ra állítja a következő módon fog működni:

- A ventilátor sebesség automatikusan kis fokozatra áll.
- A beállított hőmérséklet 1 óra múlva 1°C-kal emelkedik hűtéskor ill. 1°C-kal csökken fűtéskor.
- 2 óra múlva az eredetileg beállítotthoz képest 2°C-kal emelkedik ill. csökken az üzemmódtól függően, majd a továbbiakban ezt a hőmérsékletet tartja a klímaberendezés.
- 8 óra eltelte után az éjszakai üzemmód automatikusan véget ér.

A „Takarékos üzemmód” bekapcsolásához nyomja meg a távirányító **SLEEP** gombját.

A „Takarékos üzemmód” kikapcsolásához nyomja meg ismét a távirányító **SLEEP** gombját.

Időzítés beállítása

Kikapcsolt állapotban, nyomja meg a TIMER gombot az időzített bekapcsolás beállításához. Minden egyes gombnyomásra 1 órával nő a beállított időintervallum. A távirányító

kijelzőjén megjelenik az  ikon és a beállított idő
(A beállítás 1-24 óra közti intervallumban lehetséges, a 24-es beállítás után az időzítés törlése következik majd ismét az 1 óra)

Bekapcsolt állapotban, nyomja meg a TIMER gombot az időzített kikapcsolás beállításához. Minden egyes gombnyomásra 1 órával nő a beállított időintervallum. A távirányító

kijelzőjén megjelenik az  ikon és a beállított idő
(A beállítás 1-24 óra közti intervallumban lehetséges, a 24-es beállítás után az időzítés törlése következik majd ismét az 1 óra)

Az időzítési beállításokból való kilépéshez várjon 3 másodpercet gombnyomás nélkül.

Megjegyzés: az időzített intervallum letelte után a működés az utolsó utasítás szerint indul, amit a távirányítótól kapott.

Az időzítést a KI/BE kapcsoló gomb megnyomása is törli.

A beállítható időzítés felső határa 24 óra.



Légáram beállítása

A berendezés légterelője automatikusan beáll a működési módnak legmegfelelőbb pozícióba. Amennyiben mégis változtatni kívánja a légbefúvás irányát, azt a következők szerint teheti:

A felső légbefúvás automatikus pásztázásának beállításához (swing) nyomja meg a meg a  függőleges légterelés gombját..

Az automatikus pásztázás leállításához nyomja meg ismét a  gombot. Ekkor a légterelő megáll az éppen aktuális pozícióban.

Az alsó légbefúvás:

Első bekapcsoláskor az alsó légbefúvás nyitott állapotban van, a távirányítón a  ikon látszik. Amennyiben be szeretné zárni, nyomja meg a távirányító  gombját (Párátlanító üzemmódban az alsó légbefúvó rész nem nyitható)

FIGYELEM!

- Nem mozgassa kézzel a légterelő zsalukat, mert könnyen meghibásodhat a mozgató mechanika.
- Ha bármiféle rendellenesség tapasztalható, kapcsolja ki a légkondicionálót, majd kapcsolja vissza.
- Ne irányítsa a kiáramló hideg levegőt közvetlenül magára.
- Amennyiben olyan légterelési irányt választ, ami gátolja a hűtési vagy fűtési funkciót, a készülék automatikusan módosíthatja a beállítást.
- A távszabályzóval történő leállítás után a légterelő zsaluk automatikusan bezáródik.

Több beltéri egység egyidejű használata

Multi rendszerben történő beépítés esetén több beltéri egység működtethető együtt, de nem lehetséges egyszerre hűteni és egy másik berendezéssel fűteni.

Az FS3MIF-270CE3, FS4MIF-280CE3, FS4MIF-360CE3, FS5MIF-420CE3 kültérik esetén a fűtési üzemmódnak van elsőbbsége.

Amennyiben egy beltéri egység már fűtő üzemmódban működik, akkor a későbbiekben bekapcsolt berendezések is csak ebben az üzemmódban működtethetők. Amennyiben más üzemmódot választunk a berendezésen a DEFROST kijelző folyamatosan villogva jelzi, hogy a megadott üzemmód nem választható.

Amennyiben egyes berendezések már működnek hűtő, párátlanító, vagy ventilátor üzemmódban, és egy másik berendezést fűtő üzemmódban bekapcsolunk, akkor a kültéri egység átáll fűtő üzemmódra, és a korábban bekapcsolt berendezések leállnak. A DEFROST kijelző folyamatosan villogva jelzi, hogy a megadott üzemmód jelenleg nem működtethető. Ezek a beltéri egységek a fűtési üzem befejezése után a korábbi beállítás szerint automatikusan újra működni kezdenek.

Figyelem!

Az FS2MIF-180CE3 kültéri esetén az első beindított beltéri egység határozza meg az üzemmódot és nincs elsőbbsége sem a fűtésnek sem a hűtésnek.

Az alábbi üzemmódok nem választhatók együtt:

Fűtés --- Hűtés
Fűtés --- Párátlanítás
Fűtés --- Ventilátor üzemmód
AUTO üzemmód esetén szintén a fűtési módba kapcsolt berendezés határozza meg a működést

Amikor több beltéri egység működik egyidejűleg, a hűtési ill. fűtési teljesítmény alacsonyabb lesz, mint amikor egyetlen beltéri egységet használ önmagában.

Speciális funkciók:

Áramszünet utáni automatikus újraindulás (gyári alapbeállítás):

Áramszünet esetén a készülék működése leáll.
Az áram visszatérése után a készülék automatikusan újraindul az áramszünet előtti beállításoknak megfelelően néhány perc késleltetés után.

Inverter szabályozás:

A berendezés a hűtő ill. fűtő teljesítményét automatikusan szabályozza az igénynek megfelelően a kompresszor fordulatszámának változtatásával.

Amennyiben a berendezést előreláthatóan hosszabb ideig nem fogja használni:

A klímaberendezés mindig fogyaszt áramot, még akkor is, ha nem működik.
Ha hosszú ideig nem fogja használni a klímaberendezést (például tavasszal vagy ősszel), akkor tegye a következőket:

1. Működtesse a készüléket ventilátor üzemmódban 2-3 órán keresztül, hogy a berendezés belseje kiszáradjon.
2. Állítsa le a berendezést és áramtalanítsa.
3. Távolítsa el az elemeket a távvezérlőből

Üzembe helyezés előtt ellenőrizze a következőket:

- Ellenőrizze, hogy a légtérelő lemezek szabadon mozoghatnak-e.
- Ellenőrizze, hogy a légszűrő a helyén van-e!
- Ellenőrizze, hogy a kültéri egység légbeszívó és légkifúvó nyílása ne legyen eltömődve, letakarva.

FIGYELEM!

Amennyiben a készüléket a téli időszakban helyezi üzembe, a készülék beindítása előtt 12 órával előbb helyezze feszültség alá a rendszert.

A készülék tisztítása

Tisztítás előtt a berendezést áramtalanítani kell!

A beltéri egység és a távirányító tisztítása:

Száraz ronggyal töröljük le a beltéri egységet és a távvezérlőt.

Ha a beltéri egység nagyon szennyezett, akkor jól kicsavart nedves ronggyal töröljük át. (A távvezérlő egységet soha ne töröljük le nedves ronggyal.)

A berendezés tisztításához tilos vegyi anyaggal kezelt törölkendőt használni.

A tisztításhoz tilos benzint, oldószereket, súrolóport, illetve hasonló szereket használni. Ezek hatására a műanyag felület megrepedhet, deformálódhat.

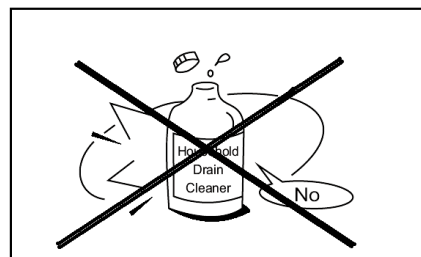

A kültéri egység tisztítását és karbantartását minimum évente 2 alkalommal szakszerviznek kell elvégeznie!

A légszűrő tisztása:

1. Nyissa le a légbeszívórácsot.
(Húzza maga felé a légbeszívó rács felső élét és pattintsa ki a három rögzítő patentot.)
2. Vegye ki a légszűrőt a légkondicionáló berendezésből.
3. Tisztítsa meg vízzel vagy porszívóval! Ha túl vastag a porréteg, használjon finom szűrő keféket a tisztításhoz és tisztítsa a szűrőt sűrűbben.
4. Szárítsa meg a szűrőt
5. Tegye vissza a szűrőt a készülékbe és zárja vissza a fedelet!

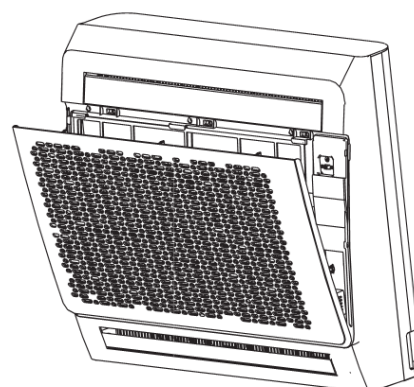

Megjegyzés:

A légszűrőt tisztítsa legalább 2 hetente!
(Az elkoszolódott légszűrő csökkenti a készülék teljesítményét.)

Ne szárítsa a szűrőt erős napsütésben, vagy tűzhöz közel.

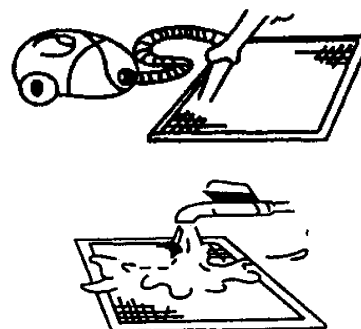

Üzemeltetési határok

Hűtési üzemmód	Külső hőmérséklet: -15 °C ~ 48 °C Szobahőmérséklet: 16 °C ~ 32 °C
Fűtési üzemmód	Külső hőmérséklet: -15 °C ~ 24 °C Szobahőmérséklet: 16 °C ~ 32 °C
Párátlanító üzemmód	Külső hőmérséklet: 0 °C ~ 48 °C Szobahőmérséklet: 16 °C ~ 32 °C

Ezen tartományok túllépése a készülék rendellenes működéséhez ill. tönkremeneteléhez vezethet.

A működési tartományok túllépése esetén a berendezésre a garancia érvényét veszti!

- Amennyiben a légkondicionálót a fent felsoroltaknál magasabb hőmérsékletre használják, a beépített védőáramkör kikapcsolhatja a működését a belső körök tönkremenetelének megakadályozása érdekében.
- Hűtés és párátlanítás üzemmódban, ha a berendezést a fent felsoroltaknál alacsonyabb hőmérsékleten használják, a beltéregység hőcserélője lejegesedhet, mely a készülék tönkremenetelét is okozhatja.
- Ne használja ezt a berendezést más célra, csak hűtésre, fűtésre, páramentesítésre, vagy a szobai levegő keringetésére normál lakásokban.
- Ha a berendezést magas páratartalom mellett hosszabb ideig használja, lecsapódás alakulhat ki a beltéri egység felületén, és a víz az alatta levő tárgyakra csepeghet. (Magas páratartalomnak számít a 80%-os vagy e fölötti érték). Ilyen esetben használja a ventilátor magas fokozatát és teljesen nyitott légterelőállást.
- **Amennyiben Hűtő üzemmódban a külső és belső hőmérséklet is alacsony a berendezést ne használja huzamosabb ideig, mert lefagyhat a beltéri egység hőcserélője.**

FIGYELEM !

A készülék karbantartását a Garancia jegyben előírt sűrűségben, de legalább évente kétszer szakszerviznek kell elvégeznie, és a garanciajegyen feltüntetnie!

A karbantartás hiánya a garancia megszűnésével jár!

Hibák és hibaforrások

Mielőtt hívná a szervizt, vagy szerelőt, ellenőrizze a következőket:

Ismételjük meg az ellenőrzést!	<p><u>A berendezés nem működik</u></p> <ul style="list-style-type: none"> - Kiégett a biztosító, az áramköri megszakító lekapcsolt. - Lemerültek az elemek a távvezérlőben. - Be van állítva az időzítés. <p><u>A hűtés vagy a fűtés nem megfelelő</u></p> <ul style="list-style-type: none"> - A kültéri egység légbeszívó vagy légkifúvó nyílása eltömődött. - A beltéri egység légszűrője eltömődött a portól. - A zsaluelem nem megfelelő helyzetben áll. - A ventilátor sebessége alacsonyra van állítva. - A hőmérséklet beállítás túl magas, vagy túl alacsony.
--------------------------------	--

Ezek nem hibák.	<ul style="list-style-type: none"> - Rossz szag jön ki a légkondicionáló berendezésből. (oka: a falba, szőnyegbe, bútorba, ruhákba beivódott szagok jönnek elő.) - A kültéri vagy a beltéri egységből pára jön ki. - A kompresszor nem indul azonnal. (oka: a készülék el van látva egy 3 perces késleltetéssel, mely megakadályozza az újrainduláskori túlterhelést) - Üzem közben, és közvetlenül a berendezés leállítása után esetleg a légkondicionáló csövezéséből folyadékáramlás zaja hallatszik. Ez különösen jól hallható 2-3 perccel az elindítás után (a hűtőközeg áramlásának hangja). - Üzem közben halk, kattogó hang hallatszik. Ez az előlap hőmérsékletváltozás miatti tágulásának vagy összehúzódásának eredménye. - Fűtési üzem közben a berendezés átmenetileg leáll (kb. 3-12 percre), amikor az automatikus leolvasztás működésbe lép. Automatikus leolvasztás közben esetenként sziszegő zaj hallható, A leolvasztás kijelző világít. - Fűtési üzemmódban a beltéri ventilátor leáll (oka: fűtési üzemben, ha a kiáramló levegő hőmérséklete túl alacsony, akkor a berendezés ventilátora leállhat a huzathatás elkerülése érdekében. Ez az alábbi esetekben fordul elő: <div style="text-align: center;"> fűtés kezdetekor leolvasztási ciklus végén alacsony külső hőmérséklet esetén </div>
-----------------	--

Ha az alább felsoroltak közül bármelyiket tapasztalja, azonnal állítsa le a berendezést, kapcsolja le a főkapcsolóját és lépjen érintkezésbe az eladóval:

- A digitális kijelző hibát jelez újraindítás után is. (Figyelem az EF kijelzés nem hiba)
- A kapcsolók nem működnek rendesen.
- A biztosíték gyakran kiég, vagy az áramköri megszakító gyakran lekapcsol.
- Idegen anyag, vagy víz kerül a berendezésbe.
- Bármely egyéb szokatlan jelenséget észlelünk.

NORMÁL kijelzések:

Kijelzések	Leírás
A kijelzőn az EF felirat jelenik meg	Multi rendszer esetén a választott üzemmód jelenleg nem működtethető

Hulladék kezelés

Ne háztartási hulladékként dobja ki a csomagoló anyagot.
Válogassa szét a műanyag és papír hulladékot és szelektív gyűjtőbe tegye.

A csomagolóanyagok és elektronikai hulladékok háztartási szemétként történő kidobása tilos.

Az elektronikai hulladék kezelésének módja:

A klímaberendezések alkatrészeit és anyagait csak speciális berendezésekkel és üzemekben lehet szétszerelni és újrahasznosításra alkalmassá tenni, és tilos a települési hulladék közé helyezni.

A) Az elektronikai hulladékot vigye a megfelelő gyűjtőhelyre vagy hulladékudvarba. Ezekben a helyeken térítésmentesen beveszik.

B) Ha egy azonos funkciójú új készüléket vásárol, az új készülék eladója térítésmentesen visszaveszi a selejtes régi berendezést.

C) A gyártó, vagy importőr is térítésmentesen visszafogadja a leszerelt használhatatlan berendezést.

D) Mivel a selejtes készülékek is tartalmaznak értékes újrahasznosítható anyagokat, fémhulladék gyűjtők is foglalkoznak ezen anyagok begyűjtésével.

Ezen berendezéseknek a természetbe történő kidobása súlyos környezet károsítást okozhat, mert a bennük levő veszélyes anyagok a talajba szivároghatva, bekerülhetnek a táplálékláncba.



A gyártó fenntartja a konstrukció és a felszereltség megváltoztatásának jogát.
A leírásban szereplő ábrák tájékoztató jellegűek, a konkrét kialakítás ezektől eltérő lehet.

CE

Fisher
KLÍMABERENDEZÉSEK