

ELEKTRONIKUS VILLOGÓK LED TECHNOLÓGIÁVAL



TÁPELLÁTÁS 24Vac-DC / 230Vac

LED-es VILÁGÍTÁS

RÖGZÍTETT HELYZETŰ ÉS ÁLLÍTHATÓ VÁLTOZATOK

Az elektronikus figyelmeztető lámpák/villogók széles skálája hatékony vizuális figyelmeztető rendszerek az automatikus eszközök mozgásához, a hatályos biztonsági előírások szerint építve, és LED-technológiát használva. Rendkívül hatékony és minden helyzethez alkalmazkodó, kielégítve minden modern telepítés igényeit. A figyelmeztető lámpák kaphatók 24 és 230 V-os változatban:

- MOLLIGHT3 - 24Vac-dc dupla LED;
- MOLLIGHT3X - 230 Vac dupla LED;
- LACOLED - 24Vac-dc -230Vac beépített választható tápegység, több LED-es;
- LPXLAMP - 24 Vac-dc - 230 Vac beépített választható tápegység, több LED-es;
- ICON - 24Vac-dc -230Vac beépített választható tápegység, több LED-es;
- ICONX - 24 Vac-DC - 230 Vac beépített választható tápegység, több LED-es RGB;
- FAL - 24 Vdc csík LED világítás;
- WALL + AL2VA - 230 Vac kimenetű 24 Vdc csík LED világítás.

A védő alkatrészek alakja és vastagsága, valamint az odafigyelés az összes kritikus illesztési hely tömítésére, teljesen vízhatlanná és vandalizmus mentessé tette az egész szerkezetet.

Mindent összevetve egy egyedülálló és összetéveszthetetlen készülék, hatékony figyelmeztető rendszer az automatikus nyitórendszerek aktiválása előtt és alatt, ugyanakkor hangsúlyozza a Cardin rendszer által nyújtott minőséget és szolgáltatást.



FALRA SZERELT
MOLLIGHT



OSZLOPRA SZERELHETŐ
MOLLIGHT

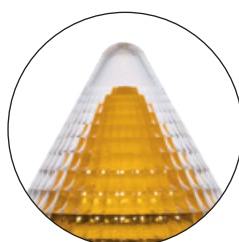

ÁTLÁTSZÓ VÉDELMI
BUROK LACOLED-HEZ



ÁLLÍTHATÓ LÁMPA
BUROK XLML



RGB LED-ek
LÁTHATÓSÁGA (ICONX)



TERMÉKLEÍRÁS

RENDELÉSSZÁM

LED FIGYELMEZTETŐ LÁMPA/VILLOGÓ

Figyelemjelző lámpa, amely két nagy hatékonyságú LED-ből és egy speciális optikai vezetőlől áll, amit a Cardin tervezett.

A világítási rendszer egy ütésálló, nem átlátszó polikarbonát búrában van, ami kiemeli a világítási hatást.

A szilárd alap, aminek az érintkező része gumi, lehetővé teszi a villogó bármilyen szerkezetre és bármilyen helyzetbe történő felszerelését, ugyanakkor (a test és az alap egyszerű állíthatóságának köszönhetően) felszerelhető oszlopra vagy közvetlenül a falra.

Az ütésálló műanyag alap gyárilag úgy van készítve, hogy egy előre bekötött BNC csatlakozással egy speciális antennát lehessen hozzá kötni, ezzel egyidejűleg tökéletesen védi a készülék tápellátását. Védettség 24 V Kettős LED-es figyelmeztető fény

24V DUPLA LED-ES VILLOGÓ

230V DUPLA LED-ES VILLOGÓ

HOZZÁ VALÓ ANTENNA 433MHz

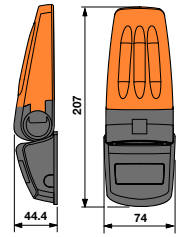
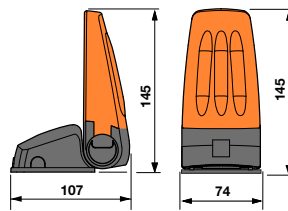

OSZLOPRA SZERELHETŐ

FALRA SZERELT

MOLLIGHT3

MOLLIGHT3X



ANS400-MOL

**LED FIGYELMEZTETŐ LÁMPA/VILLOGÓ**

Multti LED-es figyelmeztető lámpa beépített 433MHz-es antennával. A világítási rendszer egy ütésálló, nem átlátszó polikarbonát búrában van, ami kiemeli a világítási hatást.

Fedélzeti választható tápegység: 24 Vac-DC - 230 Vac.

Munkaciklus 70%.

Állandó fény - villogó fény választó jumper.

Védettségi fokozat IP54.

Relatív oszlopra / falra szerelhető tartóval szállítva.

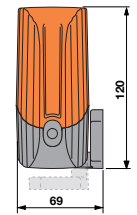
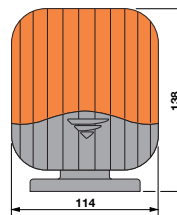

OSZLOPRA SZERELHETŐ

FALRA SZERELT

ICON



ICONX



24-230 V LED-es VILLOGÓ BEÉPÍTETT ANTENNÁVAL
narancssárga lámpa búra

24-230 V LED-es VILLOGÓ BEÉPÍTETT ANTENNÁVAL
speciális változat akusztikus kapu mozgásjelzővel és átlátszó lámpa burkolattal, ami lehetővé teszi az RGB LED-ek (narancssárga, piros, zöld, fehér) megjelenítését, ha a Cardin Pro vezérléseket használják.



TERMÉKLEÍRÁS

RENDELÉSSZÁM

LED VILLOGÓ

Villogó beépített 433MHz-es antennával. Fedélzeti választható tápegység: 24 Vac-DC - 230 Vac. Munkaciklus 70%. Állandó fény - villogó fény választó jumper. Védettségi fokozat IP54. Relatív oszlopra / falra szerelhető tartóval szállítva.

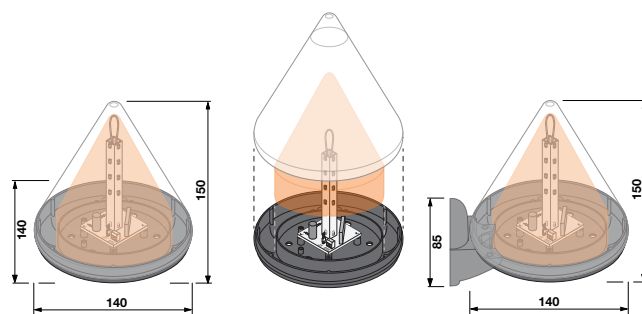

OSZLOPRA SZERELHETŐ

FALRA SZERELT

24-230 V LED-es VILLOGÓ BEÉPÍTETT ANTENNÁVAL

LACOLED24-230

**LED VILLOGÓ**

Alkalmos minden típusú rendszerhez, kompakt mérete és egyszerű telepítése ideálissá teszi lakóépületekhez. A lámpa burkolatának magassága állítható, ezzel lehetővé téve a vízszintes telepítést is minimális kilógással. Fedélzeti választható tápegység: 24 Vac-DC - 230 Vac. Munkaciklus 70%. Állandó fény - villogó fény választó jumper. Állítható búra. Teljes méret Ø85 x H142-H182mm. Védettségi fokozat IP55.

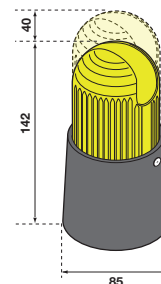

FALRA ÉS OSZLOPRA SZERELHETŐ

24-230 V ELEKTRONIKUS LED VILLOGÓ, SÁRGA

LPXLAMP



24-230 V ELEKTRONIKUS LED VILLOGÓ, NARANCS

LPXLAMP-OR



24-230 V ELEKTRONIKUS LED VILLOGÓ, FEHÉR

LPXLAMP-WH

