

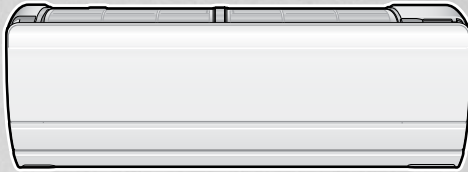

DAIKIN SZOBAI LÉGKONDICIONÁLÓ BERENDEZÉS

# ÜZEMELTETÉSI KÉZIKÖNYV

*INVERTER*



## MODELLEK

---

FTXZ25NV1B

FTXZ35NV1B

FTXZ50NV1B



# TARTALOMJEGYZÉK

## Üzemeltetés előtt

Biztonsági előírások .....	3
Alkatrészek neve és funkciója .....	5
Üzemeltetés előtti teendők .....	9
◆ Az elemek behelyezése   ◆ Az óra beállítása	
◆ A beltéri egység beszerelési helyének beállítása	

## Alapműveletek

Az üzemmódok beállításához .....	11
◆ AUTOMATIKUS üzemmód   ◆ HŰTÉS üzemmód   ◆ "SARARA" SZÁRÍTÁS üzemmód	
◆ SZÁRAZ HŰTÉS üzemmód   ◆ FŰTÉS üzemmód   ◆ "URURU" PÁRÁSÍTÁS üzemmód	
◆ PÁRÁS FŰTÉS üzemmód   ◆ VENTILÁTOR mód	
A levegőfúvás beállítása .....	13
◆ A levegőfúvás sebességének beállítása   ◆ A levegőfúvás irányának beállítása	

## Hasznos funkciók

A szenzor ésszerű használata .....	16
◆ 3 terület FIGYELŐ SZEM üzemmód   ◆ AUTOMATIKUS KIKAPCSOLÁS működés	
Az időkapcsoló használatához .....	17
◆ BE-/KIKAPCSOLÁS-IDŐZÍTÉS funkció   ◆ VISSZASZÁMLÁLÓ KIKAPCSOLÁS-IDŐZÍTÉS funkció	
A kellemes alvás biztosításához .....	19
◆ KÉNYELMES ALVÁSIDŐZÍTŐ üzemmód	
Nagy fűtőteljesítmény biztosításához az ébredésnél .....	21
◆ GYORSFŰTÉS IDŐZÍTŐ üzemmód	
A hűtési és fűtési teljesítmény növeléséhez .....	23
◆ ERŐS üzemmód	

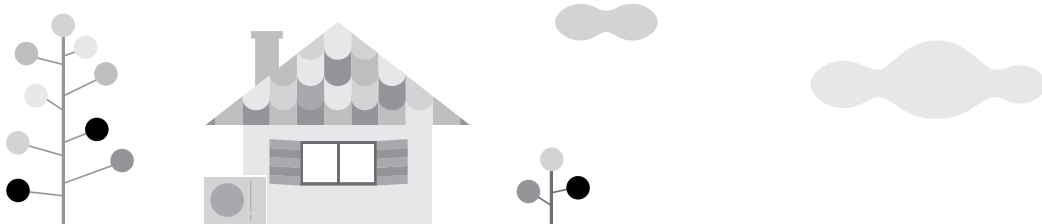

## Energiatakarékosági tanácsok

- A. Takarja el az ablakokat redőnyvel vagy függőnyvel.**  
A napfény és a kültéri levegő kirekesztése növeli a hűtő-/fűtőhatást.
- B. Ne hűtse túl a szobát.**  
Ha a hőmérsékletet mértéktelenesen állítja be, azzal energiát takaríthat meg.
- Ajánlott hőmérséklet-beállítás
    - Hűtéskor: 26-28°C
    - Fűtéskor: 20-24°C
- C. A levegősűrőt rendszeresen tisztítani kell.**  
Az eltömődött levegősűrők lerontják a teljesítményt és energiát pazarolnak. Az AUTOMATIKUS SZŰRŐTISZTÍTÁS funkció bekapcsolásakor a klímaberendezés rendszeres időközönként megtisztítja a szűrőt. Bármikor hatékonyan működtetheti a berendezést, és nem kell a szennyeződés miatt aggódnia. ► 28. oldal

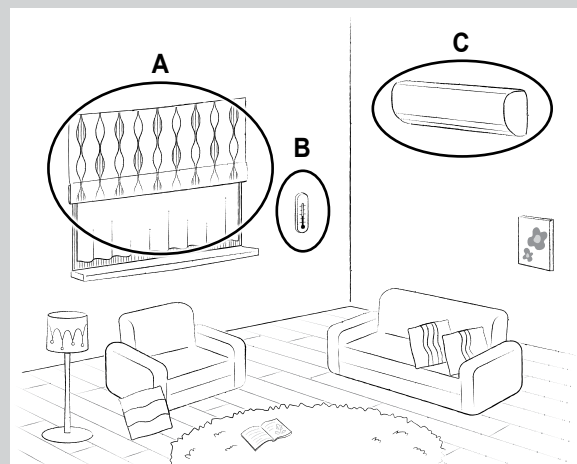

A helyiség levegőjének megtisztítása .....	24
◆ FLASH STREAMER LÉGTISZTÍTÁS üzemmód	
◆ BEÁRAMLÓ FRISS LEVEGŐS SZELLŐZTETÉS üzemmód	
A használati körülmények felmérése .....	25
◆ GAZDASÁGOS üzemmód	
◆ CSENDES KÜLTÉRI EGYSÉG üzemmód	
A klímaberendezés tisztán tartása .....	27
◆ PENÉSZMEGELŐZÉS üzemmód	
◆ SZÜRŐTISZTÍTÁS üzemmód	
A helyiség és a klímaberendezés állapotának ismertetése .....	30
◆ INFORMÁCIÓK	
Az alapértelmezett beállítások módosításához .....	31
◆ Menübeállítások	

## Tisztítás

Tisztítás (szerelőknak szóló információk) .....	35
< Ha az IDŐZÍTÉS lámpa (narancssárga) villog, vagy esetenként egyet villan > .....	36
< Ha a PENÉSZMEGELŐZÉS / SZÜRŐTISZTÍTÁS lámpa (zöld) villog > .....	37

## Szükség esetén

Ha a MŰKÖDÉSJELZŐ lámpa (zöld) villog .....	40
FAQ .....	41
Hibaelhárítás (szerelőknak szóló információk) .....	42



Az útmutató eredeti szövege az angol nyelvű szöveg.  
A többi nyelvű változat az útmutató eredeti szövegének a fordítása.

### Komfortossági tanácsok

#### FIGYELŐ SZEM szenzor

A FIGYELŐ SZEM szenzor használata során a szenzor érzékeli az emberek mozgását, és ennek megfelelően állítja be a levegőfúvás irányát és a működést.  
Szeretné, hogy a berendezés ne fújja a levegőt az Ön irányába?  
Szeretne takarékoskodni az energiával, ha senki sincs a szobában?  
A szenzor együttműködik Önnel. ► **15., 16. oldal**



#### FLASH STREAMER

A flash streamer egység lebontja a penészt és az allergén anyagokat.  
Tisztán tartja a helyiség levegőjét és a klímaberendezés belsejét a komfortérzés biztosítása érdekében. ► **24. oldal**



# Biztonsági előírások

	<b>A berendezés használata előtt olvassa el figyelmesen a kézikönyvben található biztonsági előírásokat.</b>		<b>A rendszer R32 hűtőközzel van feltöltve.</b>
---	--	---	---

- Tartsa a kézikönyvet olyan helyen, hogy a felhasználó könnyen megtalálja.
- FIGYELMEZTETÉS és TUDNIVALÓK cím alatt figyelmeztető jellegű információk olvashatók. Mindkét rész fontos információkat tartalmaz a biztonságos használattal kapcsolatban. Ügyeljen a figyelmeztető jellegű előírások maradéktalan betartására.

 **FIGYELMEZTETÉS** ..... **Ezeknek az utasításoknak a figyelmen kívül hagyása személyi sérülést okozhat, illetve az életet veszélyeztetheti.**

 **TUDNIVALÓK** ..... **Ezeknek az utasításoknak a figyelmen kívül hagyása anyagi károkat vagy – a körülményektől függően – akár súlyos személyi sérülést is okozhat.**

 Nem szabad.	 Kövesse az előírásokat.	 Földelni kell!
---	---	--

- Elolvasás után tegye a kézikönyvet olyan helyre, ahol később is megtalálja, ha kell. Ha a berendezést új felhasználó fogja kezelni, át kell adni neki ezt a kézikönyvet.

## FIGYELMEZTETÉS



- A jégmentesítő folyamat felgyorsításához vagy a tisztításhoz kizárólag a gyártó által javasolt eszközöket használja.
- A berendezést olyan helyiségben kell tárolni, ahol nem működik állandó gyújtóforrás (például: nyílt láng, működő gázkészülék vagy elektromos fűtőberendezés).
  - Tilos átlukasztani vagy égésnek kitenni.
  - A hűtőközeg nem tartalmazhat szaganyagokat.
  - A berendezés csakis 1,8 m<sup>2</sup>-nél nagyobb alapterületű helyiségbe szerelhető be, ilyen helyen üzemeltethető, illetve tárolható.
  - Tűz, robbanás vagy sérülés keletkezésének megelőzése érdekében ne üzemeltesse az egységet, ha ártalmas gázok (beleértve a gyúlékony és a korrozív gázokat) érzékelhetők a berendezés környezetében.
  - A klímaberendezésből kiáramló hideg vagy meleg levegő útjában való hosszabb idejű tartózkodás, illetve a túl hideg vagy meleg levegő útjában való tartózkodás káros hatással lehet fizikai állapotára vagy az egészségére.
  - Ne dugjon semmilyen tárgyat (pl. botot) vagy az ujját a levegő be- vagy kimenetéhez. A klímaberendezés nagy sebességgel forgó ventilátorlapátjai sérülést okozhatnak, megérintésük a berendezés üzemzavarát vagy károsodását is okozhatja.
  - Ne próbálja meg a klímaberendezést saját maga javítani, szétszerelni vagy áthelyezni, mert a szakszerűtlen kivitelezés vízvívárgást, áramütést vagy tüzet okozhat.
  - A klímaberendezés környékén ne használjon gyúlékony hajtógázpalackot, különben tűz keletkezhet.
  - A berendezés üzembe helyezésekor, áthelyezésekor vagy javításakor kizárólag a kültéri egységen feltüntetett hűtőközeget (R32) használja. Ettől eltérő hűtőközeg használata károsíthatja a berendezést, meghibásodást vagy személyi sérülést okozhat.
  - Az áramütések elkerülése érdekében nem szabad nedves kézzel a berendezéshez nyúlni.



- Hűtőközeg-szivárgás esetén nem szabad nyílt lángot használni. Ha a klímaberendezés nem működik megfelelően (vagyis nem elég hideg vagy meleg a kiáramló levegő), akkor előfordulhat, hogy a hűtőközeg szivárog, ezért értesítse a szervizt. Ezzel kapcsolatban a forgalmazótól kérjen segítséget. A klímaberendezésben használt hűtőközeg biztonságos, és általában nem szokott szivárgás fellépni. Ha hűtőközeg-szivárgás miatt a szoba levegőjébe hűtőközeg kerül, és az bármilyen nyílt lánggal érintkezik, akkor ártalmas gázok keletkezhetnek. A klímaberendezést addig nem szabad ilyenkor használni, amíg egy szakképzett szerelő el nem hárította a hűtőközeg-szivárgást.
  - Ne próbálja meg a klímaberendezést saját maga üzembe helyezni vagy javítani. A szakszerűtlen szerelés szivárgást, áramütést vagy tüzet okozhat. Az üzembe helyezést és a karbantartást bízza a forgalmazóra vagy egy szakemberre!
  - Ha a klímaberendezéssel kapcsolatban valami szokatlan észlel (például égett szagot), akkor áramtalanítsa a berendezést, és hívja a szervizt. Ha ilyen körülmények között tovább üzemeltetik a berendezést, akkor meghibásodhat, illetve áramütést vagy tüzet okozhat.
  - Be kell szerelni egy földzárlat-megszakítót. Ha nincs földzárlat-megszakító áramkör, akkor áramütés vagy tűz keletkezhet.



- A berendezést le kell földelni. Ne földelje a berendezést gázcsövekhez, vízcsövekhez, villámhárítóhoz, és ne kösse telefonföldelésre. A tökéletlen földelés áramütést eredményezhet.

## TUDNIVALÓK



- A klímaberendezést kizárólag rendeltetésszerű célra szabad használni. Ne használja a klímaberendezést precíziós műszerek, élelmiszerek, növények, állatok vagy művészeti alkotások környezetének hőszabályozására, mert azok teljesítménye, állapota/állaga megromolhat, és/vagy az élettartama csökkenhet.
  - A berendezésből kiáramló levegő útjában ne legyenek növények vagy állatok, mert annak káros hatásai lehetnek.



- A berendezésből kiáramló levegő útjában ne legyen nyílt lánggal működő készülék, mert nem lesz tökéletes az égés benne.
- Ne akadályozza semmi a levegő be- vagy kimeneténél az áramlást. A csökkent légáramlás teljesítménycsökkenést vagy problémákat okozhat.
- Ne üljön rá a kültéri egységre, ne tegyen rá semmit, és ne próbálja megdönteni. Ellenkező esetben baleset történhet, például a berendezés leeshet vagy feldőlhet, ami sérülést okozhat, illetve meghibásodhat vagy károsodhat a berendezés.
- Ne tegyen közvetlenül a beltéri vagy a kültéri egység alá olyan tárgyat, amelynek árthat a nedvesség. Bizonyos körülmények között a berendezés hűtőközegcsöveire lecsapódott kondenzvíz, a levegőszűrő vagy a kondenzvíz-elvezetés eltömődése miatt víz csöpöghet a berendezésből, ami kárt tehet az alá tett tárgyban.
- Időnként ellenőrizni kell az egység rögzítésének és szerelvényeinek épségét. A nem tökéletes műszaki állapotú berendezés leeshet és sérülést okozhat.
- A sérülések elkerülése érdekében ne érintse meg a beltéri vagy kültéri egység levegőbemenetét vagy alumínium bordáit.
- A berendezés felügyelet nélkül nem használhatják gyermekek vagy cselekvőképességükben korlátozott személyek. A rosszul kezelt berendezés káros hatással lehet az egészségre.
- A gyermekekre is felügyelni kell, mert hajlamosak játszani a berendezéssel és a távirányítóval. A gyermekek által, rosszul kezelt berendezés káros hatással lehet az egészségre.
- Ne érje ütés a beltéri vagy a kültéri egységet, különben a berendezés megsérülhet.
- A levegőkimenet 1 méteres körzetébe ne tegyen tűzveszélyes tárgyakat (például hajtógázas palackokat). A hajtógázas palackok felrobbanhatnak, ha felhevíti őket a beltéri vagy kültéri egységből kiáramló meleg levegő.
- Ügyeljen arra, hogy háziállatok ne vizezhessenek a klímaberendezésre. Ha a klímaberendezésre folyadék kerül, az áramütést vagy tüzet okozhat.
- Ne mossa a klímaberendezést vízzel, mert az áramütést vagy tüzet okozhat.
- Ne tegyen semmilyen vizet tároló tárgyat (például vázát) a berendezésre, mert az áramütést vagy tüzet okozhat.



- Az oxigénhiány elkerülése érdekében gyakran szellőztesse a helyiséget, ha abban a klímaberendezés mellett nyílt lángú berendezést is használnak.
- Tisztítás előtt állítsa le a berendezést, kapcsolja ki az áramköri megszakítót, vagy húzza ki a tápkábelt. Ellenkező esetben áramütés vagy sérülés keletkezhet.
- A klímaberendezést csak az előírt tápfeszültségre csatlakoztassa. Az előírtól eltérő tápfeszültség áramütést, túlmelegedést és tüzet okozhat.
- A kondenzvíztömlőt úgy kell elhelyezni, hogy az elfolyás akadálytalan legyen. A tökéletlen kondenzvíz-elvezetés az épület átnedvesedését, a bútorok elázását stb. eredményezheti.
- Ne legyen semmilyen tárgy a kültéri egység közvetlen közelében, és nem szabad megengedni, hogy falevelek vagy egyéb szemét gyűljön fel a berendezés környezetében. A falevelek melegágyai a rovaroknak, amelyek azután bejuthatnak a berendezésbe. Ha bejutnak a berendezésbe, akkor ezek az élőlények működészavarokat okozhatnak, sőt füstölést vagy tüzet is, ha eljutnak az elektromos alkatrészekig.
- Ne tegyen semmilyen tárgyat a beltéri egység közelébe. Ellenkező esetben a klímaberendezés teljesítménye és állapota leromolhat, az élettartama megrövidülhet.
- A berendezést felügyelet nélkül nem használhatják csökkent fizikai, érzékszervi vagy mentális képességű személyek, illetve a kezeléshez megfelelő alapismeretekkel és gyakorlattal nem rendelkező személyek, kivéve ha egy olyan személy felügyel rájuk, aki felelni tud a berendezés biztonságos használatáért. A gyermekeket távol kell tartani a berendezéstől, mert hajlamosak játszani vele.
- A berendezés karbantartásához és tisztításához hívjon szakembert.

P002

Ez egy "nem általános célú berendezés".

## A berendezés elhelyezése

< Ha egy alább leírt környezetben szeretné a klímaberendezést üzembe helyezni, kérjen tanácsot a forgalmazótól >

- Olajos környezetben, illetve ahol a levegőt gőz vagy korom terheli.
- Sós környezetben, például tengerparton.
- Ahol kénes gáz van a környezetben, pl. hőforrások mellett.
- Ott, ahol hó torlaszolhatja el a kültéri egységet.
- Ahol a beltéri egység legalább 1 méter távolságra van a tévé- vagy rádiókészülékektől (ellenkező esetben torzulhat a kép vagy a hang).
- A kültéri egységből a kondenzvizet egy jó vízvezetésű helyre kell vezetni.

## A szomszédok megkímélése a zajtól

< Az üzembe helyezés helyét a következők szerint kell megválasztani >

- Az alapzat legyen kellően szilárd az egység súlyának az elviseléséhez, és ne erősítse fel a működési zajt és vibrációt.
- A helyen a kültéri egységből távozó levegő és a működési zaj ne zavarja a szomszédokat.

## Elektromos munkák

- A klímaberendezést az elektromos hálózatra önálló áramkörrel kell csatlakoztatni.

## A rendszer áthelyezése

- A klímaberendezés áthelyezése speciális szakértelmet és gyakorlatot igényel. Kérjük, vegye fel a kapcsolatot a forgalmazóval, ha áthelyezés szükséges költözés vagy átalakítás miatt.

# Alkatrészek neve és funkciója

## Beltéri egység

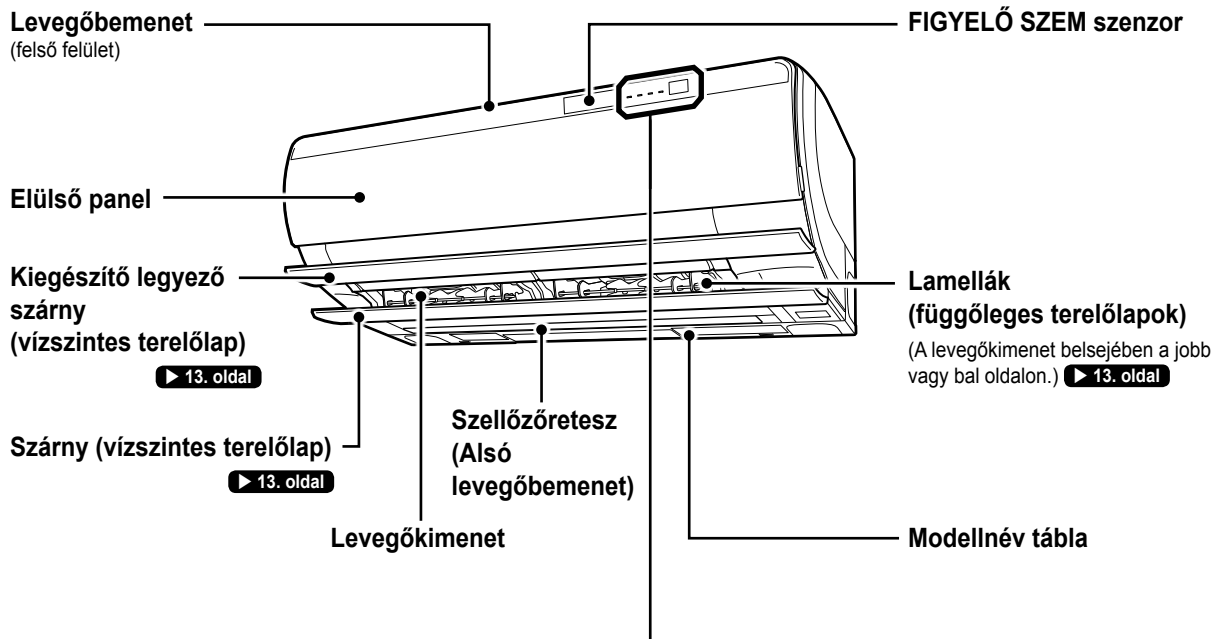

### ■ Kijelző

#### PENÉSZMEGELŐZÉS / SZÜRÖTISZTÍTÁS lámpa (zöld)

#### GYORSFŰTÉS IDŐZÍTŐ lámpa (piros)

#### MŰKÖDÉSJELZŐ lámpa (zöld)

#### IDŐZÍTÉS lámpa (narancssárga)

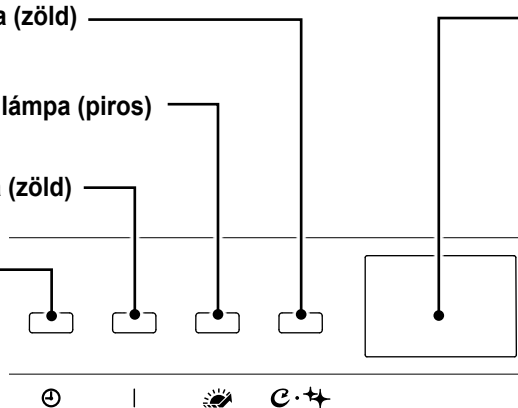

#### Jeladó/jellevető

- A távirányítóra küld jelet vagy fogadja a távirányító jeleit.
- Vétel esetén a MŰKÖDÉSJELZŐ lámpa villog, és hangjelzés is hallatszik.

Esemény	Hangjelzés
Üzemelés megkezdése	bip-bip
Beállítások módosítása	bip
Üzemelés leállása	hosszú bip

#### < Jelzőlámpák listája >

Lámpa	Szín	Állapot	Leírás
IDŐZÍTÉS lámpa	narancssárga	Világít	IDŐZÍTŐ beállítva. ▶ 17. oldal
		Villog	Ideje kitisztítani a streamer egységet. ▶ 36. oldal
MŰKÖDÉSJELZŐ lámpa	zöld	Világít	A klímaberendezés üzemel.
		Villog	Ellenőrizze a hibakódokat. ▶ 40. oldal
GYORSFŰTÉS IDŐZÍTŐ lámpa	sötétpiros	Világít	GYORSFŰTÉS IDŐZÍTŐ beállítva. ▶ 21. oldal
	világospiros		Előfűtés vagy GYORSFŰTÉS IDŐZÍTŐ funkció működik. ▶ 21. oldal
PENÉSZMEGELŐZÉS / SZÜRÖTISZTÍTÁS lámpa	zöld	Világít	Klímaberendezés bekapcsolt AUTOMATIKUS PENÉSZMEGELŐZÉS üzemmódban működik. ▶ 27. oldal
		Villog	PENÉSZMEGELŐZÉS vagy SZÜRÖTISZTÍTÁS funkció működik. ▶ 27., 28. oldal
		Villog	Ideje kitisztítani a pordobozt. ▶ 37. oldal

Ha az elülső panel nyitva van ► 35. oldal

## ■ Kijelző egység

### FIGYELŐ SZEM szenzor

Érzékeli az emberi mozgást, így jelzi, ha valaki a területen tartózkodik.

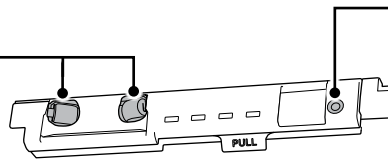

### Beltéri egység BE/KI kapcsoló

- Nyomja meg az "AUTO" beállítású üzemmód indításához "AUTO" levegőfúvási sebességgel. Nyomja meg újra a gombot az üzemmód leállításához.
- Ezt a gombot használja, ha a távirányító nem használható azonnal.

### Levegőbemenet szűrő (fekete)

Eltávolítja a kültéri levegőből beszívott port. ► 39. oldal

### Párásító hőmérséklet- és páratartalom-érzékelő (az egység belsejében)

Észleli a párásított levegő hőmérsékletét és páratartalmát a párásítás szabályozásához.

### Pordoboz

Lesöpri a port a levegőszűrőről a porkefékkel, és begyűjti a port. ► 37. oldal

### Levegőszűrő (fehér)

(2 helyen a jobb és bal oldalon) ► 38. oldal

### Streamer egység

A streamer egységből kifújít levegőben lebontja a penészt és az allergén anyagokat. ► 36. oldal

### Fotokatalitikus légtisztító és szagtalanító szűrő (fekete)

Elyneli a penészt, az allergén anyagokat és a szagokat. ► 39. oldal

### Beltéri hőmérséklet és páratartalom érzékelő (az egység belsejében)

Érzékeli a szobahőmérsékletet és a páratartalmát.

## Kültéri egység

### Bemenő levegő párásítása (elülső és hátsó)

### Párásító egység levegőkimenete (elülső)

### Párásító egység

### Levegőbemenet (oldalsó és hátsó)

### Levegőkimenet

### Kondenzvízkifolyó (az alsó rész hátsó oldala)

FŰTÉS vagy PÁRÁS FŰTÉS üzemmód közben elvezeti a vizet a kültéri egységből.

### Kültéri hőmérséklet-érzékelő (hátsó)

Érzékeli a kültéri hőmérsékletet.

### Hűtőközegcsövek, egységösszekötő kábelek és párásító tömlő

### Földcsatlakozó (belül)

### Kondenzvíztömlő

HŰTÉS, "SARARA" SZÁRÍTÁS vagy SZÁRAZ HŰTÉS üzemmód közben elvezeti a vizet a beltéri egységből.

### Modellnév tábla

# Alkatrészek neve és funkciója

## Távírányító

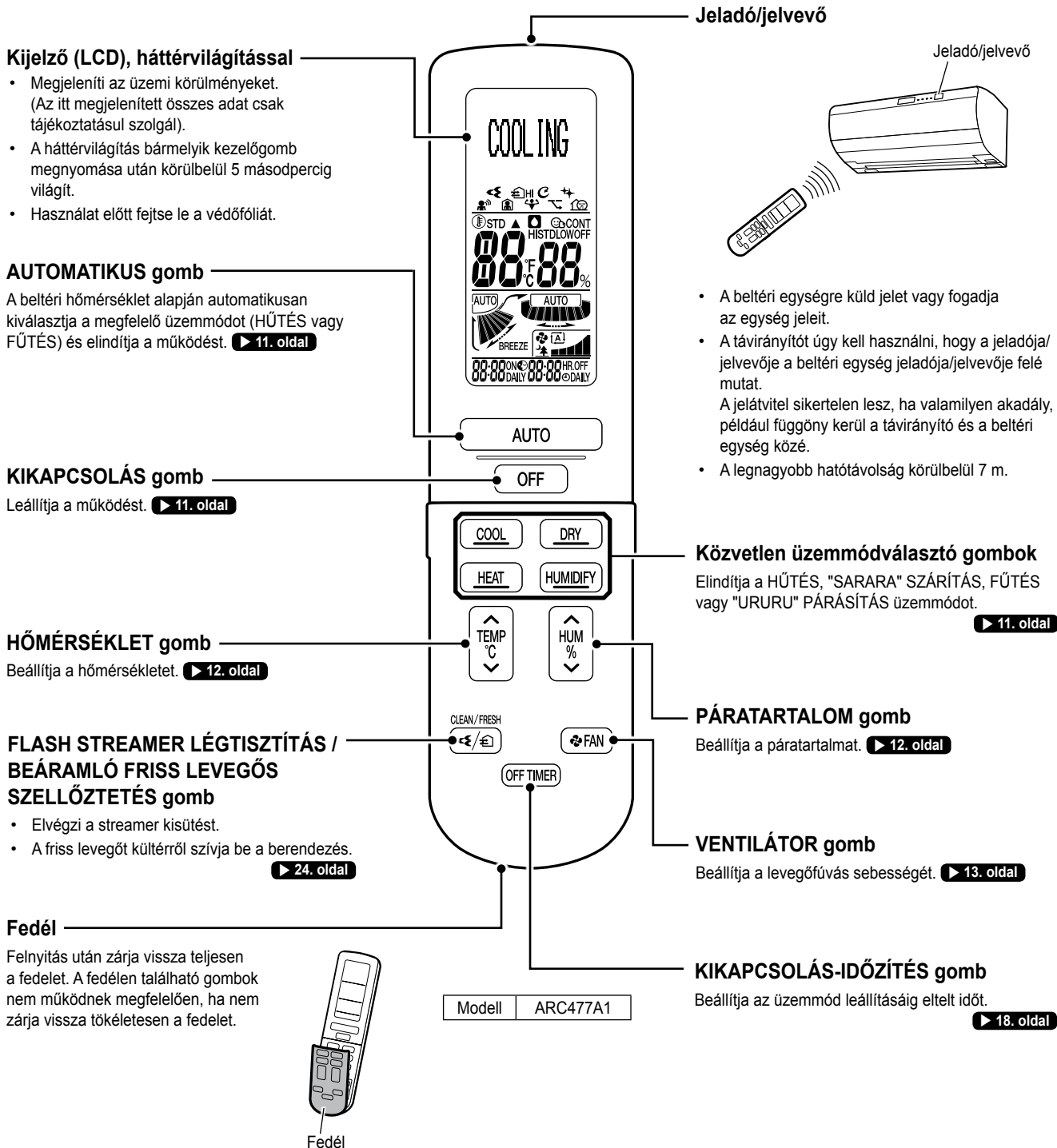

### Megjegyzések a távirányítóval kapcsolatban

- Ügyeljen arra, hogy távirányító ne essen le, és ne érje nedvesség. (A leejtés vagy a nedvesség sérülést okozhat).
- Ha a távirányító szennyeződik, puha, száraz ruhával törölje le.
- A jelátvitel gyengülhet, ha egy elektronikus gyújtóval működő fénycső (pl. egy energiatakarékos izzó) vagy televízió van a szobában. Ha ilyesmi előfordul, kérjen tanácsot a márkaszervizben.
- A vételi érzékenység romolhat, ha a jeladót/-vevőt közvetlen napfény éri.



Nyissa fel a fedelet

**Levegőfúvás irányát beállító gombok**

Állítsa be a függőleges és vízszintes levegőfúvási irányt. ► 13. oldal

**ÉRZÉKELŐ gomb**

- : Észleli az emberek jelenlétét, és ehhez állítja be a levegőfúvás irányát.
- : Automatikusan kikapcsolja az egységet, ha nem érzékeli emberek jelenlétét. ► 16. oldal

**CSAK VENTILÁTOR gomb**

Elindítja a VENTILÁTOR üzemmódot. ► 11. oldal

**ERŐS gomb**

Megnöveli a levegőfúvás sebességét HÜTÉS vagy FŰTÉS üzemmódban. ► 23. oldal

**RESET gomb**

Nullázza a pordoboz és a streamer egység tisztításjelzőjét. ► 36., 37. oldal

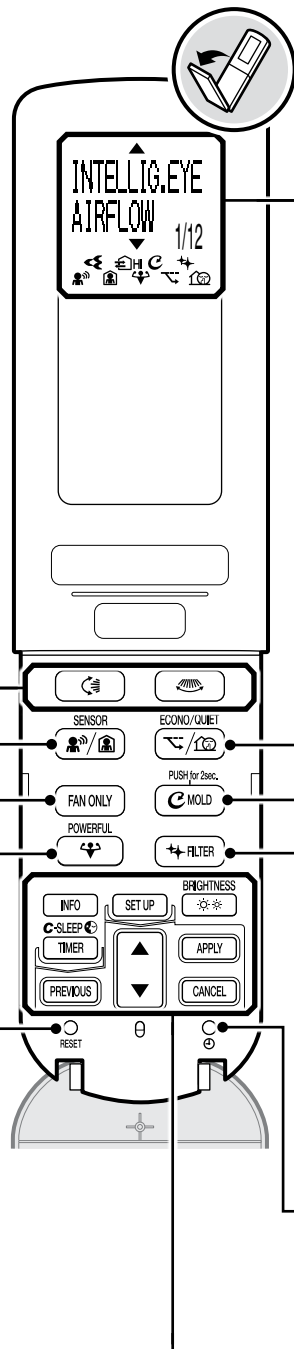

▲	A feljebb lévő menüelemre vált.
▼	A lejjebb lévő menüelemre vált.
	FLASH STREAMER LÉGTISZTÍTÁS ► 24. oldal
	BEÁRAMLÓ FRISS LEVEGŐS SZELLŐZTETÉS ► 24. oldal
	AUTOMATIKUS PENÉSZMEGELŐZÉS ► 27. oldal
	AUTOMATIKUS SZŰRŐTISZTÍTÁS ► 28. oldal
	3 terület FIGYELŐ SZEM ► 16. oldal
	AUTOMATIKUS KIKAPCSOLÁS ► 16. oldal
	ERŐS ► 23. oldal
	GAZDASÁGOS ► 25. oldal
	CSENDES KÜLTÉRI EGYSÉG ► 25. oldal
1/12	A menüelemek száma. ► 31. oldal

**GAZDASÁGOS/CSENDES gomb**

- : Korlátozza a teljesítményfelvételt.
- : Csökkenti a kültéri egység felől érkező zajt. ► 25. oldal

**PENÉSZMEGELŐZÉS gomb**

Csökkenti a penészesedést és a kellemetlen szagot az egység belsejében. ► 27. oldal

**SZŰRŐTISZTÍTÁS gomb**

Eltávolítja a szennyeződést, pl. a lerakódott port a levegőszűrőről. ► 28. oldal

**ÓRA gomb**

Beállítja az órán az időt. ► 10. oldal

	<b>INFORMÁCIÓ gomb</b> Információkat ad például a hőmérsékletről és a teljesítményfelvételtől. ► 30. oldal		<b>BEÁLLÍTÁS gomb</b> A BEÁLLÍTÁS kijelzőt mutatja. ► 31. oldal		<b>FÉNYERŐ gomb</b> A beltéri egység lámpáinak fényerejét állítja be. ► 10. oldal
	<b>IDŐZÍTÉS gomb</b> Beállítja az IDŐZÍTŐKET. ► 17., 19., 21. oldal		<b>KIVÁLASZTÁS gomb</b> Kiválasztja a menüelemeket.		<b>ALKALMAZÁS gomb</b> Végrehajtja a távirányítóról indított műveleteket.
	<b>ELŐZŐ gomb</b> Visszatér az előző képernyőre.				<b>MÉGSE gomb</b> Kilép a BEÁLLÍTÁS képernyőről. Törli az időzítő beállításait.

# Üzemeltetés előtti teendők

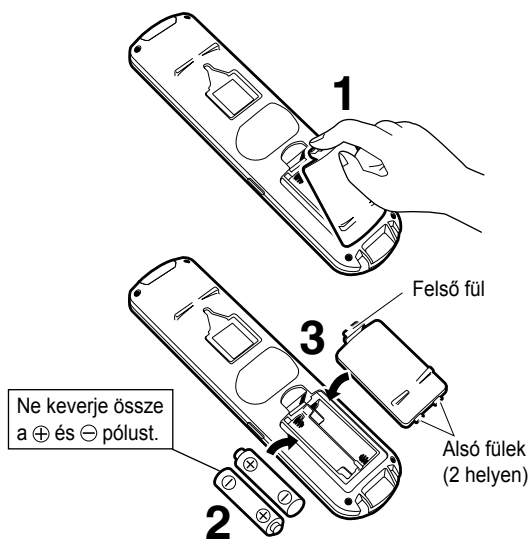

## Az elemek behelyezése

**1. A felső fül lehúzásával nyissa fel a fedelet.**

**2. Helyezzen be 2 db AA.LR6 (alkáli) szárazelemet.**

- Ha nem AA.LR6 (alkáli) elemeket használ, az hibás működést okozhat.

**3. A fedél visszahelyezéséhez illessze be a 2 alsó fület a fedélbe.**

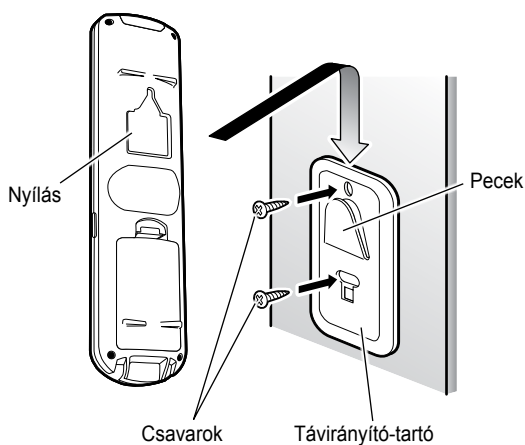

## A távirányító-tartó rögzítése a falra

**1. Válasszon egy helyet, ahol a jel képes elérni az egységet.**

**2. Rögzítse a távirányító-tartót egy falra, oszlopra vagy hasonló helyre helyben beszerzett csavarokkal.**

**3. Illessze a távirányító-tartó kiemelkedő részét a távirányító hátoldalán található mélyedésbe.**

## Kapcsolja be az áramköri megszakítót

- Áram alá helyezés után a beltéri egység terelőlapjai egyszer felnyílnak és lecsukódnak a referenciahely beállításához.

## Megjegyzések az elemekkel kapcsolatban

- Az elemek hozzávetőleg 1 évig használhatók. Az elemeket AALR6 (alkáli) telepekre kell cserélni 1 éven belül is, ha a távirányító kijelzője halványulni kezd és a jelvétel romlik.
- A távirányítóba gyárilag helyezett elem a használatba vételhez elég. Előfordulhat, hogy az elem 1 éven belül lemerül.
- Ha az IDŐZÍTŐK be vannak állítva, elemcserét követően a beállítások törlődnek. Állítsa be újra az IDŐZÍTŐKET.
- Ha a klímaberendezést hosszabb ideig nem használja, az elemeket vegye ki.

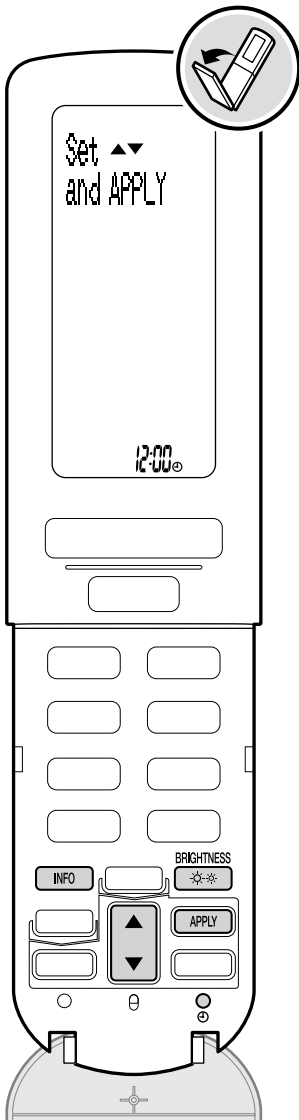

## Az óra beállítása

### 1. Nyomja meg a gombot.

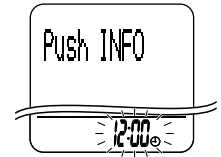

### 2. A pontos idő beállításához nyomja meg a gombot.

- Az gomb minden megnyomásakor az idő 1 perccel módosul. A gomb nyomva tartásakor az időbeállítás 10 perccel módosul.

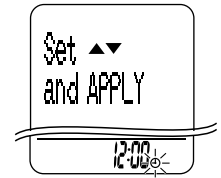

### 3. Nyomja meg a gombot.

- A "CLOCK Set" (ÓRABEÁLLÍTÁS) megjelenése után visszaáll a normál kijelző.



#### < A pontos idő beállítása elemcsere után >

Az óra beállítása után a beállított idő el lesz mentve a beltéri egységen. Elemcsere után irányítsa a távirányítót a beltéri egység felé, és nyomja meg a gombot. (Az idő automatikusan lesz beállítva.) Ha a "12:00" kijelzés tovább villog, végezze el a fent ismertetett 1-3. lépéseket.

## A beltéri egység beszerelési helyének beállítása

### ▶ Állítsa be az "INSTALLED POSITION" (BESZERELÉSI HELY) lehetőséget a menübeállításokban.

- A levegőfűtés megfelelő beállítása érdekében adja meg a "BESZERELÉSI HELYET".

▶ 31., 33. oldal

## A beltéri egység lámpáinak fényerő-beállítása

### ▶ Nyomja meg a gombot.



#### Megjegyzés az óra beállításával kapcsolatban

- Ha a beltéri egység belső órája nincs a pontos időre állítva, akkor a BE-/KIKAPCSOLÁS-IDŐZÍTÉS, a KÉNYELMES ALLVÁS-IDŐZÍTÉS és a GYORSFŰTÉS IDŐZÍTŐ funkció nem fog pontosan működni.

# Az üzemmódok beállításához

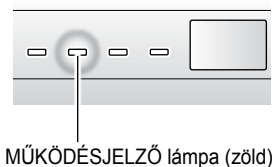
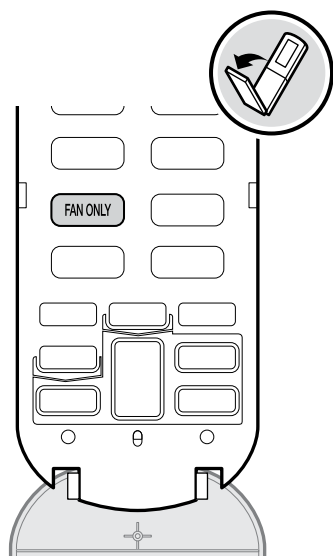
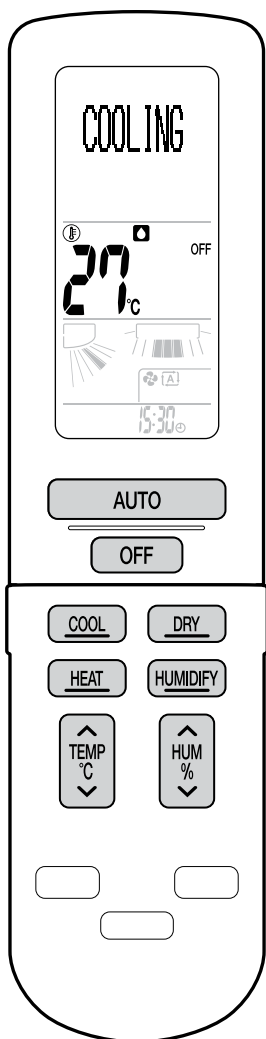

## AUTOMATIKUS üzemmód

A beállított célhőmérséklet és a beltéri hőmérséklet alapján automatikusan kiválasztja a megfelelő üzemmódot (HŰTÉS vagy FŰTÉS).

▶ Nyomja meg a **AUTO** gombot.

AUTO

## HŰTÉS üzemmód

A hőmérséklet csökkentéséhez.

▶ Nyomja meg a **COOL** gombot.

COOLING

## "SARARA" SZÁRÍTÁS üzemmód

A páratartalom csökkentéséhez.

▶ Nyomja meg a **DRY** gombot.

DRY

## SZÁRAZ HŰTÉS üzemmód

A hőmérséklet és a páratartalom csökkentéséhez.

▶ Nyomja meg a **%** gombot HŰTÉS üzemmódban.

- "SARARA" SZÁRÍTÁS üzemmódban a **TEMP °C** gomb megnyomásával SZÁRAZ HŰTÉS üzemmódra vált át.

DRY  
COOLING

## FŰTÉS üzemmód

A hőmérséklet növeléséhez.

▶ Nyomja meg a **HEAT** gombot.

HEATING

## "URURU" PÁRÁSÍTÁS üzemmód

A páratartalom növeléséhez.

▶ Nyomja meg a **HUMIDIFY** gombot, miközben az egység nem üzemel.

HUMIDIFY

## PÁRÁS FŰTÉS üzemmód

A hőmérséklet és a páratartalom növeléséhez.

▶ Nyomja meg a **HUMIDIFY** gombot FŰTÉS üzemmódban.

- Nyomja meg újra a gombot a FŰTÉS üzemmódba való visszatéréshez.
- Nyomja meg a **HUM** gombot FŰTÉS vagy a **TEMP °C** gombot "URURU" PÁRÁSÍTÁS üzemmódban a PÁRÁS FŰTÉS üzemmódra történő váltáshoz.

HUMID  
HEATING

## VENTILÁTOR mód

A levegőfúváshoz.

▶ Nyomja meg a **FAN ONLY** gombot.

FAN ONLY

## < Üzemmód leállítása >

▶ Nyomja meg a **OFF** gombot.

## A hőmérséklet beállítása

 Nyomja meg a  gombot.

## A páratartalom beállítása

 Nyomja meg a  gombot.

### Megjegyzések a páratartalom beállításával kapcsolatban

Beállítás	Leírás
 : PÁRÁSÍTÁS	Magas páratartalmat tart fenn, és nem fújja a levegőt közvetlenül a testre, ezzel kíméli a bőrt. Ez a funkció akkor javasolt, ha aggódik bőre kiszáradása miatt. A levegőfúvás sebességét nem lehet módosítani.
CONT : FOLYAMATOS	Folyamatos párásítás vagy páramentesítés.
HI : MAGAS	A berendezés nagy teljesítménnyel párasítja vagy páramentesíti a levegőt.
STD : NORMÁL	A berendezés mérsékelt teljesítménnyel párasítja vagy páramentesíti a levegőt.
LOW : ALACSONY	A berendezés alacsony teljesítménnyel párasítja vagy páramentesíti a levegőt.
OFF : KI	A berendezés nem szabályozza a páratartalmat.

### Megjegyzések a hőmérsékletet és a páratartalom beállításával kapcsolatban az egyes üzemmódokban

Üzem mód	Hőmérséklet	Páratartalom
AUTOMATIKUS	18-30°C	Páratartalom-beállítás nem érhető el.
HŰTÉS	18-32°C	*3
SZÁRAZ HŰTÉS		PÁRÁSÍTÁS, FOLYAMATOS, ALACSONY, NORMÁL, MAGAS vagy KI *4
"SARARA" SZÁRÍTÁS	*1	FOLYAMATOS, ALACSONY, NORMÁL vagy MAGAS
FŰTÉS	10-30°C	*5
PÁRÁS FŰTÉS		KI *6, ALACSONY, NORMÁL, MAGAS, FOLYAMATOS vagy PÁRÁSÍTÁS
"URURU" PÁRÁSÍTÁS		ALACSONY, NORMÁL, MAGAS vagy FOLYAMATOS

\*1 Ha megváltozik a hőmérséklet, elindul a SZÁRAZ HŰTÉS.

\*2 Ha megváltozik a hőmérséklet, elindul a PÁRÁS HŰTÉS.

\*3 Ha csökken a páratartalom, elindul a SZÁRAZ HŰTÉS.

\*4 Ha "KI" beállítást választott, a HŰTÉS üzemmód indul el.

\*5 Ha emelkedik a páratartalom, elindul a PÁRÁS FŰTÉS.

\*6 Ha "KI" beállítást választott, a FŰTÉS üzemmód indul el.

### Megjegyzések a "SARARA" SZÁRÍTÁS üzemmóddal kapcsolatban

- Ez az üzemmód keveri a páramentesített hideg levegőt a helyiség levegőjével a kifűjt levegő hőmérsékletének beállításához és a páratartalom eltávolításához.
- Ha emelkedik a beltéri hőmérséklet, a SZÁRAZ HŰTÉS üzemmód automatikusan elindul.
- Ha a kültéri hőmérséklet alacsonyabb, mint a beltéri hőmérséklet, a páramentesítés kevésbé hatékony.
- Ha a kültéri hőmérséklet alacsonyabb, mint 18°C, a páramentesítést a HŰTÉS és FŰTÉS üzemmód váltogatásával végzi el a berendezés. Ezen felül a szellőzést is megfelelően szabályozza, a beltéri páratartalmat pedig a kültéri levegő beszívásával csökkenti az egység. (Beszívott levegő páramentesítése)

### Megjegyzések a SZÁRAZ HŰTÉS üzemmóddal kapcsolatban

- A páratartalom csökkentése érdekében SZÁRAZ HŰTÉS üzemmódban a levegőfúvás sebessége kisebb, mint HŰTÉS üzemmódban.
- Ha a páratartalom nem csökken, a "SARARA" SZÁRÍTÁS üzemmód automatikusan elindul.

### Megjegyzés az "URURU" PÁRÁSÍTÁS üzemmóddal kapcsolatban

- A párasító egység a kültéri levegőből gyűjti össze a nedvességet a helyiség levegőjének párasításához.

### Megjegyzés a PÁRÁS FŰTÉS üzemmóddal kapcsolatban

- Ha a beltéri hőmérséklet emelkedik FŰTÉS üzemmódban, a beltéri páratartalom időlegesen csökkenhet.

# A levegőfúvás beállítása

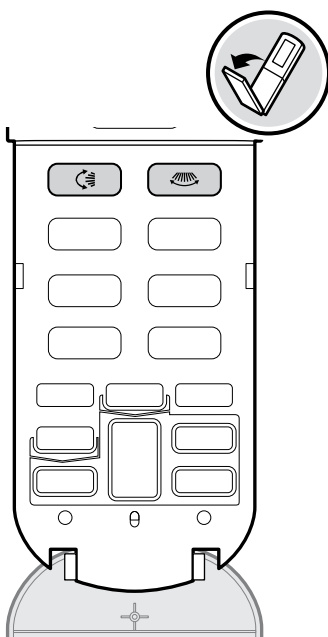
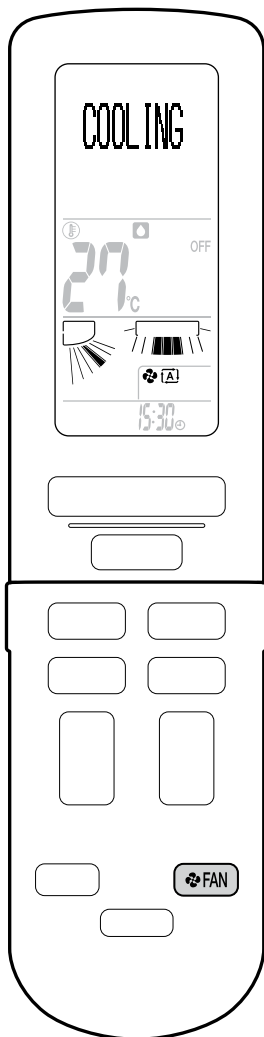

## A levegőfúvás sebességének beállítása

### ● Nyomja meg a gombot.

- A gomb minden megnyomására a levegőfúvási sebesség jelzése változik. (Az üzemmódtól függően előfordulhat, hogy egyes kijelzők nem jelennek meg. [▶ 14. oldal](#) )



- Ha a levegőfúvás beállítása "▲", bekapcsol a beltéri egység csendes üzemmódja, és a beltéri egység zaja csökken.
- Ha a hőmérséklet nem éri el a kívánt értéket, módosítsa a levegőfúvás beállítását.

## A levegőfúvás irányának beállítása

### < A függőleges levegőfúvás irányának módosítása >

### ● Nyomja meg a gombot.

- A gomb minden megnyomására a levegőfúvás irányának jelzése változik. (Az üzemmódtól függően előfordulhat, hogy egyes kijelzők nem jelennek meg. [▶ 14. oldal](#) )
- A szárnyak függőlegesen mozognak.

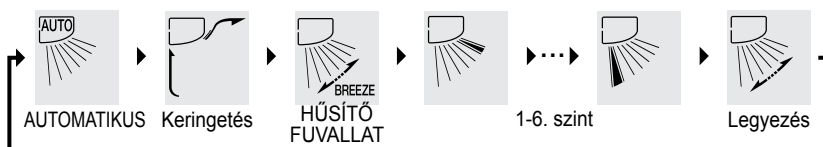

### < A vízszintes levegőfúvás irányának módosítása >

### ● Nyomja meg a gombot.

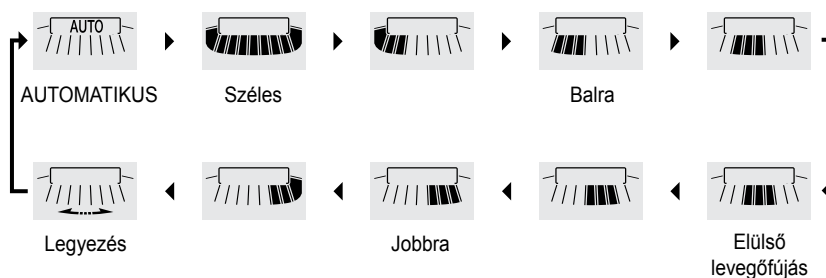

- A gomb minden megnyomására a levegőfúvás irányának jelzése változik. (Az "INSTALLED POSITION" (BESZERELÉSI HELY) beállításától függően előfordulhat, hogy egyes kijelzők nem jelennek meg. [▶ 33. oldal](#) )
- A terelőlapok vízszintesen mozognak.



### < A függőleges és vízszintes levegőfúvási irány kombinálása (3-D levegőfúvás) >

### ● Állítsa be a függőleges és vízszintes levegőfúvási irányt "legyezésre".



- A szárnyak és lamellák váltakozva mozognak.
- A 3-D levegőfúvás funkció kikapcsolásához nyomja meg a  vagy a  gombot.

### Megjegyzések a levegőfúvás sebességével kapcsolatban

- Ha a levegőfúvás sebessége "AUTOMATIKUS" helyzetbe van állítva, a HŰTÉS, "SARARA" SZÁRÍTÁS vagy SZÁRAZ HŰTÉS üzemmód indítása (beleértve az "AUTOMATIKUS" beállításhoz választott üzemmódot is) bekapcsolja a szagtalanító funkciót, amely csökkenti a beltéri egységből érkező kellemetlen szagokat, és az egység nem kezdi el azonnal fújni a levegőt. Várjon körülbelül 40 másodpercig. (SZAGTALAN)
- Ha a levegőfúvás sebessége csökkent, a szárnyak és a lamellák mozgása leáll. Ha a függőleges levegőfúvás iránya "legezésre" van állítva, a szárnyak mozgása felső pozícióban áll le.
- Kisebb levegőfúvási sebességen a hűtő-/ fűtőhatás is kisebb.

### < Levegőfúvás sebességének beállítása az egyes üzemmódokban >

Üzemmód	A levegőfúvás sebességének beállítása
"SARARA" SZÁRÍTÁS/SZÁRAZ HŰTÉS	AUTOMATIKUS
AUTOMATIKUS / HŰTÉS / FŰTÉS / "URURU" PÁRÁSÍTÁS / PÁRÁS FŰTÉS* / VENTILÁTOR	AUTOMATIKUS, Csendes beltéri egység, Levegőfúvási sebesség 1-5

\* Ha a páratartalmat "PÁRÁSÍTÁS" üzemmódra állította, a levegőfúvási sebesség "AUTOMATIKUS" lesz.

### Megjegyzések a függőleges levegőfúvási iránnyal kapcsolatban

"AUTOMATIKUS", "Keringetés" és "HŰSÍTŐ FUVALLAT" állítható be üzemmódtól függően.

#### ■ Keringetési levegőfúvás



Ez a beállítás a mennyezet felhasználásával nagy távolságra fújja a levegőt. Ezen felül a szellőzőreteszből (alsó levegőbemenetből) érkező levegő segítségével biztosítható a légkeringés a teljes helyiségben, ami kizárja a hőmérsékletingadozást.

#### ■ HŰSÍTŐ FUVALLAT levegőfúvás



Ez a beállítás automatikusan szabályozza a levegőfúvás sebességét és a függőleges levegőfúvás irányát a hűvös fuvalatra emlékeztető légáramlás létrehozása érdekében. Ez a levegőáramlás akkor is kellemes érzetet kelt, ha közvetlenül a testére irányul.

### < "AUTOMATIKUS", "Keringetés" és "HŰSÍTŐ FUVALLAT" levegőfúvás beállítása az egyes üzemmódokban >

Üzemmód	A levegőfúvás-irány beállítása		
	AUTOMATIKUS	Keringetés	HŰSÍTŐ FUVALLAT
AUTOMATIKUS	✓	-	-
HŰTÉS/ "SARARA" SZÁRÍTÁS/SZÁRAZ HŰTÉS	✓	✓	✓
FŰTÉS / "URURU" PÁRÁSÍTÁS / PÁRÁS FŰTÉS	✓	-	-
VENTILÁTOR	-	✓	✓

### < "AUTOMATIKUS" levegőfúvás beállítása az egyes üzemmódokban >

Üzemmód	A levegőfúvás-irány beállítása	
HŰTÉS / SZÁRAZ HŰTÉS	Keringetési levegőfúvás ► HŰSÍTŐ FUVALLAT levegőfúvás	
FŰTÉS / PÁRÁS FŰTÉS	Lefelé irányuló és keringetési levegőfúvás váltakozik.	
"SARARA" SZÁRÍTÁS	Ha a beltéri hőmérséklet egy kicsit alacsonyabb	Keringetési levegőfúvás
	Ha a beltéri hőmérséklet egy kicsit magasabb	HŰSÍTŐ FUVALLAT levegőfúvás
"URURU" PÁRÁSÍTÁS	Keringetés	

### < Szárnyak mozgástartománya >

A szárnyak mozgástartománya üzemmódonként eltérő.

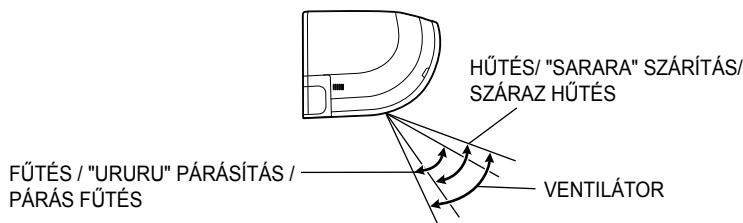

### ⚠ TUDNIVALÓK

- A szárnyak és a lamellák szögének beállítására mindig a távirányítót használja. Ha megpróbálja legezés közben kézzel elmozdítani a szárnyakat és a lamellákat, azzal károsíthatja a mechanikát.
- A lamellák szögének beállítására mindig a távirányítót használja! A levegőkimenet mögött egy nagysebességű ventilátor forog.

# A levegőfűtés beállítása

## Megjegyzés a 3D levegőfűtés funkcióval kapcsolatban

- A 3-D (három dimenziós) levegőfűtés funkció a padló felett felgyülemelő hideg levegőt vagy a mennyezet alatt megszoruló meleg levegőt átkeringeti a helyiségben, megelőzve, hogy egyes helyeken felgyűljön a meleg vagy hideg levegő.

## Megjegyzések a vízszintes levegőfűtési iránnyal kapcsolatban

- Ha a vízszintes levegőfűtés iránya "AUTOMATIKUS" üzemmódra van állítva, a FIGYELŐ SZEM szenzor bekapcsol. A FIGYELŐ SZEM szenzor érzékeli bal oldali, középső és jobb oldali területen az embereket, és automatikusan eltereli felőlük a levegőfűtést.

### < FIGYELŐ SZEM szenzor >

A FIGYELŐ SZEM szenzor érzékeli az emberek (hő kibocsátó objektumok) mozgását, így követi az emberi jelenlétet.

Példa (kényelmes levegőfűtéshez) ► 16. oldal

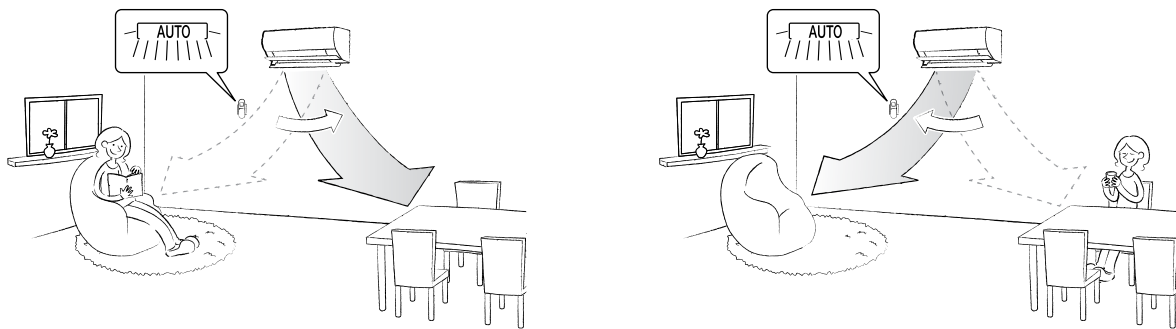

- A berendezés a beltéri egységgel szemben legfeljebb 9 méter távolságig képes észlelni az emberek jelenlétét.
- Kistestű állatok (pl. kutyák vagy macskák) mozgása, vagy hőtermelő eszközök (pl. más fűtő- vagy elektromos berendezések) miatt bekövetkezett hőmérsékletváltozás téves észlelést válthat ki. Ezen felül a napsütötte felületeket is személynek érzékelhet a rendszer.
- Ha ugyanazon helyiségben több személyt is észlel a rendszer, a légáramlás iránya az utoljára észlelt személy helyzete szerint módosul.
- A beltéri egységtől közvetlenül jobbra, illetve az egység alatti terület nem észlelhető.
- A működési tartomány a következő.

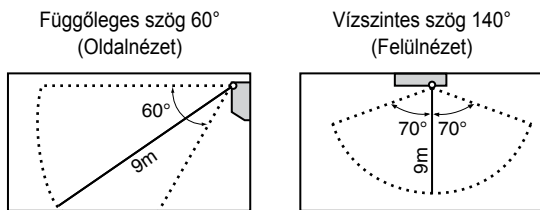



# A szenzor ésszerű használata

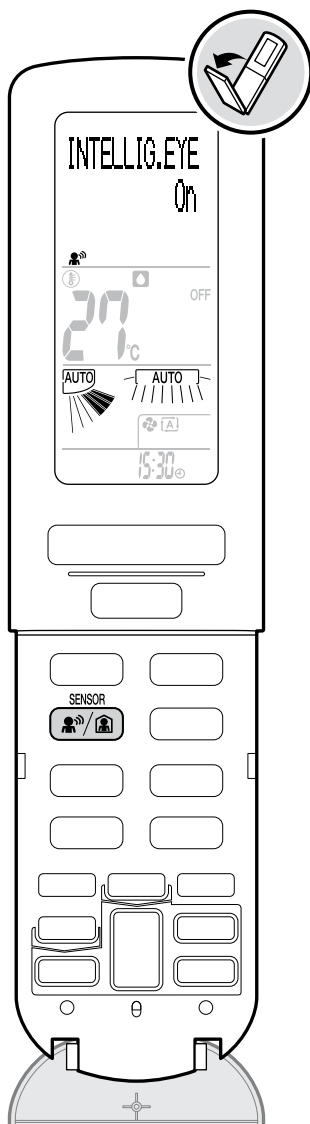

## 3 terület FIGYELŐ SZEM üzemmód

Kívánság szerint beállíthatja, hogy a rendszer elterelje-e a levegőfúvást az észlelt személyek irányából. A FIGYELŐ SZEM szenzor érzékeli az emberek mozgását, és automatikusan beállítja a levegőfúvás irányát.

## AUTOMATIKUS KIKAPCSOLÁS működés

Ha a FIGYELŐ SZEM szenzor úgy ítéli, hogy a helyiségben senki sem tartózkodik a célhőmérsékletet +2°C-kal módosítja HŰTÉS / -2°C-kal módosítja FŰTÉS üzemmódban. Ha a beállított idő úgy telik le, hogy nem történik változás a körülményekben, akkor a klímaberendezés automatikusan leállítja a működést.

### < Az üzemmód bekapcsolása >

**Nyomja le a  gombot és válassza ki a kívánt beállítást.**

- A gomb minden megnyomására változik a beállítás.

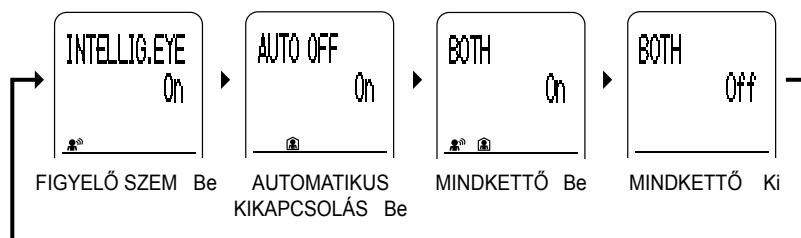

- ", "" vagy " 

### 3 terület FIGYELŐ SZEM beállításai

Közvetlen	Levegőt fúj az emberre.
Kényelem *	Nem fúj levegőt az emberre.

\* Alapértelmezett beállítás

A beállítást a "FIGYELŐ SZEM LEVEGŐFÚVÁS" pontban módosíthatja a menübeállításokban.

**▶ 31., 32. oldal**

### AUTOMATIKUS KIKAPCSOLÁS beállításai

1 ÓRA *	1 órával azt követően, hogy a szenzor úgy észleli, senki sem tartózkodik a helyiségben, leállítja a működést.
3 ÓRA	3 órával azt követően, hogy a szenzor úgy észleli, senki sem tartózkodik a helyiségben, leállítja a működést.

\* Alapértelmezett beállítás

A beállítást az "AUTOMATIKUS KIKAPCSOLÁS" pontban módosíthatja a menübeállításokban.

**▶ 31., 32. oldal**

### < Az üzemmód kikapcsolása >

**Nyomja meg a  gombot, és válassza a "MINDKETTŐ Ki" lehetőséget.**

- A ", "" vagy " 

#### Megjegyzés a 3 terület FIGYELŐ SZEM üzemmóddal kapcsolatban

- Az ERŐS üzemmód kikapcsol, ha 3 terület FIGYELŐ SZEM üzemmódot választ.

#### Megjegyzés a 3 terület FIGYELŐ SZEM és AUTOMATIKUS KIKAPCSOLÁS üzemmóddal kapcsolatban

- Ha a FIGYELŐ SZEM szenzor 20 percig azt észleli, hogy a helyiségben senki sem tartózkodik a célhőmérsékletet +2°C-kal módosítja HŰTÉS / -2°C-kal módosítja FŰTÉS üzemmódban.  
Ha a szobahőmérséklet meghaladja a 30°C-ot, a célhőmérsékletet +1°C-kal módosul HŰTÉS üzemmódban.

# Az időkapcsoló használatához

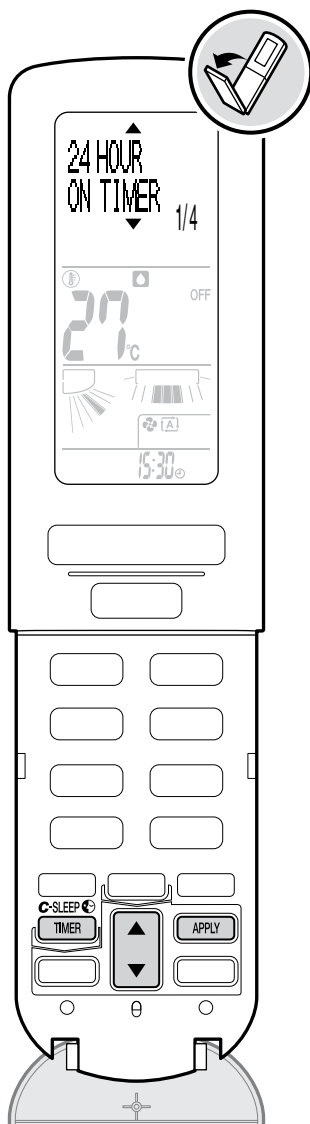

IDŐZÍTÉS lámpa (narancssárga)

## BE-/KIKAPCSOLÁS-IDŐZÍTÉS funkció

Ez a funkció vezérli az indulási és a leállási időt.

Ha beállította az időzítést, kiválaszthatja a működés gyakoriságát egyszeri alkalomra vagy napi szinten.

< Az üzemmód bekapcsolása >

1. Nyomja meg a **C-SLEEP TIMER** gombot.
2. Nyomja meg a **↑/↓** gombot a menüpont kiválasztásához, majd nyomja meg az **APPLY** gombot.

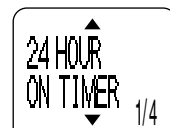
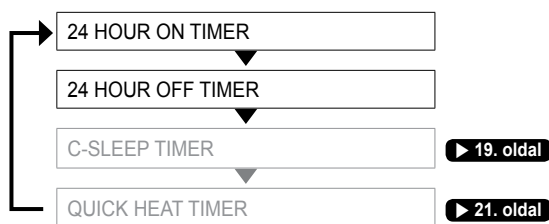

3. Nyomja meg a **↑/↓** gombot a menüpont kiválasztásához, majd nyomja meg az **APPLY** gombot.

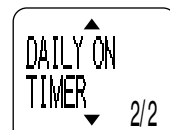
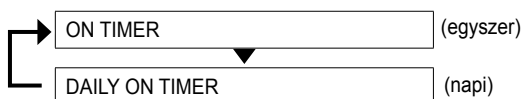

4. Nyomja meg a **↑/↓** gombot az indítási/leállítási idő beállításához, majd nyomja meg az **APPLY** gombot.

- Megjelenik az utoljára beállított idő (a második alkalomtól).
- A **↑/↓** gomb minden megnyomásakor az időpont 10 perccel változik. Ha a gombot lenyomva tartja, az időbeállítás folyamatosan módosul.
- Beállítás után a beállított idő és az "ON" vagy az "OFF" jelzés megjelenik a kijelzőn. Ha napi beállítást választott, a "DAILY" (NAPI) jelzés jelenik meg a kijelzőn.
- Az IDŐZÍTÉS lámpa (narancssárga) kigyúlik.



BEKAPCSOLÁS-IDŐZÍTÉS



KIKAPCSOLÁS-IDŐZÍTÉS

< A beállítás módosítása vagy kikapcsolása >

1. Végezze el a fenti 1. és 2. lépést, majd válassza ki a módosítani kívánt IDŐZÍTŐT.
2. Nyomja meg a **↑/↓** gombot a menüpont kiválasztásához, majd nyomja meg az **APPLY** gombot.

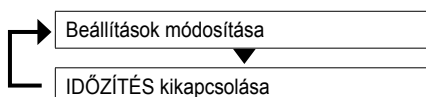

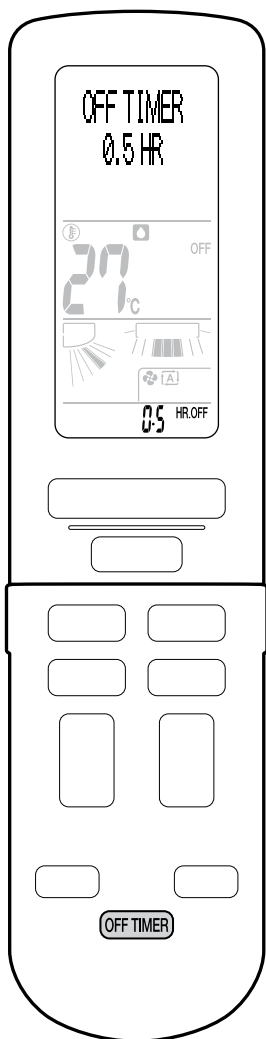

## VISSZASZÁMLÁLÓ KIKAPCSOLÁS-IDŐZÍTÉS funkció

Beállíthatja az időzítőt a tervezett leállásig hátralévő időt. Az időzítőt minden alkalommal be kell állítani.

### < Az üzemmód bekapcsolása >

#### ■ Nyomja meg a **OFF TIMER** gombot.

- A gomb minden megnyomására 30 perces lépésközzel ugrik a beállított idő (30 perc és 9 óra 30 perc közötti idő állítható be).

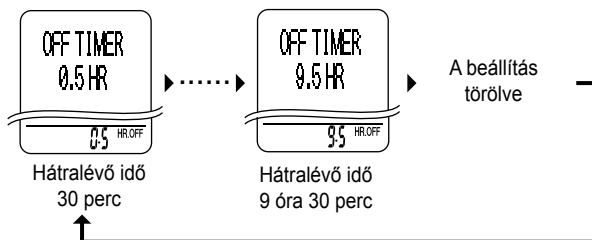

- Az "OFF" jelzés és az ütemezett leállításig hátralévő idő megjelenik a kijelzőn.
- Az IDŐZÍTÉS lámpa (narancssárga) kigyúl.

### < A beállítás kikapcsolása >

#### ■ Tartsa lenyomva a **OFF TIMER** gombot, amíg a beállítás törlődik.

- Az IDŐZÍTÉS lámpa kialszik.

### < A BE- és KIKAPCSOLÁS / VISSZASZÁMLÁLÓ KIKAPCSOLÁS-IDŐZÍTÉS kombinálása >

Kombinálhatja a BE- és KIKAPCSOLÁS / VISSZASZÁMLÁLÓ KIKAPCSOLÁS-IDŐZÍTÉS funkciókat.

#### Példa

Aktuális idő: 23:00 (A klímaberendezés üzemel.)

- A KIKAPCSOLÁS-IDŐZÍTÉST állítsa 0:00 beállításra (vagy állítsa a VISSZASZÁMLÁLÓ KIKAPCSOLÁS-IDŐZÍTÉST úgy, hogy 1 óra múlva kapcsoljon ki).
- A BEKAPCSOLÁS-IDŐZÍTÉST 7:00 órára kell állítani.

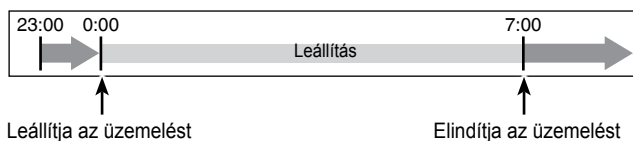

### < Az összes IDŐZÍTŐ-beállítás törlése >

#### ■ Nyomja meg a **CANCEL** gombot.

- Az IDŐZÍTÉS lámpa kialszik.
- Ha a menüképernyő megnyílt, nyomja meg kétszer a **CANCEL** gombot.



IDŐZÍTÉS lámpa (narancssárga)

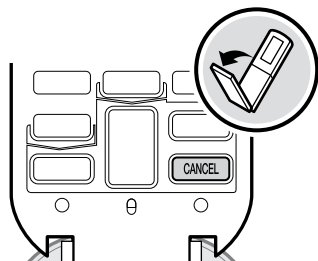

### Megjegyzések az IDŐSZABÁLYZÓ üzemmóddal kapcsolatban

- Ha a VISSZASZÁMLÁLÓ KIKAPCSOLÁS-IDŐZÍTÉS és a KIKAPCSOLÁS-IDŐZÍTÉS (egyszer) is be lett állítva, akkor az utolsónak beállított időzítés kap elsőbbséget.
- Ha hosszú ideig nem fogja használni a klímaberendezést, kapcsolja ki a napi időzítőt.
- Ha megváltoztatja az időzített üzemmód gyakoriságát, akkor először törölje az aktuális időzítés beállítását, majd állítsa be újra az időszabályozót.
- Ha az IDŐZÍTÉS lámpa villog, tisztítsa ki a streamer egységet. **▶ 36. oldal**
- Az alábbi esetekben az időszabályozót újra be kell állítani. (Az időzítő törlődik.)
  - Áramkimaradás.
  - Az áramköri megszakító lekapcsolt.
  - Elemet cseréltek a távirányítóban.

# A kellemes alvás biztosításához

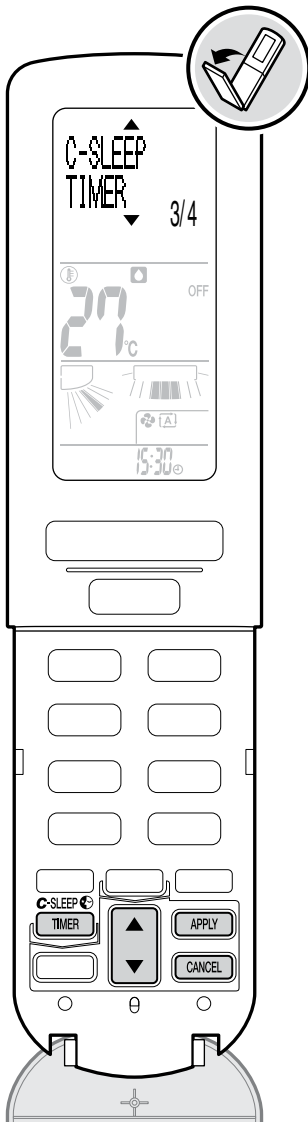

## KÉNYELMES ALVÁSIDŐZÍTŐ üzemmód



A KÉNYELMES ALVÁSIDŐZÍTŐ üzemmód a beltéri hőmérsékletet és páratartalmat a kellemes alvashoz és a kipihent reggeli ébredéshez megfelelő szintre állítja be.

### < Az üzemmód bekapcsolása >

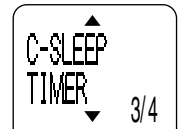
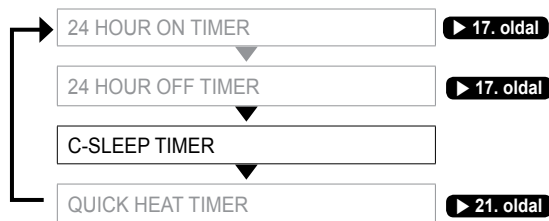
1. Nyomja meg a  gombot HŰTÉS vagy FŰTÉS üzemmódban.
2. Nyomja meg a  gombot a menüpont kiválasztásához, majd nyomja meg az  gombot.





3. Nyomja meg a  gombot az ébredési idő beállításához, majd nyomja meg az  gombot.

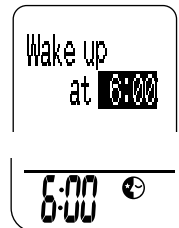

- Megjelenik az utoljára beállított idő (a második alkalomtól).
- A  gomb minden megnyomásakor az időpont 10 perccel változik. Ha a gombot lenyomva tartja, az időbeállítás folyamatosan módosul.
- Ha az időzítőt beállította, az ébredési idő és a  jelzés megjelenik a kijelzőn.

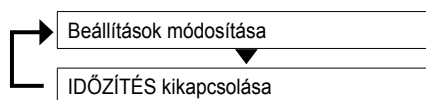

### < A beállítás módosítása vagy kikapcsolása >

1. Végezze el a fenti 1. és 2. lépést, majd válassza ki a módosítani kívánt IDŐZÍTŐT.
2. Nyomja meg a  gombot a menüpont kiválasztásához, majd nyomja meg az  gombot.



- A beállítások a  gombbal kapcsolhatók ki.
- Ha a menüképernyő megnyílt, nyomja meg kétszer a  gombot.

### Megjegyzések a KÉNYELMES ALVÁSIDŐZÍTŐ üzemmóddal kapcsolatban

- Ha a KÉNYELMES ALVÁSIDŐZÍTŐT beállította, a PÁRÁS FŰTÉS célhőmérsékletének felső határértéke 22°C.
- Ha a KÉNYELMES ALVÁSIDŐZÍTŐ üzemmód befejeződött, a távirányítón kijelzett üzemmód folytatódik.
- Ha beállította a KÉNYELMES ALVÁSIDŐZÍTŐT, miközben a BEKAPCSOLÁS-IDŐZÍTÉS is be van állítva, a BEKAPCSOLÁS-IDŐZÍTÉS törődik.

#### < KÉNYELMES ALVÁSIDŐZÍTŐ üzemmód hőmérséklet-szabályozása >

- Amint a KÉNYELMES ALVÁSIDŐZÍTŐ üzemmód elindul, a hőmérséklet 2°C-kal csökken a következő 3 órában, majd 1°C-kal emelkedik az ébredés előtt egy órával. (V-görbájű hőmérsékletszabályozás)

#### Példa (6 órás alváshoz)

A V-görbájű hőmérséklet-szabályozás 4 vagy több órás alvási periódusnál a leghatékonyabb.

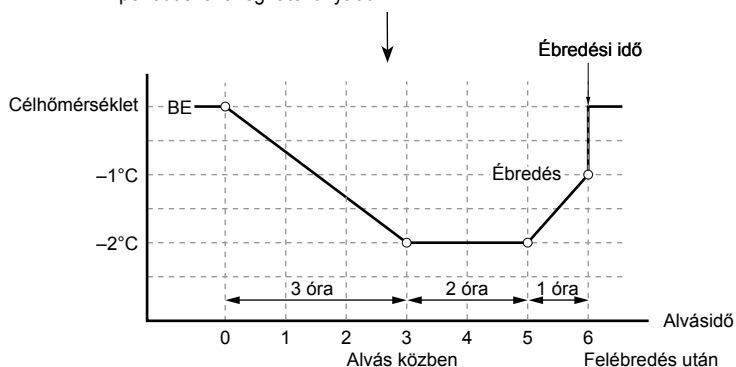

#### < KÉNYELMES ALVÁSIDŐZÍTŐ üzemmód páratartalom-szabályozása >

- SZÁRAZ HŰTÉS és PÁRÁS FŰTÉS üzemmódban a páratartalom a normál páratartalom alapján lesz szabályozva. A normál páratartalom az üzemmód és a célhőmérséklet szerint meghatározott páratartalom. ("STD" jelzés jelenik meg a kijelzőn.)
- Ha az előre beállított páratartalom "PÁRÁSÍTÁS", a rendszer folyamatosan a legmagasabb szintre szabályozza a páratartalmat. ("☁" jelzés jelenik meg a kijelzőn.)
- HŰTÉS ÉS FŰTÉS üzemmódban a páratartalom nem szabályozható.

#### Példa (6 órás alváshoz)

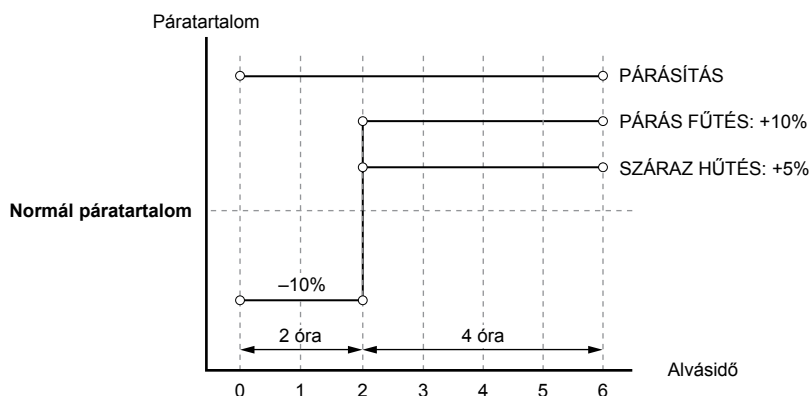

# Nagy fűtőteljesítmény biztosításához az ébredésnél

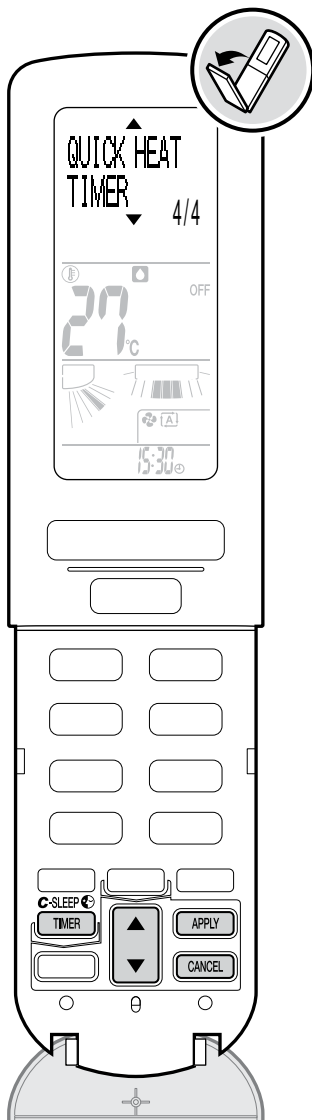

## GYORSFŰTÉS IDŐZÍTŐ üzemmód

Ez a funkció gyorsan meleg levegőt fűj, amint a FŰTÉS üzemmód elindul reggel, és meleg helyet (melegedő zónát) hoz létre a beltéri egység körül.

### GYORSFŰTÉS IDŐZÍTŐ beállítása

1. Nyomja meg a **C-SLEEP TIMER** gombot.
2. Nyomja meg a **↑/↓** gombot a menüpont kiválasztásához, majd nyomja meg az **APPLY** gombot.

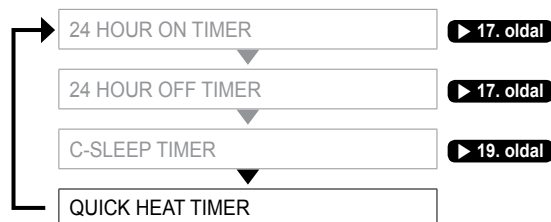

3. Nyomja meg a **↑/↓** gombot a **GYORSFŰTÉS IDŐZÍTŐ** beállításához, majd nyomja meg az **APPLY** gombot.

- A **↑/↓** gomb minden megnyomásakor az időpont 10 perccel változik. Ha a gombot lenyomva tartja, az időbeállítás folyamatosan módosul.
- GYORSFŰTÉS IDŐZÍTŐ beállítva.
- A GYORSFŰTÉS IDŐZÍTŐ lámpa (sötétpiros) kigyúl.



4. Az **OFF** gomb megnyomásával állítsa le az üzemmódot.

Amint az üzemelés leáll, a jégmentesítés automatikusan elindul. (éjszakai jégmentesítés)

### Mi történik reggel?

A klímaberendezés körülbelül 30 perccel a GYORSFŰTÉS beállított időpontja előtt megkezdí a felmelegítést. (előfűtés üzemmód)  
A GYORSFŰTÉS IDŐZÍTŐ lámpa (sötétpiros) fényesebben világít körülbelül 30 percig a GYORSFŰTÉS beállított időpontja előtt.

5. Győződjön meg róla, hogy a **GYORSFŰTÉS IDŐZÍTŐ** lámpa (sötétpiros) világít, majd nyomja meg a **HEAT** gombot.

- A GYORSFŰTÉS IDŐZÍTŐ üzemmód végrehajtása körülbelül 30 percet vesz igénybe.
- A MŰKÖDÉSJELEZŐ lámpa (zöld) kigyúl.
- Ha a **HEAT** gombot nem nyomja meg, az előfűtés körülbelül 30 perccel a GYORSFŰTÉS beállított időpontja után befejeződik.

Legfeljebb 30 perccel később a klímaberendezés elindítja a normál FŰTÉS üzemmódot.

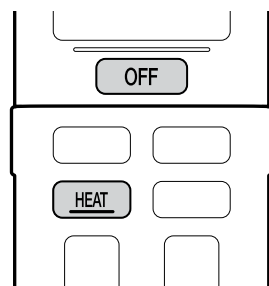
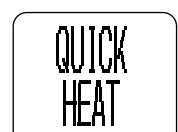



< A beállítás módosítása vagy kikapcsolása >

1. Végezze el a 21. oldalon ismertetett 1. és 2. lépést, majd válassza ki a módosítani kívánt időzítőbeállítást.

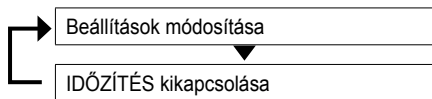
2. Nyomja meg a  gombot a menüpont kiválasztásához, majd nyomja meg az  gombot.



- A beállítások a  gombbal kapcsolhatók ki.
- Ha a GYORSFŰTÉS IDŐZÍTŐ üzemmódot működés közben kapcsolja ki, visszaáll a normál FŰTÉS üzemmód. A  gomb megnyomása is visszaállítja a normál FŰTÉS üzemmódot.

< Üzem mód leállítása >

 Nyomja meg a  gombot.



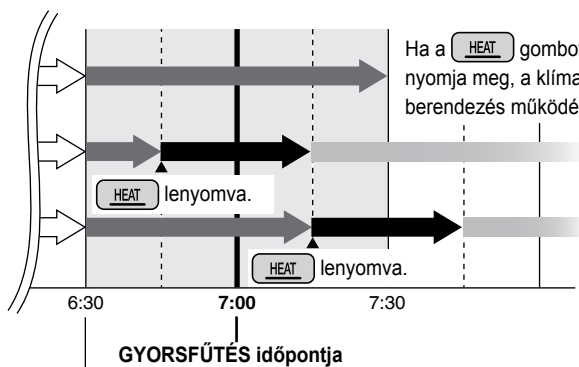

**Példa**

GYORSFŰTÉS időbeállítása 7:00.



Előfűtés üzemmód elindul.

Ha a  gombot nem nyomja meg, a klímaberendezés működése leáll.

	GYORSFŰTÉS IDŐZÍTŐ beállítva. (A GYORSFŰTÉS IDŐZÍTŐ lámpa (sötétpiros) kigyúl.)
	Az előfűtés üzemmód működik. (A GYORSFŰTÉS IDŐZÍTŐ lámpa (halványpiros) kigyúl.)
	GYORSFŰTÉS IDŐZÍTŐ üzemmód működik. (A GYORSFŰTÉS IDŐZÍTŐ lámpa (halványpiros) és a MŰKÖDÉSJELZŐ lámpa (zöld) kigyúl.)
	Normál FŰTÉS üzemmód működik. (A MŰKÖDÉSJELZŐ lámpa (zöld) kigyúl.)

**Megjegyzések a melegedő zónával kapcsolatban**

- A rendszer a normál beállításnál melegebb levegőt fúj kisebb sebességgel, így hoz létre melegedő zónát a beltéri egység körül.
- Ez a funkció a beltéri egység szerelési helyétől legfeljebb 1,5 méter távolsáig hatékony.

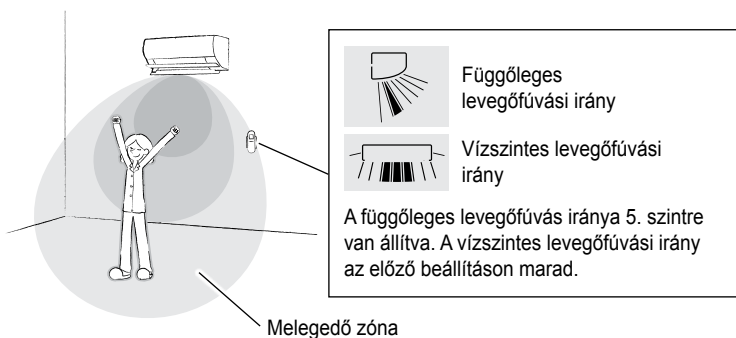

A függőleges levegőfúvás iránya 5. szintre van állítva. A vízszintes levegőfúvási irány az előző beállításon marad.

**Megjegyzések a GYORSFŰTÉS IDŐZÍTŐ üzemmóddal kapcsolatban**

- A meleg levegő gyors kifújása érdekében a rendszer előfűtés vége körülbelül 30 perccel a GYORSFŰTÉS beállított időpontja előtt és után. Ebben a lépésben a rendszer elektromos áramot vesz fel.
- Előfűtés közben a szárnyak kinyílnak, és a ventilátor forogni kezd. A rendszer meleg levegőt is fújhat.
- Ha távozik, és hosszú ideig nem fogja használni a klímaberendezést, kapcsolja ki a GYORSFŰTÉS IDŐZÍTŐT.
- Az egység egy későbbi szakaszban is meleg levegőt fújhat, közvetlenül azt követően, hogy a GYORSFŰTÉS IDŐZÍTŐ lámpa pirosra vált, vagy ha a védelmi szabályozók működnek.
- Ha a beltéri hőmérséklet legalább 20°C, ha a kültéri hőmérséklet legalább 16°C, az előkészítő fűtés nem indul el.
- "URURU" PÁRÁSÍTÁS nem lesz végrehajtva, ha a GYORSFŰTÉS IDŐZÍTŐ funkciót elindították.

# A hűtési és fűtési teljesítmény növeléséhez

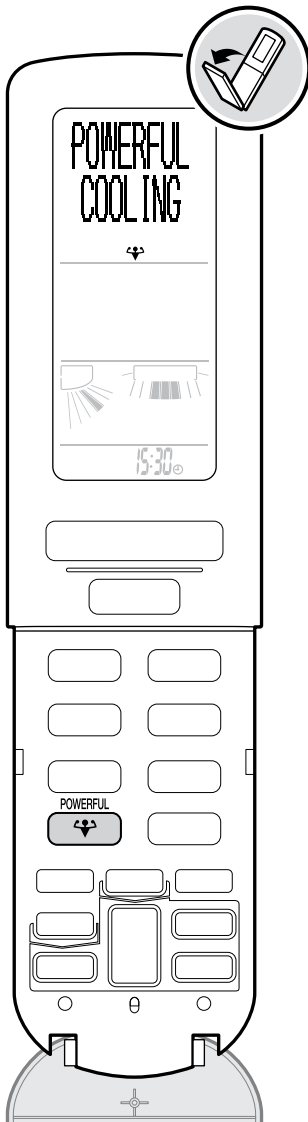

## ERŐS üzemmód

Az ERŐS működés felgyorsítja a hűtési/fűtési hatást. A berendezés a lehető legnagyobb teljesítményt adja le.

### < Az üzemmód bekapcsolása >

#### Nyomja meg a **POWERFUL** gombot HŰTÉS vagy FŰTÉS üzemmódban.

- Ha az ERŐS üzemmódot állította be, az üzemmódok az alábbiak szerint változnak.

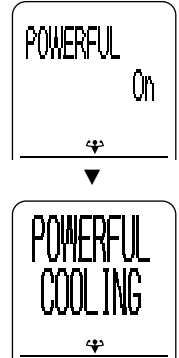

HŰTÉS / SZÁRAZ HŰTÉS	▶	ERŐS HŰTÉS (célhőmérséklet 18°C)
FŰTÉS / PÁRÁS FŰTÉS	▶	ERŐS FŰTÉS (célhőmérséklet 30°C)

- "" jelzés jelenik meg a kijelzőn.
- Az ERŐS módú működés 20 perc múlva leáll. Azután a rendszer automatikusan tovább működik az ERŐS üzemmód előtti beállításokkal.
- A hőmérsékletet és a levegőfúvás sebességét nem lehet módosítani.



### < Az üzemmód kikapcsolása >

#### Nyomja meg újra **POWERFUL** gombot.

- A "" jelzés eltűnik a kijelzőről.
- Az üzemmód visszaáll az előző beállításra.
- Az ERŐS üzemmód kikapcsol, ha megnyomja az **OFF**, a közvetlen üzemmódválasztó gombokat, a  vagy a  gombot.

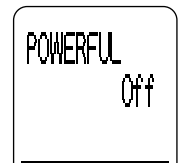

## Megjegyzések az ERŐS üzemmóddal kapcsolatban

- Az egység működési zaja az üzemmód közben hangosabb lesz.
- Előfordulhat, hogy röviddel az üzemmód indítása után nem érzi elég melegnek a levegőt, mivel ez az üzemmód a normál FŰTÉS üzemmódnál nagyobb sebességgel fújja ki a levegőt, és a kifújt levegő hőmérséklete alacsonyabb lehet.
- ERŐS üzemmódban néhány funkció nem használható.
- Az ERŐS üzemmódban nem növekszik a klímaberendezés teljesítménye, ha a klímaberendezés már eleve maximális teljesítménnyel üzemelt.
- A legnagyobb hűtő-/ fűtőhatás eléréséhez a kültéri egység teljesítményét növeli, a levegőfúvás sebességét a legnagyobbra állítja a vezérlés.



# A helyiség levegőjének megtisztítása

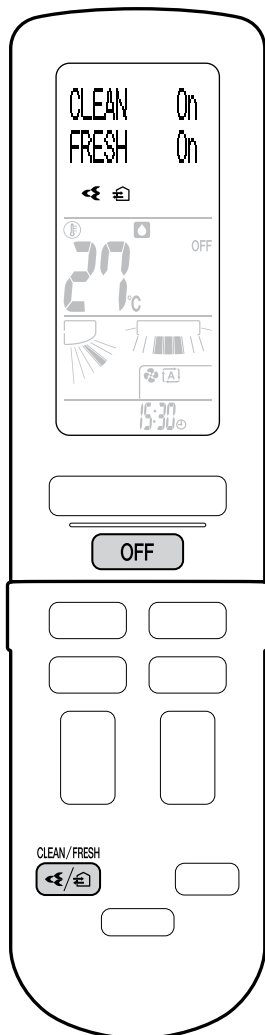

## ⏪ FLASH STREAMER LÉGTISZTÍTÁS üzemmód

A flash streamer kiszűrése lebontja a penészgombákat és az allergén anyagokat, így tisztítja meg a helyiség levegőjét.



## 🏠 BEÁRAMLÓ FRISS LEVEGŐS SZELLŐZTETÉS üzemmód

A klímaberendezés a külső friss levegő beszívásával tisztítja a helyiség levegőjét.

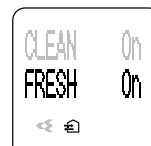

### < Az üzemmód bekapcsolása >

● **Nyomja meg a  gombot.**

- A gomb minden megnyomására változik a beállítás.

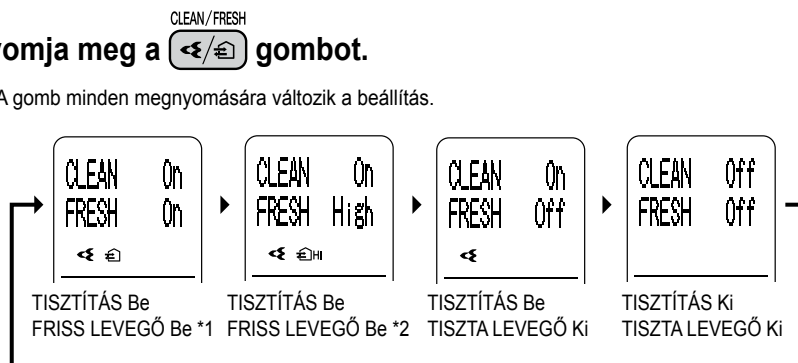

\*1 A szellőztetés automatikusan beállított levegőfúvási sebességgel történik.

\*2 A szellőztetés nagy levegőfúvási sebességgel történik.

- "⏪", "⏪HI" vagy "⏪" jelenik meg a kijelzőn.  
(Ezek a szimbólumok nem jelennek meg, amíg az egység nem üzemel.)

### < Üzemmód leállítása >

● **Nyomja meg a  gombot.**

### < A beállítás kikapcsolása >

● **Nyomja meg a  gombot és válassza a "Ki" lehetőséget.**

- "⏪", "⏪HI" vagy "⏪" jelzés eltűnik a kijelzőről.
- Az üzemmód visszaáll az előző beállításra.

### Megjegyzés a FLASH STREAMER LÉGTISZTÍTÁS üzemmóddal kapcsolatban

- Ha az üzemmód közben a levegőfúvás sebessége gyengül, a streamer kiszűrései időlegesen szünetelhetnek, hogy a levegőkimenetből ne áramoljon ki érezhető ózonszag.

### Megjegyzések a BEÁRAMLÓ FRISS LEVEGŐS SZELLŐZTETÉS üzemmóddal kapcsolatban

- A kültéri zajok vagy szagok bejuthatnak a helyiségbe. Az egység működési zaja is hangosabb lesz egy kicsit.
- Az egység működési zaja a kültéri hőmérséklettel és páratartalomtól függően eltérő lehet.

# A használati körülmények felmérése

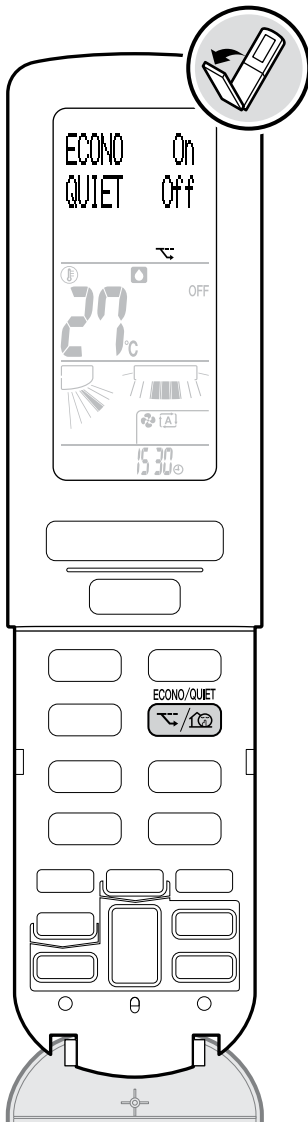

## **GAZDASÁGOS üzemmód**

A gazdaságos üzemmód hatékony működést tesz lehetővé azáltal, hogy korlátozza a maximális teljesítményfelvételt. A funkció hasznos például olyan esetekben, biztosítani kell, hogy a hálózati megszakító ne kapcsoljon le, ha a rendszer más berendezésekkel egyidejűleg működik.



## **CSENDES KÜLTÉRI EGYSÉG üzemmód**

A CSENDES KÜLTÉRI EGYSÉG üzemmód csökkenti a kültéri egység működési zaját azáltal, hogy módosítja a kültéri egység frekvenciáját és ventilátorsebességét. Ez a funkció hasznos, ha a szomszédok nyugalmára való tekintettel minimalizálni kell a zajt, például az esti órákban.





### < Az üzemmód bekapcsolása >

**▶ Az üzemmód működése közben nyomja le a  gombot és válassza ki a kívánt beállítást.**

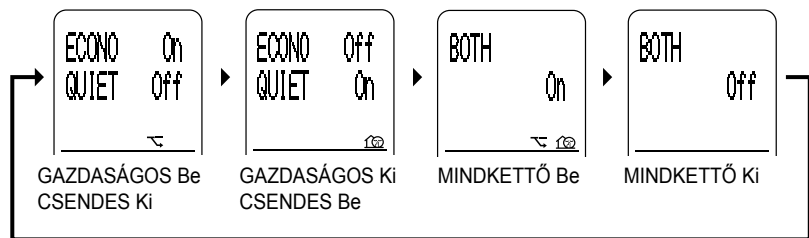

- A gomb minden megnyomására változik a beállítás.



- A "" vagy "" eltűnik a kijelzőről.

### < Az üzemmód kikapcsolása >

**▶ Nyomja meg a  gombot és válassza a "Ki" lehetőséget.**

- A "" vagy "" jelzés eltűnik a kijelzőről.

Megjegyzések a GAZDASÁGOS és CSENDES KÜLTÉRI EGYSÉG beállításával kapcsolatban az egyes üzemmódokban

Üzemmód	GAZDASÁGOS	CSENDES KÜLTÉRI EGYSÉG
AUTOMATIKUS / HŰTÉS / SZÁRAZ HŰTÉS / FŰTÉS / PÁRÁS FŰTÉS	✓	✓
"SARARA" SZÁRÍTÁS	✓	-
"URURU" PÁRÁSÍTÁS / VENTILÁTOR	-	-

## Megjegyzések a GAZDASÁGOS üzemmóddal kapcsolatban

< Üzemi áram és teljesítményfelvétel képe GAZDASÁGOS üzemmódban >

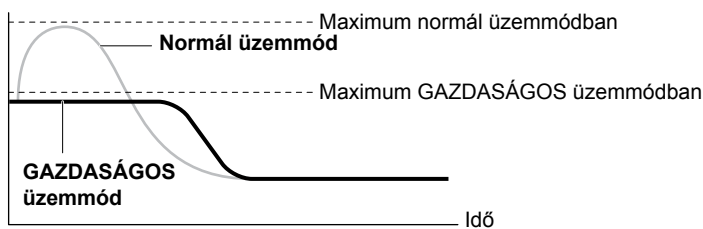

Az elindulástól a célhőmérséklet eléréséig

A klímaberendezés GAZDASÁGOS üzemmódban mérhető maximális üzemi árama és teljesítményfelvétele függ a csatlakoztatott kültéri egységtől.

- Az **OFF** gomb megnyomására a beállítások törlődnek, és a "🏠" jelzés eltűnik a kijelzőről.
- Ha a teljesítményfelvétel eleve alacsony, akkor előfordulhat, hogy a GAZDASÁGOS üzemmódra váltással a teljesítményfelvétel nem csökken.
- Az ERŐS és a GAZDASÁGOS üzemmód egyszerre nem használható. Mindig az utoljára kért üzemmódé az elsőbbség.

## Megjegyzések a CSENDES KÜLTÉRI EGYSÉG üzemmóddal kapcsolatban

- Az ERŐS és a CSENDES KÜLTÉRI EGYSÉG üzemmód egyszerre nem használható. Mindig az utoljára kért üzemmódé az elsőbbség.
- Ha a beállítást nem kapcsolta ki, a távirányító kijelzőjén akkor is megmarad a "🏠" jelzés, ha az **OFF** gombbal vagy a beltéri egység főkapcsolójával a berendezést leállítják.
- A CSENDES KÜLTÉRI EGYSÉG üzemmódban nem csökken a frekvencia és a ventilátorsebesség, ha eleve megfelelően alacsony értéken voltak.

# A klímaberendezés tisztán tartása

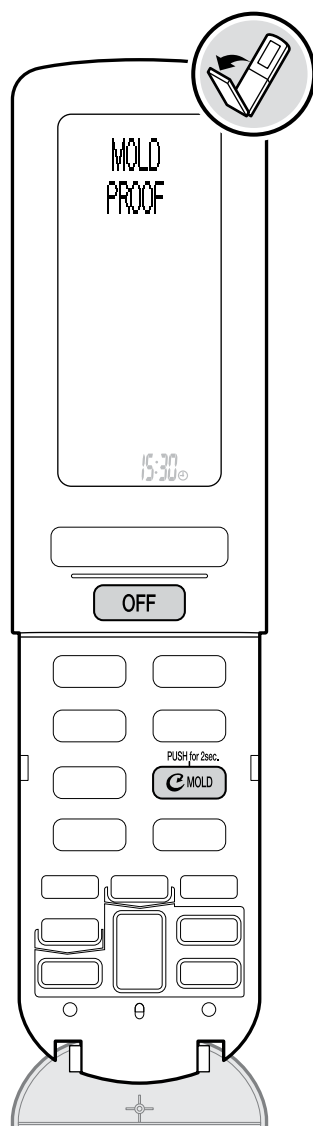

PENÉSZMEGELŐZÉS / SZŰRŐTISZTÍTÁS lámpa (zöld)

## Ⓢ PENÉSZMEGELŐZÉS üzemmód

A klímaberendezés belseje ki van szárítva a penészesedés és a kellemetlen szagok csökkentése érdekében.

HŰTÉS, "SARARA" SZÁRÍTÁS vagy SZÁRAZ HŰTÉS funkció elvégzése után páralecsapódás jelentkezhethet a klímaberendezés belsejében, ami penészesedést vagy kellemetlen szagokat okozhat. A klímaberendezés belsejének megszáritása érdekében javasoljuk a PENÉSZMEGELŐZÉS funkció végrehajtását.

< Az üzemmód automatikus indítása: Alapértelmezett "Ki" >

■ Üzemmód közben nyomja le kb. 2 másodpercre a  gombot.

NYOMJA LE 2 másodpercig.

- "Ⓢ" jelzés jelenik meg a kijelzőn.
- A PENÉSZMEGELŐZÉS automatikusan kiszárítja a klímaberendezés belsejét minden alkalommal, miután a HŰTÉS, "SARARA" SZÁRÍTÁS vagy SZÁRAZ HŰTÉS üzemmódot leállította.
- PENÉSZMEGELŐZÉS / SZŰRŐTISZTÍTÁS lámpa (zöld) világít.
- Az üzemmód 100 percen belül automatikusan leáll.



< A beállítás kikapcsolása >

■ Tartsa lenyomva megint a  gombot körülbelül 2 másodpercig.

NYOMJA LE 2 másodpercig.

- A "Ⓢ" jelzés eltűnik a kijelzőről.

< A manuális működtetéshez >

■ Amikor az egység nem működik, tartsa lenyomva a  gombot körülbelül 2 másodpercre.

NYOMJA LE 2 másodpercig.

- "PENÉSZMEGELŐZÉS" jelzés jelenik meg a kijelzőn, és a kijelző egy idő után visszatér a normál üzemmódba.
- Az üzemmód közben a PENÉSZMEGELŐZÉS / SZŰRŐTISZTÍTÁS lámpa (zöld) világít.
- Az üzemmód 100 percen belül automatikusan leáll.



< A folyamatban lévő üzemmód kikapcsolása >

■ Nyomja meg a  gombot.

- A PENÉSZMEGELŐZÉS / SZŰRŐTISZTÍTÁS lámpa (zöld) kialszik.

## Megjegyzések az automatikus üzemmóddal kapcsolatban

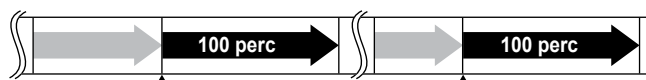

■ HŰTÉS/ "SARARA" SZÁRÍTÁS/SZÁRAZ HŰTÉS üzemmód működik.

■ PENÉSZMEGELŐZÉS üzemmód működik.

- HŰTÉS, "SARARA" SZÁRÍTÁS vagy SZÁRAZ HŰTÉS funkció leállása után a klímaberendezés automatikusan indítja a PENÉSZMEGELŐZÉS funkciót, majd 100 percen belül automatikusan leáll.
- A PENÉSZMEGELŐZÉS funkció akkor is elindul az AUTOMATIKUS üzemmód befejezése után, ha HŰTÉS lehetőséget választott AUTOMATIKUS üzemmódnak.
- Ha az üzemmódot leállítja a VISSZASZÁMLÁLÓ KIKAPCSOLÁS-IDŐZÍTÉS vagy KIKAPCSOLÁS-IDŐZÍTÉS lehetőséggel, akkor az AUTOMATIKUS PENÉSZMEGELŐZÉS nem lesz végrehajtva.

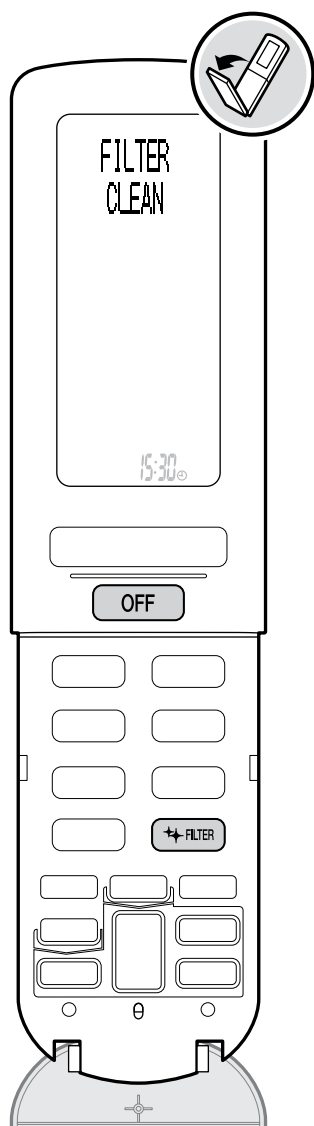

PENÉSZMEGELŐZÉS / SZÜRŐTISZTÍTÁS lámpa (zöld)

## SZÜRŐTISZTÍTÁS üzemmód

A levegőszűrő tisztítása automatikusan megtörténik.

< Az üzemmód automatikus indítása: Alapértelmezett "Be" >

### Nyomja meg a gombot működés közben.

- "✦" jelzés jelenik meg a kijelzőn.
- A levegőszűrő tisztítása automatikusan megtörténik az üzemórától függően (kb. naponta egyszer).
- A SZÜRŐTISZTÍTÁS üzemmód legfeljebb 11 percig tart.
- Az üzemmód közben a PENÉSZMEGELŐZÉS / SZÜRŐTISZTÍTÁS lámpa (zöld) világít.



< A beállítás kikapcsolása >

### Nyomja meg újra a gombot.

- A "✦" jelzés eltűnik a kijelzóről.

< A manuális működtetéshez >

### Nyomja meg a gombot, miközben az egység nem üzemel.

- "SZÜRŐTISZTÍTÁS" jelzés jelenik meg a kijelzőn, és a kijelző egy idő után visszatér a normál üzemmódba.
- Az üzemmód közben a PENÉSZMEGELŐZÉS / SZÜRŐTISZTÍTÁS lámpa (zöld) világít.



< A folyamatban lévő üzemmód kikapcsolása >

### Nyomja meg a gombot.

- A PENÉSZMEGELŐZÉS / SZÜRŐTISZTÍTÁS lámpa (zöld) kialszik.

## Megjegyzések az automatikus üzemmóddal kapcsolatban

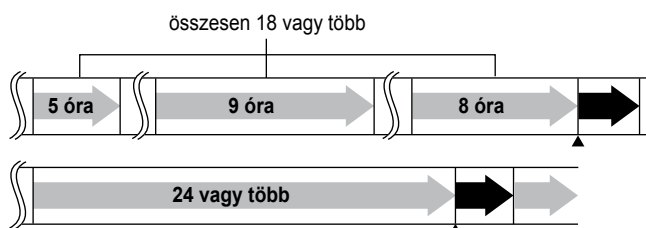

 A klímaberendezés üzemel.

 A SZÜRŐTISZTÍTÁS üzemmód működik.

- A SZÜRŐTISZTÍTÁS üzemmód akkor indul, ha legalább 18 óra üzemelés után kikapcsolja a klímaberendezést.
- Miután a klímaberendezés legalább 24 órán át üzemelt folyamatosan, a működés szünetel, és elindul a SZÜRŐTISZTÍTÁS üzemmód. A tisztítás befejezése után a klímaberendezés újraindul (beleértve a 24 ÓRÁS BEÁRAMLÓ FRISS LEVEGŐS SZELLŐZTETÉST is).  34. oldal

# A klímaberendezés tisztán tartása

## Megjegyzések a PENÉSZMEGELŐZÉS üzemmóddal kapcsolatban

- Ez az üzemmód VENTILÁTOR és FŰTÉS üzemmóddal szárítja ki a klímaberendezés belsejét.
- Ez az üzemmód kiszárítja a klímaberendezés belsejét, miközben a streamer kiszűrései csökkentik a penészesedést és a kellemetlen szagok kialakulását a klímaberendezés belsejében. Ez a funkció azonban nem távolítja el tökéletesen a lerakódott szennyeződést és a penészt.
- A FŰTÉS üzemmód nem indul el, ha a kültéri hőmérséklet legalább 24°C, vagy a beltéri hőmérséklet magasabb.
- A szárnyak időnként összezáródnak, hogy megnöveljék a szárító hatást a klímaberendezés belsejében.
- **Ha a PENÉSZMEGELŐZÉS / SZŰRŐTISZTÍTÁS lámpa villog, tisztítsa meg a pordobozt, és nullázza a pordoboz tisztításjelzőjét. ▶ 37. oldal**

## Megjegyzések a SZŰRŐTISZTÍTÁS üzemmóddal kapcsolatban

- Ebben az üzemmódban a por a pordobozban gyűlik össze.
- Olyan környezetben, ahol olaj vagy nikotin tapadhat a levegőszűrőre, a szűrő tisztítása nem végezhető el tökéletesen a SZŰRŐTISZTÍTÓ funkcióval, ilyen esetben a szűrőt Önnek kell megtisztítani.
- A levegőszűrőt eltávolíthatja és kézzel megtisztíthatja. ▶ 38. oldal
- Ha a beltéri hőmérséklet 10°C-nál alacsonyabb, a SZŰRŐTISZTÍTÁS művelet a levegőszűrők védelme érdekében nem indul el.
- A klímaberendezés védelme érdekében a SZŰRŐTISZTÍTÁS művelet elvégzése "URURU" PÁRÁSÍTÁS, PÁRÁS FŰTÉS vagy BEÁRAMLÓ FRISS LEVEGŐS SZELLŐZTETÉS üzemmód után a szokásosnál több időt vehet igénybe.
- Ha az AUTOMATIKUS SZŰRŐTISZTÍTÁS beállítása "Ki", a szűrő tökéletes tisztítása csak akkor lehetséges, ha naponta elvégzi a SZŰRŐTISZTÍTÁS műveletet.
- **Ha a PENÉSZMEGELŐZÉS / SZŰRŐTISZTÍTÁS lámpa villog, tisztítsa meg a pordobozt, és nullázza a pordoboz tisztításjelzőjét. ▶ 37. oldal**

## < A SZŰRŐTISZTÍTÁS üzemmód kijelzése a beltéri egység lámpáján >

Klímaberendezés	SZŰRŐTISZTÍTÁS üzemmód	PENÉSZMEGELŐZÉS / SZŰRŐTISZTÍTÁS lámpa
Üzemel	Automatikus "Be"	Kialszik *1 *2
	Automatikus kikapcsolás	Kialszik *2
Nem működik	Automatikus "Be", működik	Világít
	Automatikus "Ki", működik	Világít
	Automatikus "Be / Ki", nem működik	Kialszik

\*1 Ha az AUTOMATIKUS SZŰRŐTISZTÍTÁS üzemmód akkor indul el, miután a klímaberendezés legalább 24 órán át üzemelt folyamatosan, a PENÉSZMEGELŐZÉS / SZŰRŐTISZTÍTÁS lámpa világít.

\*2 Ha az AUTOMATIKUS PENÉSZMEGELŐZÉS beállítása "Be", a lámpa világít.

# A helyiség és a klímaberendezés állapotának ismertetése

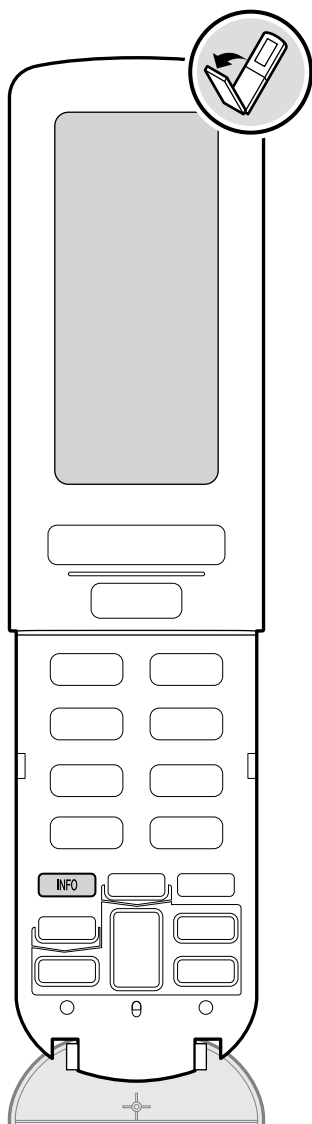

## INFORMÁCIÓK

A kijelzés megjelenik a kijelzőn, és tájékoztatást ad a hőmérsékletről, az áramfogyasztásról és más adatokról.

A megjelenített beltéri és kültéri hőmérsékletek mérése a beltéri és a kültéri egység közelében történik. A kijelzés csak tájékoztatásul szolgál.

### < Az adatok megtekintése >

#### ▶ A távirányítót irányítsa a beltéri egység felé, és nyomja meg az **INFO** gombot.

- A távirányítót irányítsa a beltéri egység felé körülbelül 2 másodpercig. A jel beltéri egységről érkezik.
- A gomb minden megnyomására változik az adat.

### Példa a kijelzőre

Ha a beltéri hőmérséklet 30°C SZÁRAZ HŰTÉS közben.

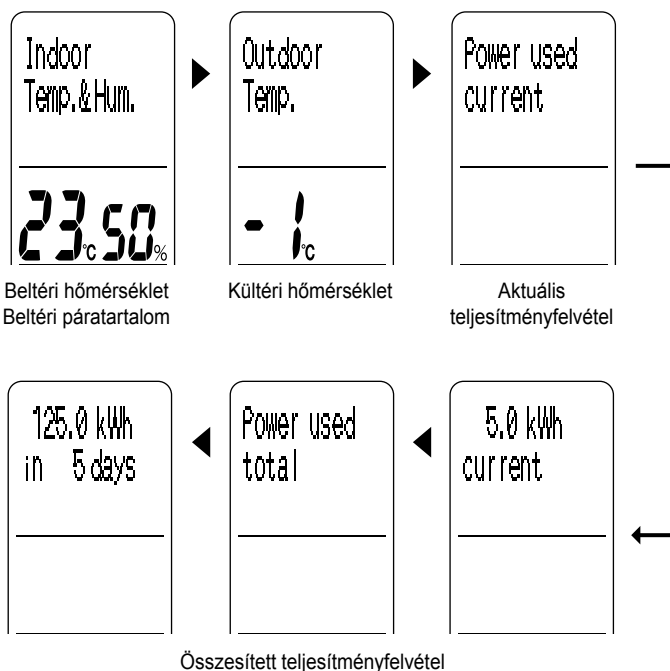

## Megjegyzések az ADATOKKAL kapcsolatban

- A teljes teljesítményfelvétel legfeljebb 9999 kWh-ig lesz megjelenítve. Ha a teljes teljesítményfelvétel meghaladja a 9999 kWh-át, akkor 0 kWh lesz megjelenítve. Hasonlóképp, ha az egység összesített használata meghaladja a 999 napot, a kijelzés 0 napot mutat. (A megjelenített napok száma az összesített időtartamot jelenti, amíg az egység áramellátása be volt kapcsolva.) Ezeket a kijelzéseket csak tájékoztató céllal használja.
- A teljesítményfelvétel 0,1 kWh lépésközzel jelenik meg 50 kWh-ig, és 1 kWh lépésközzel 50 kWh felett.
- A beltéri és kültéri hőmérséklet kijelzése a beltéri és kültéri egységek közelében becsült hőmérsékletet mutatja a beltéri és a kültéri egységhez rögzített szenzor által érzékelt hőmérsékletértékek alapján.
- Ha a távirányítóról érkező jelek nem érik el megfelelően a beltéri egységet, a kijelzőn megjelenő beállítás eltérhet a beltéri egység aktuális üzemmódjától. Ha ebben a helyzetben nyomja meg az **INFO** gombot, a beltéri egység üzemmódja a távirányító beállítása szerint változik.
- Ha az **INFO** gombot akkor nyomja meg, amikor a kültéri hőmérsékletet nem képes érzékelni a rendszer, például ha az egység leállt, a hőmérséklet kijelzése "-" lesz. Ebben az esetben nyomja meg újra az **INFO** gombot.
- A beltéri és a kültéri hőmérséklet -9°C és 39°C között jeleníthető meg.

# Az alapértelmezett beállítások módosításához

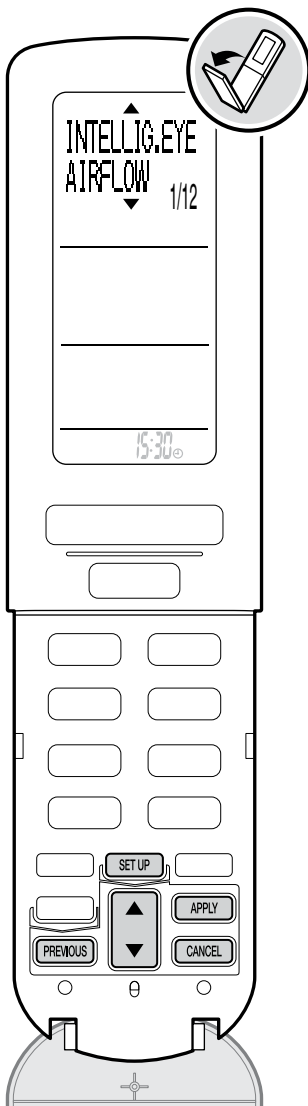

## Menübeállítások

Az alapértelmezett beállításokat a helyiség környezetének és saját izlésének megfelelően változtathatja.

< A beállítás módosítása >

● Nyomja meg a **SET UP** gombot.

● Nyomja meg a **↑/↓** gombot a menüpont kiválasztásához, majd nyomja meg az **APPLY** gombot.

Szám	Menüpontok	Oldal
1	INTELLIG.EYE AIRFLOW	32
2	AUTO OFF time	32
3	BREEZE AIRFLOW	32
4	HUMIDIFY AIRFLOW	32
5	CONTINUE DRY	33
6	INSTALLED POSITION	33
7	RESET USED POWER	33
8	SOUND VOLUME	33
9	CONTRAST	34
10	24 HOUR FRESH AIR	34
11	RC ADDRESS	34
12	CHILD LOCK	34

● Nyomja meg a **↑/↓** gombot a menüpont kiválasztásához, majd nyomja meg az **APPLY** gombot.

- A 24 ÓRÁS FRISS LEVEGŐ, az RC CÍM vagy a GYERMEKZÁR beállításához tartsa lenyomva 2 másodpercig.
- Ha a beállítást elvégezte, a menüképernyő újra megjelenik (kivéve a GYERMEKZÁR beállításnál).
- Ha 1 másodpercig nem végez műveletet, a menüképernyő visszavált az eredeti képernyőre.

< Az előző képernyőre való visszatéréshez >

● Nyomja meg a **PREVIOUS** gombot.

< A menübeállításokból való kilépéshez >

● Nyomja meg a **CANCEL** gombot.



Szám	Menü	Beállítás	Leírás
1	INTELLIG.EYE AIRFLOW	Focus	A FIGYELŐ SZEM szenzor észleli azokat a helyeket, ahol tartózkodik valaki, és a vízszintes levegőfúvás irányát közvetlenül az illető személyre állítja.
		Comfort *	A FIGYELŐ SZEM szenzor észleli azokat a helyeket, ahol tartózkodik valaki, és a vízszintes levegőfúvás irányát úgy állítja, hogy elkerülje az illetőt.

**< Megjegyzés >**

■ **Közvetlen**

- A függőleges levegőfúvás iránya úgy van beállítva, hogy a levegőfúvás sebessége a lehető legnagyobb legyen.

■ **Kényelem**

- Az egység HŰTÉS üzemmódban felfelé, FŰTÉS üzemmódban lefelé fújja a levegőt.

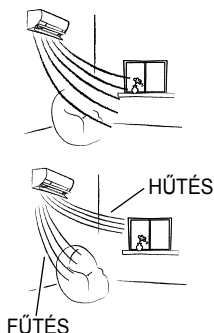

2	AUTO OFF time	1 HR *	Beállítja, hogy az üzemmód 1 óra vagy 3 óra múlva álljon le.
		3 HR	<ul style="list-style-type: none"> <li>• Ez a funkció az alábbi műveletek közben nem aktiválódik.</li> </ul> <div style="border: 1px solid black; padding: 5px; width: fit-content; margin: 5px 0;">                     PENÉSZMEGELŐZÉS, GYORSFŰTÉS IDŐZÍTŐ és SZŰRŐTISZÍTÁS üzemmód                 </div> <ul style="list-style-type: none"> <li>• Ez a funkció az alábbi műveletek befejezése után aktiválódik.</li> <li>• Ez a funkció nem aktiválódik teljes mértékben, ha 24 ÓRÁS BEÁRAMLÓ FRISS LEVEGŐS SZELLŐZTETÉST állított be.</li> </ul>

**< Megjegyzés >**

- Ez a funkció a célhőmérsékletet +2°C-kal módosítja HŰTÉS / -2°C-kal FŰTÉS üzemmódban, és az üzemmód a beállított idő után leáll, ha a szenzor azt észleli, hogy senki sem tartózkodik a helyiségben.
- 3 perccel az üzemmód leállítása után a MŰVELETJELZŐ lámpa villog a levegőfúvás sebességének csökkentéséhez. Ezt követően az üzemmód befejeződik.
- Ebben az üzemmódban a művelet automatikusan befejeződik. Ha a helyiségben kisgyerek vagy beteg tartózkodik, ajánlott az AUTOMATIKUS KIKAPCSOLÁST "KI" lehetőségre állítani. (Ha az illető keveset mozog, a szenzor úgy ítéli meg, hogy senki sem tartózkodik a helyiségben, és a klímaberendezés leállhat.)
- Ha a működést az AUTOMATIKUS KIKAPCSOLÁS állította le, a kijelzőn nem jelenik meg a "KI" jelzés.

3	BREEZE AIRFLOW	Auto *	A HŰSÍTŐ FUVALLAT LEVEGŐFÚVÁS sebességét "Auto" (Automatikus) lehetőségre állítja.
		Low	A HŰSÍTŐ FUVALLAT LEVEGŐFÚVÁS sebességét "Low" (Alacsony) lehetőségre állítja.

**< Megjegyzés >**

- Ez a funkció szabályozza a levegőfúvás sebességét, ha a függőleges levegőfúváshoz beállított irány "HŰSÍTŐ FUVALLAT". Ha zavarja az egység működési zaja, állítsa "Alacsony" lehetőségre.

4	HUMIDIFY AIRFLOW	Auto *	A párasított levegőfúvás sebességét "Auto" (Automatikus) lehetőségre állítja.
		High	A párasított levegőfúvás sebességét "High" (Magas) lehetőségre állítja.
		Low	A párasított levegőfúvás sebességét "Low" (Alacsony) lehetőségre állítja.

**< Megjegyzés >**

- Ez a funkció állítja be a párasított levegőfúvás sebességét "URURU" PÁRASÍTÁS és PÁRÁS FŰTÉS üzemmódban. A párasított levegőfúvás sebességének növeléséhez állítsa "High" (Magas) állásba, és ha zavarja a párasítás üzemmód zaja, állítsa "Low" (Alacsony) állásba.

\* Alapértelmezett beállítás

# Az alapértelmezett beállítások módosításához

Szám	Menü	Beállítás	Leírás
5	CONTINUE DRY	On *	FOLYAMATOS SZÁRÍTÁS lesz elvégezve.
		Off	FOLYAMATOS SZÁRÍTÁS nem lesz elvégezve.

### < Megjegyzés >

- Ha a beltéri hőmérséklet vagy páratartalom jóval a beállított érték alá esik, a beltéri és a kültéri egységeken leállnak a ventilátorok, hogy a helyiség klímája kellemes maradjon. Ez a funkció HŰTÉS, "SARARA" SZÁRÍTÁS és SZÁRAZ HŰTÉS üzemmódokban aktiválódik.
- Ha a FOLYAMATOS SZÁRÍTÁS "Be" lehetőségre van állítva, a HŰTÉS, "SARARA" SZÁRÍTÁS vagy SZÁRAZ HŰTÉS üzemmód indítása bekapcsolja a szagtalanító funkciót, amely csökkenti a beltéri egységből érkező kellemetlen szagokat, és az egység 40 másodpercig nem kezd el fűjni a levegőt.
- Ha kültéri egység üzemel, a beltéri hőmérséklet magasabb lehet, mint a célhőmérséklet.

6	INSTALLED POSITION	 *	<b>Téglalap közepére *</b> A vízszintes levegőfúvás iránya egyenlően fújja a levegőt jobbra és balra.
			<b>Téglalap jobb sarkára</b> A vízszintes levegőfúvás iránya balra fújja a levegőt.
			<b>Téglalap bal sarkára</b> A vízszintes levegőfúvás iránya jobbra fújja a levegőt.
			<b>Vízszintes középsőre</b> A vízszintes levegőfúvás iránya egyenlően fújja a levegőt jobbra és balra.
			<b>Vízszintes jobb sarkára</b> A vízszintes levegőfúvás iránya balra fújja a levegőt.
			<b>Vízszintes bal sarkára</b> A vízszintes levegőfúvás iránya jobbra fújja a levegőt.

### < Megjegyzés >

- A levegőfúvás irányát megfelelően szabályozza, ha a távirányítón megadja a helyiség alakját és a beltéri egység beszerelési helyzetét. Állítsa be a téglalapot vagy a vízszintes helyzetet a helyiség alakjának megfelelően.
- Ha a jobb és bal sarkot nem állította be pontosan, a levegőfúvás iránya nem szabályozható megfelelően bizonyos beállításoknál.
- A levegőfúvási irány tartománya vízszintes levegőfúvási beállításnál (az a levegőfúvási irány, melyet a  gombbal választhat ki) a beszerelési pozíció beállításainak megfelelően változik.

### < Beállítási útmutatók >

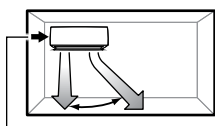

Ha 2 - 50 cm távolságot állított be a bal sarkoktól.

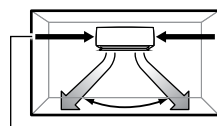

Ha az egységet középre szerelte be, állítsa be a középső beszerelési helyzetet.

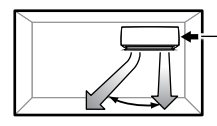

Ha 2 - 50 cm távolságot állított be a jobb sarkoktól.

7	RESET USED POWER	Visszaállítás az APPLY gombbal	A teljes teljesítményfelvételt 0 kWh értékre állítja vissza.
---	------------------	--------------------------------	--

### < Megjegyzés >

- Ez a funkció nullázza a teljes teljesítményfelvételt.
- A teljesítményfelvétel ellenőrzéséhez nyomja meg az  gombot.

8	SOUND VOLUME	High	A hangerő beállítása magas.
		Low *	Normál hangerő.
		Off	A hangot elnémította.

### < Megjegyzés >

- Az a funkció állítja be a beltéri egység jelvételei hangerejét.

\* Alapértelmezett beállítás

Szám	Menü	Beállítás	Leírás
9	CONTRAST	1 - 5	<ul style="list-style-type: none"> <li>A kontraszt 1 és 5 érték között állítható be. Az alapértelmezett beállítás "3".</li> <li>Minél nagyobb az érték, annál sötétebb lesz a kijelző.</li> </ul>

**< Megjegyzés >**

- Ez a funkció állítja be a kijelző kontrasztosságát.

10	24 HOUR FRESH AIR	Nyomja le 2 másodpercig az APPLY gombot Be	Elindítja a 24 ÓRÁS BEÁRAMLÓ FRISS LEVEGŐS SZELLŐZTETÉS üzemmódot.
		Nyomja le 2 másodpercig az APPLY gombot Ki *	Leállítja a 24 ÓRÁS BEÁRAMLÓ FRISS LEVEGŐS SZELLŐZTETÉS üzemmódot.

**< Megjegyzés >**

- A szellőztetés akkor is folytatódik 24 órán át, ha a távirányítóval leállítja a klímaberendezést, a leállításhoz módosítsa a beállítást "Ki" értékre.
- A 24 ÓRÁS BEÁRAMLÓ FRISS LEVEGŐS SZELLŐZTETÉS automatikusan indul, amint a hálózati megszakítót bekapcsolja. (Az egység MŰKÖDÉSJELZŐ lámpája az üzemmód közben kikapcsol. Semmilyen jelzés nem jelenik meg távirányítón.)
- Ha csakis a 24 ÓRÁS BEÁRAMLÓ FRISS LEVEGŐS SZELLŐZTETÉS működik, a streamer kisütése nem indítható el.
- Ha az AUTOMATIKUS SZŰRŐTISZTÍTÁS beállítása "Be", és a klímaberendezés normál működése 24 órára vagy hosszabb időre leáll, a 24 ÓRÁS BEÁRAMLÓ FRISS LEVEGŐS SZELLŐZTETÉS szünetel, és a SZŰRŐTISZTÍTÁS funkció elindul (és körülbelül 11 percen át tart). A szűrő tisztítás után a 24 ÓRÁS BEÁRAMLÓ FRISS LEVEGŐS SZELLŐZTETÉS újraindul. ► 28. oldal

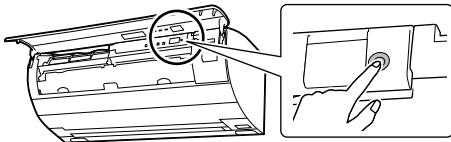
11	RC ADDRESS	Nyomja le az APPLY gombot 2 másodpercre. 1 *	<p>Az alapértelmezett beállítás "1" a beltéri egységre és a távirányítóra is.</p> <p><b>&lt; A cím alapértelmezett beállítása "2"-re &gt;</b></p> <ol style="list-style-type: none"> <li>Nyissa fel az elülső panelt, és kapcsolja be az áramkört megszakítót.</li> <li>Nyomja meg a <b>SETUP</b> gombot.</li> <li>Nyomja meg a <b>↑</b> gombot az "RC ADDRESS" kiválasztásához, majd nyomja meg az <b>APPLY</b> gombot.</li> <li>A "2" kiválasztásához nyomja meg a <b>↓</b> gombot.</li> <li>Nyomja le az <b>APPLY</b> gombot 2 másodpercre, és küldjön jelet a beltéri egységre. A MŰKÖDÉSJELZŐ lámpa (zöld) körülbelül 1 percig villog. (Ez a villogás nem jelent hibát.)</li> <li>Nyomja meg a beltéri egység BE/KI kapcsolót, amíg a MŰKÖDÉSJELZŐ lámpa villog.</li> </ol>
		Nyomja le az APPLY gombot 2 másodpercre. 2	 <div style="border: 1px solid black; padding: 5px; margin-top: 10px;"> <p>Ha nem tudja beállítani a címet, miközben a MŰKÖDÉSJELZŐ lámpa villog, ismételje meg az eljárást az első lépéstől.</p> </div>

**< Megjegyzés >**

- Ez a funkció állítja be a címet, ha 2 beltéri egységet szerelt be ugyanabba a helyiségbe, és nem kívánja 1 távirányítóval működtetni őket. Ha az egyik beltéri egységet és a 2 távirányító egyikét "2" címre állítja be, a beállított távirányító csak a beállított beltéri egységre küldhet jelet.

12	CHILD LOCK	Nyomja le 2 másodpercig az APPLY gombot Be	A gyermekzár bekapcsolásához tartsa lenyomva az <b>APPLY</b> gombot körülbelül 2 másodpercre.
		Nyomja le 2 másodpercig az APPLY gombot Ki	A gyermekzár kikapcsolásához tartsa lenyomva az <b>APPLY</b> gombot körülbelül 2 másodpercre.

**< Megjegyzés >**

- Ez a funkció megelőzi, hogy a gyerekek véletlenül működtesse a berendezést a távirányítóval.



jelenik meg, és a gombok a **SETUP** kivételével nem használhatók.

\* Alapértelmezett beállítás

# Tisztítás (szerelőknek szóló információk)

## ⚠ TUDNIVALÓK

- Tisztítás előtt győződjön meg róla, hogy leállította a működést, és kikapcsolta a hálózati megszakítót.
- A berendezés karbantartásához és tisztításához hívjon szakembert.

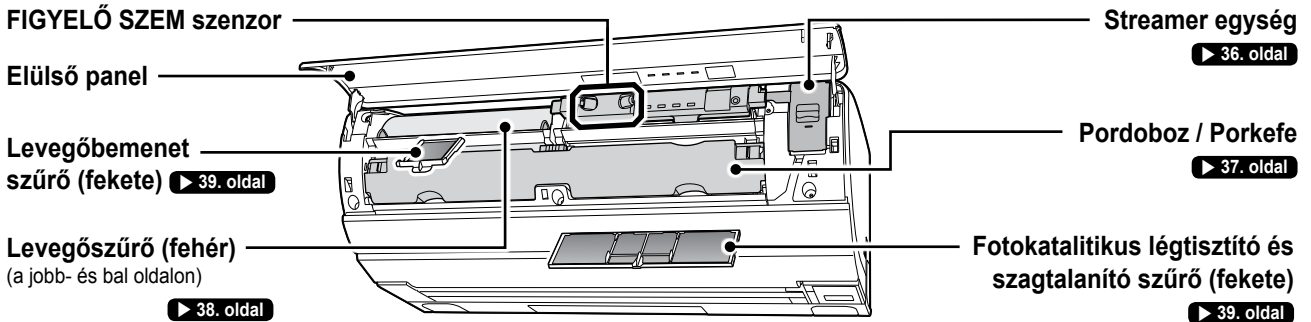

## Elülső panel

### Mikor?

Ha szennyeződést vagy port talál.

### Hogyan?

- Törölje le óvatosan egy vízbe vagy semleges kémhatású folyékony tisztítószerbe áztatott puha ronggyal.
- Ügyeljen rá, hogy az elülső panel hátoldalát is megtisztítsa.

## ⚠ TUDNIVALÓK

- Az elülső panel eltávolításakor és felszereléskor erős, stabil helyre álljon, és ügyeljen rá, hogy ne essen le.
- Le- és felszerelés közben a kezével tartsa a panelt jó erősen, nehogy leessen.

## Az elülső panel eltávolítása

### 1. Kapcsolja ki az áramköri megszakítót.

### 2. A panelt a két végén tartva nyissa fel ütközésig.

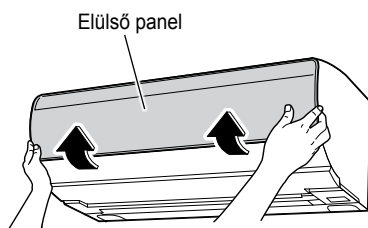

- Ha az ütközési helyzetnél feljebb emeli a panelt, akkor az könnyebben eltávolítható.

## 3. Vegye le az elülső panelt.

- Miközben az elülső panel bal oldali forgócsapját kifelé nyomja, nyomja fel az elülső panelt és vegye ki. (Távolítsa el az elülső panel jobb oldali forgócsapját hasonló módon.)
- Az elülső panel mindkét forgócsapjának eltávolítása után az elülső panelt maga felé húzva távolítsa el.

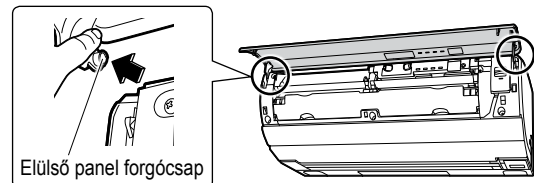

## Az elülső panel rögzítése

### 1. Helyezze be az elülső panel forgócsapjait a bal és a jobb oldalon a külön-külön illesztésekbe.

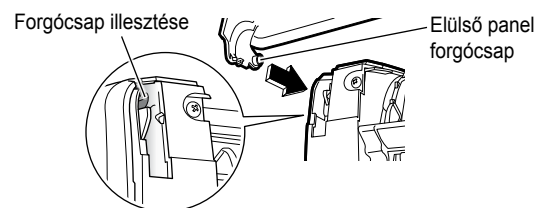

### 2. Az elülső panelt mindkét szélén lenyomva, lassan zárja le.

Ellenőrizze, hogy az elülső panel jól van-e a helyén.

## Beltéri egység / FIGYELŐ SZEM szenzor

### Mikor?

Ha szennyeződést vagy port talál.

### Hogyan?

- Törölje le finoman puha, száraz ronggyal.
- Ügyeljen rá, hogy a FIGYELŐ SZEM szenzor objektívjét is megtisztítsa.

## ! TUDNIVALÓK

- Ne érjen a beltéri egység alumínium bordáihoz! (Ez sérülést okozhat.)
- Ne használja az alábbiakat a klímaberendezés tisztítására. (Deformációt, elszíneződést vagy karcokat okozhat.)
  - 40°C-nál melegebb víz
  - Benzin, hígító vagy egyéb illékony oldószer
  - Súrolószer
  - Súrolókefe vagy egyéb dörzsölő eszköz

## Streamer egység

### Mikor?

Ha az IDŐZÍTÉS lámpa (narancssárga) villog, vagy esetenként egyet villan.



Az IDŐZÍTÉS lámpa villogással jelzi, hogy a streamer egységet meg kell tisztítani, amint a klímaberendezés üzemideje meghaladja az 1800 órát. (Streamer egység tisztításjelző) Tisztítsa meg a streamer egységet.

A streamer kisülése nem kapcsolható be, amíg a lámpa villog.

### Hogyan?

- 1) Áztassa a streamer egységet langyos vagy hideg vízbe (körülbelül 1 órára).
- 2) Vattapálcával vagy puha ruhával tisztítsa meg az egységet. (Viseljen gumikesztyűt.)
- 3) Az egységet folyó víz alatt mossa le és csepegtesse le alaposan.
- 4) Az egységet jól szellőző, árnyékos helyen szárítsa (körülbelül 1 napig).

### Tisztítás után nullázza le a jelzést.

Kapcsolja be az áramköri megszakítót, majd nyomja meg a , majd az  gombot, amíg a klímaberendezés nem üzemel. ▶ 8. oldal

- A streamer egység tisztításjelzője kiálszik.

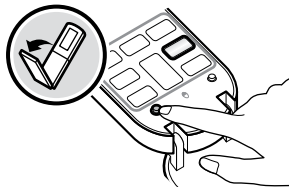

### Ha por tapadt a tűkhöz

Óvatosan törölje le a tűkről a port egy vízbe vagy semleges kémhatású folyékony tisztítószerbe áztatott puha anyaggal, például vattapálcával. Miközben letörli a port, ügyeljen rá, hogy ne hajlítsa el a tűket. A meghajlott tű rontja a szagtalanítás hatásfokát.

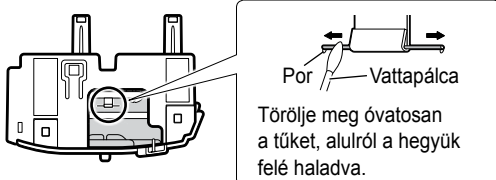

### A streamer egység eltávolítása

- Fogja meg a streamer egységet, és húzza maga felé.

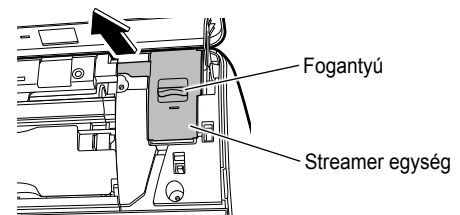

### A streamer egység rögzítése

- Helyezze be a streamer egységet ütközésig.

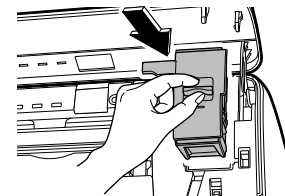

### Figyelem!

- Ha a szennyeződést vagy a port nem tudja tökéletesen eltávolítani, akkor adjon semleges kémhatású folyékony tisztítószerrel langyos vagy hideg vízhez, és ebbe áztassa be a szűrőt.
- A semleges folyékony tisztítószer használatánál tartsa be a termék előírásait. A tisztítószer használata után mossa át alaposan a streamert vízzel, hogy eltávolítsa az anyag maradványait.
- Ügyeljen arra, hogy ne maradjon szősz a streamer egységen. (A szőszök a berendezés hibás működését okozhatják.)
- Ne szerelje szét a streamer egységet.

# Tisztítás (szerelőknek szóló információk)

## Pordoboz / Porkefe

### Mikor?



Ha a **PENÉSZMEGELŐZÉS / SZÜRŐTISZTÍTÁS** lámpa (zöld) villog.

A PENÉSZMEGELŐZÉS / SZÜRŐTISZTÍTÁS lámpa villogása jelzi, hogy a pordobozt tisztítani kell, ha por gyűlt fel a porgyűjtő dobozban vagy ha a porkefe szennyeződött az (automatikus vagy manuális) SZÜRŐTISZTÍTÁS üzemmód közben. **(A pordoboz tisztításjelzője)** Tisztítsa meg a pordobozt. SZÜRŐTISZTÍTÁS nem végezhető el, amíg a lámpa villog.

### Hogyan?

- A por eltávolításához használjon porszívót, vagy mossa le a vízzel.
- A pordobozt lemosta, árnyékos helyen hagyja teljesen megszáradni.

### Tisztítás után nullázza le a jelzést.

Kapcsolja be az áramköri megszakítót, majd nyomja meg a , majd az  gombot, amíg a klímaberendezés nem üzemel. **▶ 8. oldal**

- A pordoboz tisztításjelzője kialszik.

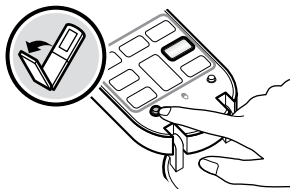

## Pordoboz eltávolítása

1. Csúsztassa előre a jobb és bal rögzítőfüleket (kék), majd két kézzel lassan húzza ki a pordobozt.

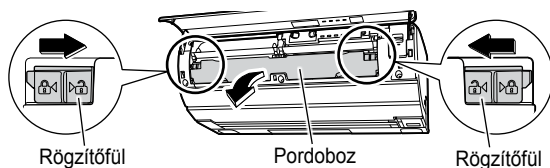

2. Nyissa ki a pordobozt.

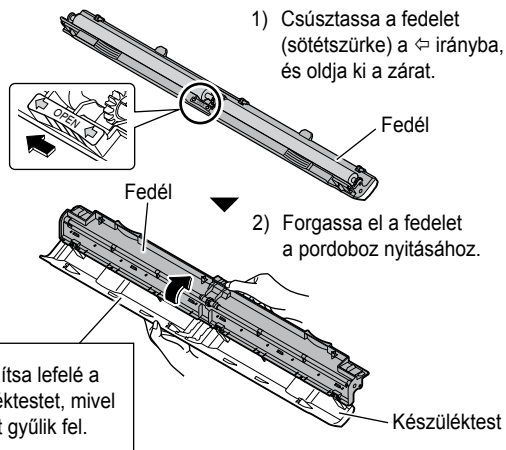

Ne fordítsa lefelé a készüléktestet, mivel a por itt gyűlik fel.

### < Porkefe eltávolítása és behelyezése >

- 1) Húzza meg a porkefe középső részét.
- 2) Vegye ki a porkefét a jobb és bal oldalon található illesztésekből.
- 3) Húzza ki a porkefét.  
A beszereléshez rögzítse a porkefét az illesztésekbe és nyomja be a pordobozba.

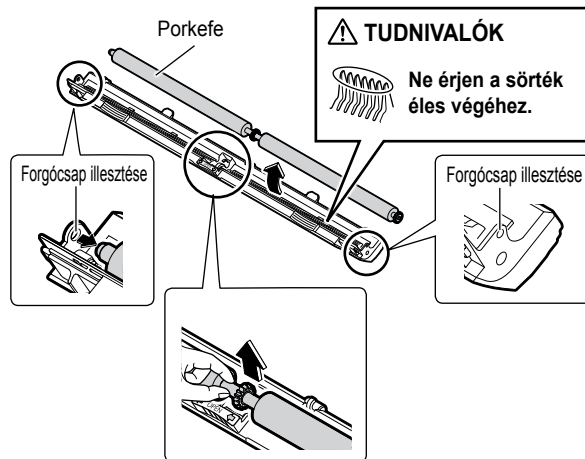

Ellenőrizze, hogy a porkefe biztosan rögzül-e a helyén. Ellenkező esetben előfordulhat, hogy a porkefe nem forog, és a SZÜRŐTISZTÍTÁS funkció nem végezhető el.

## Pordoboz beszerelése

1. Zárja le a pordobozt, majd csúsztassa el a fedelet a pordoboz rögzítéséhez.

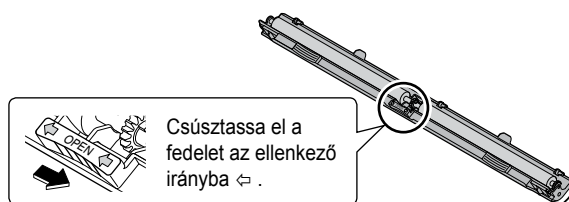

2. A pordobozt két kézzel tartva rögzítse az egységbe úgy, hogy a porkefe a klímaberendezés felé nézzen.

3. Mindkét végén csúsztassa kifelé a rögzítőfüleket.

SZÜRŐTISZTÍTÁS művelet nem lesz megfelelően elvégezve, ha a fülek nincsenek megfelelően rögzítve.

A szűrők tisztításakor nyissa fel el az elülső panelt, és távolítsa el a pordobozt.

## Levegőszűrő (fehér)

Ha az AUTOMATIKUS SZÜRŐTISZTÍTÁS beállítása "Be", lényegében nincs szükség más karbantartásra. ► 28. oldal

Ha tisztában van a szennyeződéssel, például olaj vagy nikotin tapadt a levegőszűrőre, vagy ha az AUTOMATIKUS SZÜRŐTISZTÍTÁS "Ki" lehetőségre van állítva, tisztítsa meg a szűrőt.

### Mikor?

Ha szennyeződést vagy port talál.

### Hogyan?

- Porszívózza le a port.
- Ha a szennyeződést vagy a port nem tudja tökéletesen eltávolítani, akkor semleges kémhatású folyékony tisztítószerrel elkevert langyos vagy hideg vízbe áztassa be a szűrőt és szivaccsal tisztítsa meg.
- A lemosott szűrőt csepegtesse le.
- A szűrőt kézzel simítsa el, és árnyékos helyen hagyja megszáradni.

### Figyelem!

- Ne szerelje szét a levegőszűrőt.

## A levegőszűrő eltávolítása

### 1. Húzza lefelé a szűrőtartó keretet (sárga).

- A szűrőtartó keret (sárga) fülei mindkét oldalon megtalálhatók.

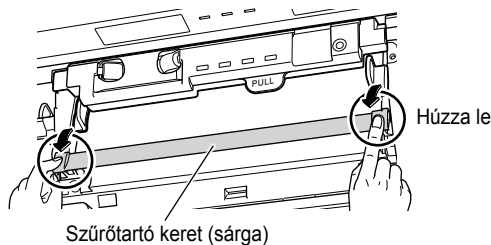

### 2. Húzza ki a levegőszűrőt.

- 1) Tartsa a kijelző egységen a PULL fület (fekete) felfelé, az egység felé nyomva.
- 2) Emelje fel a levegőszűrő fogantyúit (kék) előrefelé.
- 3) Húzza a fogantyúkat lefelé.

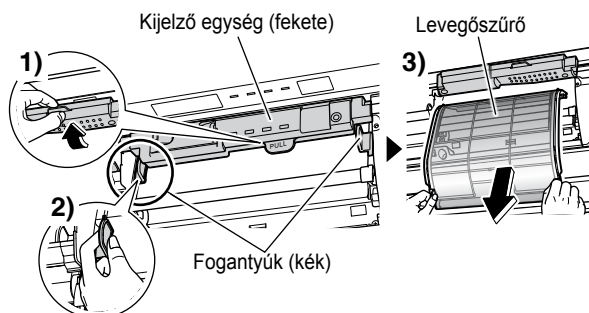

## Levegőszűrő rögzítése

### 1. Tartsa meg a fogantyúkat (kék) és helyezze be a szűrőt a sín mentén.

- A levegőszűrő csatlakoztatása után irányítsa a kijelző egységet (fekete) lefelé.

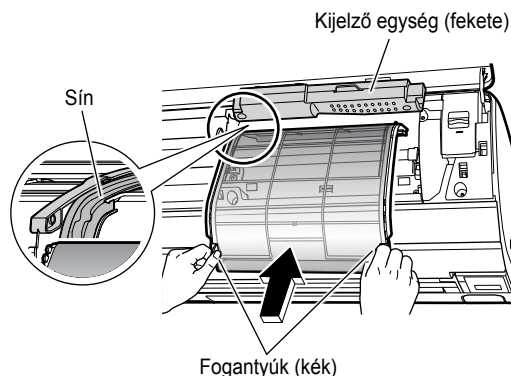

### 2. Húzza felfelé a szűrőtartó keretet (sárga), amíg a helyére nem kattann.

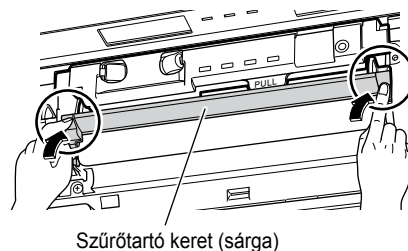

Ha a keret nincs megfelelően lezárva, az elülső panel megsérülhet.

Tisztítás után a SZÜRŐTISZTÍTÁS művelet indításával ellenőrizze, hogy a szűrő megfelelően működik-e. ► 28. oldal

# Tisztítás (szerelőknek szóló információk)

A szűrők tisztításakor nyissa fel el az elülső panelt, és távolítsa el a pordobozt.

## Fotokatalitikus légtisztító és szagtalanító szűrő (fekete)

### Mikor?

Ha port talál.

### Hogyan?

- Porszívózza le a port.

### Figyelem!

- Soha ne mossa a le a szűrőt vízzel!

## Fotokatalitikus légtisztító és szagtalanító szűrő eltávolítása

### 1. Távolítsa el a jobb oldali levegőszűrőt.

▶ 38. oldal

### 2. Emelje meg a fogantyút és vegye le a szűrőt a fülekről.

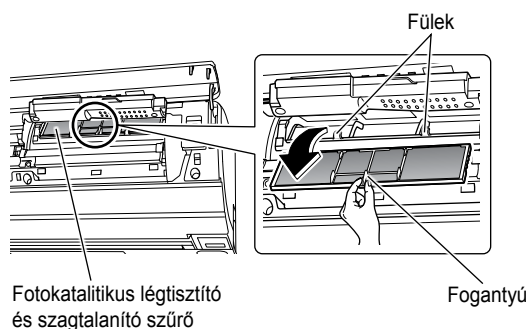

## Fotokatalitikus légtisztító és szagtalanító szűrő rögzítése

### ■ Tegye vissza a fotokatalitikus légtisztítót és szagtalanító szűrőt a helyére.

- Függeszse fel a fotokatalitikus légtisztítót és szagtalanító szűrőt a klímaberendezés füleire.

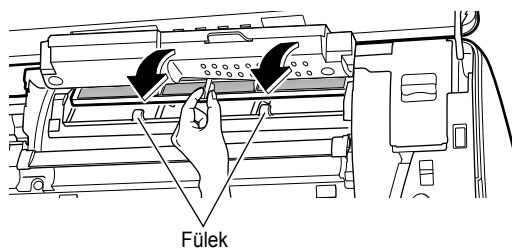

**SZÜRŐTISZTÍTÁS** művelet nem lesz elvégezve, ha a fotokatalitikus légtisztító és szagtalanító szűrő nincs megfelelően rögzítve.

Tisztítás után a **SZÜRŐTISZTÍTÁS** művelet indításával ellenőrizze, hogy a szűrő megfelelően működik-e. ▶ 28. oldal

- Az elhasznált szűrőket a nem égethető hulladék közé kell dobni.
- A fotokatalitikus légtisztító és szagtalanító szűrő megrendeléséhez keresse fel azt a márkaboltot, ahol a klímaberendezést vásárolta.

Elem	Fotokatalitikus légtisztító és szagtalanító szűrő (kerettel), 1 készlet
Cikkszám	KAF046A41

## Levegőbemenet szűrő (fekete)

### Mikor?

Ha szennyeződést vagy port talál.

### Hogyan?

- Porszívózza le a port.
- Ha a port nem tudja tökéletesen eltávolítani a port, akkor áztassa a szűrőt (kerettel együtt) langyos vagy hideg vízben körülbelül 10-15 percig, majd mossa ki.

### Figyelem!

- Ne dörzsölje a szűrőt!
- A levegőbemenet szűrőt az áztatás után csepegtesse le, és árnyékos helyen hagyja megszáradni.

## A levegőbemenet szűrő eltávolítása

### 1. Távolítsa el a bal oldali levegőszűrőt.

▶ 38. oldal

### 2. Emelje fel a szűrőtartó keretet (sárga), majd a fogantyúnál tartva húzza maga felé.

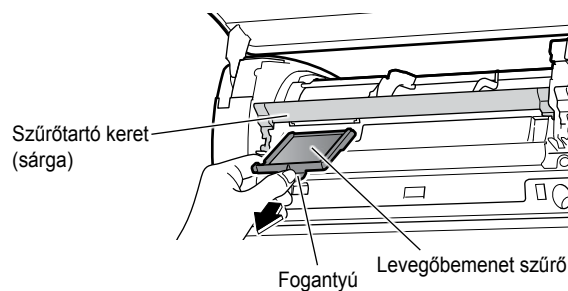

## A levegőbemenet szűrő rögzítése

### ■ Tegye vissza a levegőbemenet szűrőt a helyére.

- A szűrőn lévő ▲ jelzést felfelé tartva helyezze be a levegőbemenet szűrőt, amíg a helyére nem kattann.

Tisztítás után a **SZÜRŐTISZTÍTÁS** művelet indításával ellenőrizze, hogy a szűrő megfelelően működik-e. ▶ 28. oldal



# Ha a MŰKÖDÉSJELZŐ lámpa (zöld) villog



MŰKÖDÉSJELZŐ lámpa (zöld)

Ha az IDŐZÍTÉS lámpa (narancssárga) villog ► **36. oldal**

Ha a PENÉSZMEGELŐZÉS / SZŰRŐTISZTÍTÁS lámpa (zöld) villog ► **37. oldal**

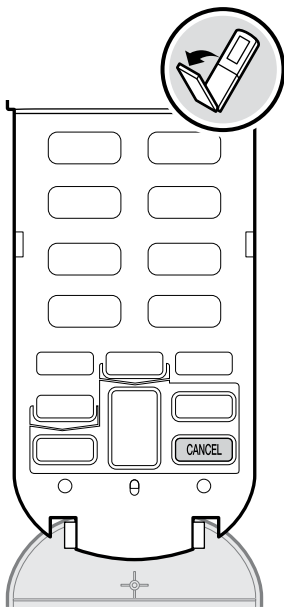

**Ha a MŰKÖDÉSJELZŐ lámpa (zöld) villog, kapcsolja le az áramköri megszakítót. Körülbelül 1 perc múlva kapcsolja vissza újra, és indítsa el a berendezést.**

Ha a MŰKÖDÉSJELZŐ lámpa tovább villog, olvassa le a hibakódot az alábbi lépések szerint, és végezze el a megfelelő teendőket.

## < A hibakódok ellenőrzése >

**1. A távirányítót irányítsa a beltéri egység felé, és tartsa lenyomva a **CANCEL** gombot körülbelül 5 másodpercig.**

- Hibakód jelenik meg a kijelzőn.

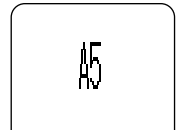

**2. Ellenőrizze a hibakódot és végezze el az alább ismertetett lépéseket.**

Hibakód	Ellenőrzés és teendő
A5	<b>A levegőszűrő szennyezett vagy poros?</b> <ul style="list-style-type: none"> <li>• Állítsa le a működést és indítsa el a SZŰRŐTISZTÍTÁS üzemmódot. ► <b>28. oldal</b></li> </ul>

Kapcsolja le az áramköri megszakítót, majd kapcsolja be újra. Indítsa el a berendezést.

E7	<b>Idegen tárgy szorult a kültéri egység ventilátorába?</b> <ul style="list-style-type: none"> <li>• Kapcsolja le az áramköri megszakítót, és távolítsa el az idegen tárgyakat.</li> </ul>
F3,F6,L3,L4,L5	<b>A kültéri egység levegőkimenetét gépkocsi vagy hasonló tárgy zárja el?</b> <ul style="list-style-type: none"> <li>• Kapcsolja le az áramköri megszakítót, és távolítsa el az akadályt.</li> </ul>

Kapcsolja be az áramköri megszakítót és indítsa el a berendezést.

Egyéb hibakódok	Olvassa le a berendezés típusát (vagy a szabályozási kódot *), és forduljon a márkaszervizhez.
-----------------	--

**3. Ellenőrizze újra a MŰKÖDÉSJELZŐ lámpát és végezze el az alább ismertetett lépéseket.**

MŰKÖDÉSJELZŐ lámpa	Teendő
Világít	Egy ideig működtesse tovább a berendezést, és ha a MŰKÖDÉSJELZŐ lámpa nem villog, használja tovább a klímaberendezést.
Ismét villog	Olvassa le a berendezés típusát (vagy a szabályozási kódot *), és forduljon a márkaszervizhez.

## < \* A hibakódok ellenőrzéséhez >

**1. Nyomja meg újra a **CANCEL** gombot, amíg a hibakód a kijelzőn látható.**

- Egy 4-jegyű szabályozási kód jelenik meg a kijelzőn. Ha a típus nevét nem tudja leolvasni a beltéri egységgel, ezt a szabályozási kódot közölje a szervizzel.

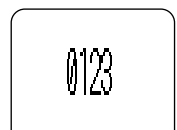

**Az alábbi hibakód a párasító egység vagy egy szenzor meghibásodását jelzi. Ilyen esetben csak HŰTÉS és FŰTÉS üzemmód használható. Minél előbb forduljon a márkaszervizhez.**

**PH, PA, P9, CC, CA, U7**

### Figyelem!

- Ha a **CANCEL** gombot akkor nyomja le körülbelül 5 másodpercre, amikor a MŰKÖDÉSJELZŐ lámpa nem villog, "00" jelzés jelenik meg.
- Egyéb lehetséges hibáknál.

► **41-45. oldal**

# FAQ

## Beltéri egység

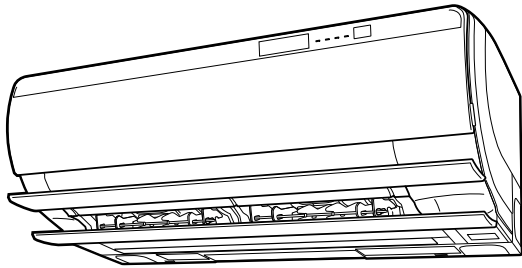

### A szárnyak nem azonnal kezdenek legyezni.

- A klímaberendezés a szárnyak helyzetét állítja be. A szárnyak hamarosan mozgásba jönnek.

### A klímaberendezés be van kapcsolva, de leáll a levegőfúvás.

- A célhőmérséklet elérésekor a levegőfúvás sebessége csökken, és a működés leáll, hogy ne áramoljon hideg levegő a helyiségbe (fűtés közben), illetve ne emelkedjen meg a páratartalom (hűtés közben). Ha a beltéri hőmérséklet megemelkedik vagy lecsökken, a berendezés automatikusan újraindul.

### A működés csak késéssel indul.

- Amikor az **AUTOMATIKUS** gombot, a közvetlen üzemmódválasztó gombokat vagy a **CSAK VENTILÁTOR** gombot lenyomják közvetlenül a működés leállítását után.
- Amikor üzemmódot váltanak.
  - Ez a klímaberendezés védelmét szolgálja. Körülbelül 3 percet kell várni.

### A FŰTÉS hirtelen leáll és áramló hang hallható.

- Folyamatban van a kültéri egység leolvasztása. A FŰTÉS üzemmód akkor indul el, amikor a kültéri egység leolvasztása megtörtént. Körülbelül 3–10 percet várni kell.

## Kültéri egység

### A kültéri egység vizet vagy gőzt ereszt.

- **FŰTÉS** üzemmódban
  - A kültéri egységre rakódott jég a jégtelenítő működés közben vízzé vagy gőzzé alakul.
- **HŰTÉS** vagy **"SARARA" SZÁRÍTÁS** üzemmódban
  - A levegő nedvessége víz alakban kiválik a kültéri egység hideg csövein, és lecsöpög.

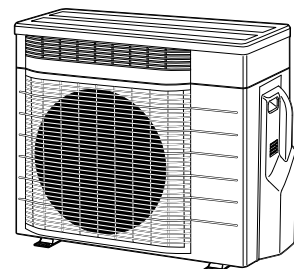



### Gyakran jelentkező hangok



- **Sziszegő zaj**
  - Ez a párasított vagy keringetett áramló levegő által keltett hang.
  - A kültéri hőmérséklettől és páratartalomtól függően a működési zaj eltérő lehet.
- **Búgó hang**
  - Ezt a hangot a szellőztetés adja. (Ha a szellőztetést HŰTÉS/ FŰTÉS üzemmóddal kombinálja, csak a szellőztetést lehet leállítani.) ► 24. oldal
- **Sziszegő vagy recsegő hang**
  - Ezt a hangot a streamer kiszülése adja.
- **Zizegő hang**
  - Ezt a hangot a levegőszűrőhöz sűrűlő porkefe adja, amely a port távolítja el a levegőszűrőről SZŰRŐTISZTÍTÁS üzemmódban.
- **Kattogó hang hallatszik, miközben a klímaberendezés üzemel vagy üzemem kívül van**
  - Ez a zaj az elektromos alkatrészek vagy a hűtőközeget szabályozó szelep hangja.
- **Víz áramlásához hasonló hang**
  - Ez a klímaberendezésben áramló hűtőközeg hangja.
  - Ez a klímaberendezésben szivattyúzott víz hangja, ilyen hang keletkezhet hűtés vagy szárítás üzemmódban a klímaberendezés kondenzvizének kiszivattyúzásakor.
- **Fújató hang**
  - Ezt a hangot a klímaberendezésben áramló hűtőközeg adja amikor az áramlási irány megváltozik.
- **Kattogó hang**
  - Ez a hang akkor keletkezik, ha a klímaberendezés burkolata a hőmérsékletváltozás miatt kissé tágul vagy zsugorodik.
- **Dobogó hang**
  - Ez a hang akkor hallatszik a klímaberendezés belsejéből, amikor az elszívó ventilátor működik, és a helyiség ajtajai csukva vannak. Ez a hang csökkenhet, ha az ablakot kinyitják vagy az elszívó ventilátor leáll.
- **Fütyülő hang**
  - Ezt a hangot a hűtőközeg áramlása hozza létre jégmentesítés üzemmódban.

# Hibaelhárítás (szerelőknek szóló információk)



Mielőtt a márkaszervizhez fordulna vagy javítási kérelmet adna le, ellenőrizze az alábbiakat. Ha a probléma továbbra is fennáll, forduljon a márkaképviselőhöz.

	<p><b>Nem probléma</b></p> <p>Az alábbi jelenségek nem jeleznek hibát.</p>		<p><b>Ellenőrzés</b></p> <p>Kérjük, ellenőrizze az alábbiakat, mielőtt egy szerelőt hív.</p>
---	--	---	--



## A klímaberendezés nem működik

Esemény	Leírás / ellenőrzés helye
A művelet a SZŰRŐTISZTÍTÁS közben indult el.	 <ul style="list-style-type: none"> <li>A levegőszűrő visszatér az eredeti helyére. Várjon körülbelül 3 percig.</li> </ul>
A műveletet közvetlenül a SZŰRŐTISZTÍTÁS művelet leállása után indították.	
A klímaberendezés nem működik. [A MŰKÖDÉSJELZŐ lámpa nem világít]	 <ul style="list-style-type: none"> <li>Nincs a megszakító kikapcsolva vagy egy biztosíték kiégtve?</li> <li>Áramkimaradás lépett fel?</li> <li>Vannak a távirányítóban elemek?</li> <li>Megegyezik a beltéri egység címe a távirányítóéval? Állítsa be újra a címet. ► 34. oldal</li> </ul>
A klímaberendezés nem működik. [A MŰKÖDÉSJELZŐ lámpa villog]	 <ul style="list-style-type: none"> <li>Kapcsolja le az áramellátást a megszakítóval, majd indítsa újra a működést a távirányítóval. Ha a MŰKÖDÉSJELZŐ lámpa tovább villog, olvassa le a hibakódot és forduljon a márkaszervizhez. ► 40. oldal</li> </ul>

## A klímaberendezés leáll

Esemény	Leírás / ellenőrzés helye
A működés hirtelen leáll. [A MŰKÖDÉSJELZŐ lámpa világít]	 <ul style="list-style-type: none"> <li>A rendszer védelme érdekében a klímaberendezés leállhat jelentősebb áramingadozás fellépésekor. A működés automatikusan újraindul körülbelül 3 perc múlva.</li> </ul>
A működés hirtelen leáll. [A MŰKÖDÉSJELZŐ lámpa villog]	 <ul style="list-style-type: none"> <li>Nem akadályozza valami az áramlást a beltéri és a kültéri egység levegőbemeneténél vagy -kimeneténél? Állítsa le a működést, kapcsolja le az áramkört megszakítóval és távolítsa el az akadályt. Ezt követően indítsa újra a működést a távirányítóval. Ha a MŰKÖDÉSJELZŐ lámpa tovább villog, olvassa le a hibakódot és forduljon a márkaszervizhez. ► 40. oldal</li> </ul>

## A klímaberendezés nem áll le

Esemény	Leírás / ellenőrzés helye
A klímaberendezés tovább működik akkor is, miután a HŰTÉS, "SARARA" SZÁRÍTÁS vagy SZÁRAZ HŰTÉS üzemmódot leállította.	 <ul style="list-style-type: none"> <li>Ez akkor következik be, ha az egység AUTOMATIKUS PENÉSZMEGELŐZÉS üzemmódra van állítva. Ha működés közben le akarja állítani a PENÉSZMEGELŐZÉS üzemmódot, nyomja meg az  gombot. Ha az AUTOMATIKUS PENÉSZMEGELŐZÉS üzemmód nem felel meg az elvárásainak, kapcsolja "Ki" az üzemmódot. ► 27. oldal</li> </ul>
A klímaberendezés tovább működik akkor is, miután az üzemmódot leállította.	 <ul style="list-style-type: none"> <li> <p>■ <b>Közvetlenül a klímaberendezés leállítása után</b></p> <ul style="list-style-type: none"> <li>Ez akkor fordul elő, ha a jégmentesítés (éjszakai jégmentesítés) program fut. (Ha GYORSFŰTÉS IDŐZÍTŐ van beállítva.) ► 21. oldal</li> <li>A kültéri egység ventilátora tovább forog még körülbelül 1 percig a rendszer védelme érdekében.</li> </ul> </li> <li> <p>■ <b>Ha a klímaberendezés nincs bekapcsolva</b></p> <ul style="list-style-type: none"> <li>Ha a kültéri hőmérséklet nagyon magas, a kültéri egység ventilátora a rendszer védelme érdekében forogni kezd.</li> <li>Ha engedélyezte a 24 ÓRÁS BEÁRAMLÓ FRISS LEVEGŐS SZELLŐZTETÉST, a klímaberendezés folyamatosan elvégzi a szellőztetést kikapcsolt MŰKÖDÉSJELZŐ lámpa mellett azt követően is, hogy a másik üzemmód már leállt.</li> <li>Ez akkor következik be, ha a GYORSFŰTÉS IDŐZÍTŐ előfűtés funkciója működik. ► 21. oldal</li> <li>Ez akkor következik be, ha az egység SZŰRŐTISZTÍTÁS üzemmódra van állítva. Várjon körülbelül 11 percig. ► 28. oldal</li> </ul> </li> </ul>

# Hibaelhárítás (szerelőknek szóló információk)

## A helyiség nem hűl le/melegszik fel

Esemény	Leírás / ellenőrzés helye
Nem jön levegő.	<p><input checked="" type="checkbox"/> ■ <b>FŰTÉS üzemmódban</b></p> <ul style="list-style-type: none"> <li>A klímaberendezés melegszik. Körülbelül 1–4 percet várni kell.</li> </ul> <p>■ <b>HŰTÉS/ "SARARA" SZÁRÍTÁS/SZÁRAZ HŰTÉS üzemmódban</b></p> <ul style="list-style-type: none"> <li>Ha a levegőfúvás sebessége "AUTOMATIKUS" állásra van beállítva, bekapcsol az a funkció, amely megakadályozza, hogy a működő beltéri egységből kellemetlen szag távozzon. Ez a funkció meggátolja, hogy közvetlenül bekapcsolás után levegő távozzon az egységből. Várjon körülbelül 40 másodpercig. ► <b>14. oldal</b></li> </ul>
Nem jön levegő / Levegőkifújás.	<p><input type="checkbox"/> ■ <b>A levegőfúvási sebesség beállítása jó?</b></p> <ul style="list-style-type: none"> <li>A levegőfúvás alacsony sebességre, például "Csendes beltéri egység" vagy "1" fokozatra lett állítva? Növelje a levegőfúvás beállított sebességét.</li> </ul> <p>■ <b>A hőmérséklet beállítása jó?</b></p> <p>■ <b>Megfelelő a levegőáramlás irányának beállítása?</b></p>
Levegőkifújás.	<p><input type="checkbox"/> • Található valamilyen bútor közvetlenül a beltéri egység alatt vagy mellett?</p> <p>• A klímaberendezés gazdaságos üzemmódban működik? ► <b>25. oldal</b></p> <p>• Szennyezettek a levegőszűrők?</p> <p>• Nem akadályozza valami az áramlást a beltéri és a kültéri egység levegőbemeneténél vagy -kimeneténél?</p> <p>• Ajtó vagy ablak nyitva van?</p> <p>• Forog az elszívó ventilátor?</p> <p>• Egy időben használja a szellőztetés és a légkondicionálás üzemmódot? ► <b>24. oldal</b></p>

## A levegőnek kellemetlen szaga van

Esemény	Leírás / ellenőrzés helye
A klímaberendezésből kellemetlen szag árad.	<p><input checked="" type="checkbox"/> • A klímaberendezés a külső környezetből szívhatta be a kellemetlen szagot. Állítsa le a párasítást és szüntesse meg a szag forrását.</p> <p>• Ha "SARARA" SZÁRÍTÁS üzemmódra kapcsol, a páratartalom időlegesen megemelkedhet, ami kellemetlen szagot okozhat.</p> <p>• A szobából származó, és az egységben elnyelt kellemetlen szagok levegőfúvás közben távoznak. Javasoljuk, hogy ilyen esetben tisztítsa meg a beltéri egységet. Forduljon a márkakereskedéshez.</p> <p>• A kis mennyiségben keletkező, és a kifűjt levegővel távozó ózonnak érezhető szaga lehet. Ez azonban elenyésző mennyiség, az emberi egészségre nincs káros hatással.</p> <p>• Ez akkor következik be, ha az egység PENÉSZMEGELŐZÉS üzemmódra van állítva. ► <b>27. oldal</b></p>

## Gyakran jelentkező hangok

Esemény	Leírás / ellenőrzés helye
Párasítás üzemmódban zaj keletkezik.	<p><input checked="" type="checkbox"/> ■ <b>A működés nagy zajjal jár</b></p> <ul style="list-style-type: none"> <li>PÁRAS FŰTÉS üzemmódban a párasító egység működésbe lép, ezért kissé megnő a zaj a helyiségben. Ezt a hangot a párasítás üzemmód hozza létre, mely a megnövelt levegőfúvási sebességgel hangosabb lesz.</li> <li>Szellőztetés üzemmódban a friss levegőt kültérről szívja be a berendezés. Ez felerősítheti a külső zajokat. A működési zaj is kissé hangosabb lehet. ► <b>24. oldal</b></li> </ul> <p>■ <b>A működés hang megváltozik</b></p> <ul style="list-style-type: none"> <li>Ez akkor jelentkezik, ha a párasító ventilátor elindul vagy leáll.</li> <li>A külső zaj hangos lehet.</li> </ul>
A beltéri egység akkor is hangot adhat ki, miután a párasítás üzemmód leállt.	<p><input checked="" type="checkbox"/> • A klímaberendezés védelme érdekében a párasító ventilátor az üzemmód befejezését követően még újabb 3 percig forog.</p>

## Ködpara áramlik ki

Esemény	Leírás / ellenőrzés helye
A beltéri egységből köd gomolyog.	<p><input checked="" type="checkbox"/> • Akkor fordul elő, ha a szoba levegőjéből a HŰTÉS vagy más üzemmód közben bejövő hideg levegő kicsapja a nedvességet.</p> <p>• Ennek az oka az, hogy a hőcserélő lehűtötte a szoba levegőjét, ezért jégmentesítés üzemmódban pára képződik.</p>

## Távírányító

Esemény	Leírás / ellenőrzés helye
Az egység nem fogad jeleket a távirányítóról, vagy alacsony az érzékenysége.	<input checked="" type="checkbox"/> <ul style="list-style-type: none"> <li>Lehetséges, hogy az elemek lemerültek. Cserélje az összes telepet új AA.LR6 (alkáli) szárazelemekkel. A részleteket lásd az "Üzemeltetés előtti teendők" fejezetben. ▶ <b>9. oldal</b></li> </ul>
A kijelző halvány, vagy szabálytalanul váltakozó jelzéseket ad.	
Egy másik elektronikus eszköz lépett működésbe.	<input checked="" type="checkbox"/> <ul style="list-style-type: none"> <li>Ha a távirányító jeleit más elektromos készülék is veszi, akkor helyezze távolabbra a készüléket, vagy forduljon a márkaszervizhez.</li> </ul>
Egyszerre 2 klímaberendezés lép működésbe.	<input checked="" type="checkbox"/> <ul style="list-style-type: none"> <li>Ha nem kíván egyszerre 2 klímaberendezést működtetni, módosítsa a címbeállítását. ▶ <b>34. oldal</b></li> </ul>

## Kijelző

Esemény	Leírás / ellenőrzés helye
A klímaberendezés akkor is működik, ha a MŰKÖDÉSJELZŐ lámpa kialudt.	<input type="checkbox"/> <ul style="list-style-type: none"> <li>A beltéri egység lámpáinak fényerejét "Ki" lehetőségre állította? ▶ <b>10. oldal</b></li> </ul>
A beltéri egység lámpái sötétek.	<input type="checkbox"/> <ul style="list-style-type: none"> <li>A beltéri egység lámpáinak fényerejét "Alacsony" lehetőségre állította? ▶ <b>10. oldal</b></li> </ul>
A működés indításakor a MŰKÖDÉSJELZŐ lámpa egy ideig villog, majd kigyúl.	<input type="checkbox"/> <ul style="list-style-type: none"> <li>Olvassa le a hibakódot és forduljon a márkaszervizhez. ▶ <b>40. oldal</b></li> </ul>
Az IDŐZÍTÉS lámpa villog.	<input type="checkbox"/> <ul style="list-style-type: none"> <li>Tisztítsa meg a streamer egységet. ▶ <b>36. oldal</b></li> </ul>
A PENÉSZMEGELŐZÉS / SZŰRŐTISZTÍTÁS lámpa villog.	<input type="checkbox"/> <ul style="list-style-type: none"> <li>Tisztítsa meg a pordobozt. ▶ <b>37. oldal</b></li> </ul>
A PENÉSZMEGELŐZÉS / SZŰRŐTISZTÍTÁS lámpa a pordoboz tisztítása után is villog.	<input type="checkbox"/> <ul style="list-style-type: none"> <li>Nullázza le a pordoboz tisztításjelzését. Ha a PENÉSZMEGELŐZÉS / SZŰRŐTISZTÍTÁS lámpa tovább villog, forduljon a márkaszervizhez.</li> </ul>

## FLASH STREAMER LÉGTISZTÍTÁS üzemmód

Esemény	Leírás / ellenőrzés helye
Égésnyomok vannak a streamer egység fém részén.	<input checked="" type="checkbox"/> <ul style="list-style-type: none"> <li>Ez a streamer kislülésének jele, amely nem jelent rendellenességet.</li> </ul>
A FLASH STREAMER LÉGTISZTÍTÁS üzemmód nem indítható el.	<input type="checkbox"/> <ul style="list-style-type: none"> <li>Nyitva van az elülső panel?</li> <li>Csukja le az elülső panelt. ▶ <b>35. oldal</b></li> <li>Biztonságosan rögzítette a streamer egységet?</li> </ul>
A streamer kislülési hangja megszűnt.	<input type="checkbox"/> <ul style="list-style-type: none"> <li>Elszennyeződött a streamer egység tüje?</li> <li>Tisztítsa meg a tűt. ▶ <b>36. oldal</b></li> <li>A streamer egységben leállnak a kislülések, ha a beltéri hőmérséklet megközelíti a célhőmérsékletet, és a levegőfúvás sebessége csökken.</li> </ul>

## FIGYELŐ SZEM szenzor

Esemény	Leírás / ellenőrzés helye
A szenzor nem reagál.	<input type="checkbox"/> <ul style="list-style-type: none"> <li>A szenzor az üzemmód indítása után még körülbelül 2 percig melegszik. Várjon egy ideig.</li> <li>Előfordulhat, hogy a szenzor nem érzékeli egy alvó ember vagy egy kisgyermek apró mozdulatait.</li> <li>A szenzor esetleg nem működik megfelelően, amikor beltéri hőmérséklet magas.</li> <li>Előfordulhat, hogy a szenzor akkor sem érzékeli a téli hidegből érkező, hideg ruhát viselő embert, ha a beltéri hőmérséklet alacsony. A szenzor esetleg nem működik megfelelően, amikor a helyiségben tartózkodó személy vastag ruhát visel.</li> <li>A szenzor esetleg nem működik megfelelően padlófűtés vagy elektromos fűtőszőnyeg használata esetén.</li> <li>Ügyeljen rá, hogy az elülső panel megfelelően rögzítve legyen. Ha az elülső panel nincs teljesen rögzítve, a FIGYELŐ SZEM látótérsze szűkebb lehet.</li> <li>Ha az elülső panel szennyeződött, a szenzor esetleg nem működhet. Tisztítsa meg az elülső panelt. ▶ <b>35. oldal</b></li> </ul>

# Hibaelhárítás (szerelőknek szóló információk)

## SZŰRŐTISZTÍTÁS üzemmód

Esemény	Leírás / ellenőrzés helye
A SZŰRŐTISZTÍTÁS üzemmód működik.	<input checked="" type="checkbox"/> <ul style="list-style-type: none"> <li>A levegőszűrők védelme érdekében a SZŰRŐTISZTÍTÁS üzemmód nem használható, ha a beltéri hőmérséklet 10°C, vagy ennél alacsonyabb. ▶ <b>29. oldal</b></li> <li>Ez akkor fordul elő, ha a PENÉSZMEGELŐZÉS / SZŰRŐTISZTÍTÁS lámpa villog. Tisztítsa meg a pordobozt és nullázza le a pordoboz tisztításjelzését. ▶ <b>37. oldal</b></li> </ul>
A SZŰRŐTISZTÍTÁS üzemmód hosszan tart.	<input checked="" type="checkbox"/> <ul style="list-style-type: none"> <li>Ez a klímaberendezés védelmét szolgálja. Miután a párasítás vagy szellőztetés üzemmód leállt, a SZŰRŐTISZTÍTÁS üzemmód nem indítható el addig, amíg a párasító ventilátor forog. Várjon körülbelül 15 percig.</li> </ul>
A SZŰRŐTISZTÍTÁS üzemmód nem áll le. [PENÉSZMEGELŐZÉS / SZŰRŐTISZTÍTÁS lámpa kikapcsolt]	<input checked="" type="checkbox"/> <ul style="list-style-type: none"> <li>■ <b>Miután az üzemmódot manuálisan leállították</b> <ul style="list-style-type: none"> <li>A levegőszűrő visszatér az eredeti helyére. Várjon körülbelül 3 percig.</li> </ul> </li> </ul>
A levegőszűrő beszorult a SZŰRŐTISZTÍTÁS üzemmód közben. SZŰRŐTISZTÍTÁS üzemmódban erős zaj hallatszik.	<input type="checkbox"/> <ul style="list-style-type: none"> <li>Ellenőrizze, hogy a levegőszűrő szűrőrésze nem deformálódott-e.</li> <li>Ellenőrizze, hogy a levegőszűrő, a fotokatalitikus légtisztító és szagtalanító szűrő, valamint a pordoboz megfelelően csatlakozik-e. ▶ <b>37 - 39. oldal</b></li> </ul> <p>Ha a levegőszűrő szűrőrésze deformálódott, forduljon a márkaszervizhez.</p>
A levegőszűrő a SZŰRŐTISZTÍTÁS elvégzése után is szennyezett maradt.	<input type="checkbox"/> <ul style="list-style-type: none"> <li>Túl sok por gyűlt össze a pordobozban? ▶ <b>37. oldal</b></li> <li>A zsír és cigarettakátrány nem távolítható el tökéletesen. Tisztítsa meg a levegőszűrőt. ▶ <b>38. oldal</b></li> </ul>

## Egyéb

Esemény	Leírás / ellenőrzés helye
Hideg levegő áramlik a klímaberendezésből "SARARA" SZÁRÍTÁS üzemmód indításakor.	<input checked="" type="checkbox"/> <ul style="list-style-type: none"> <li>Ez a páratartalom gyors csökkentését szolgálja.</li> </ul>
Meleg levegő áramlik a klímaberendezésből "URURU" PÁRASÍTÁS üzemmód alatt.	<input checked="" type="checkbox"/> <ul style="list-style-type: none"> <li>A klímaberendezés gyenge FŰTÉST végezhet, amikor a beltéri hőmérséklet alacsony.</li> </ul>
A szárnyak nem zárnak a berendezés leállításakor.	<input type="checkbox"/> <ul style="list-style-type: none"> <li>Megérintette valaki a szárnyakat a klímaberendezés üzemelése közben? Indítsa újra a berendezést, majd állítsa le újra a szárnyak megfelelő zárásához.</li> </ul>
A klímaberendezés váratlanul elindul, és szokatlanul viselkedik működés közben.	<input type="checkbox"/> <ul style="list-style-type: none"> <li>A klímaberendezést a villámok vagy a rádióhullámok megzavarhatják. A klímaberendezés hibás működése esetén kapcsolja le az áramellátást az áramkörtől megszakítóval, majd indítsa újra a működést a távirányítóval.</li> </ul>

## Megjegyzések az üzemi feltételekkel kapcsolatban

- A klímaberendezés mindig fogyaszt egy kevés áramot, még akkor is, ha nem működik.
- Ha a berendezést az alábbi táblázatban ismertetett körülményektől eltérő helyzetben üzemel,
  - Egy biztonsági eszköz leállíthatja a működést.
  - Pára csapódhat le, és csöpöghet az egységből HŰTÉS vagy "SARARA" SZÁRÍTÁS üzemmód választásakor.

	HŰTÉS	"SARARA" SZÁRÍTÁS	FŰTÉS	"URURU" PÁRASÍTÁS
Kültéri hőmérséklet	-10-43°C	18-42°C	-20-24°C	-10-24°C
Beltéri hőmérséklet	18-32°C	18-30°C	10-30°C	12-30°C
Beltéri páratartalom	80% max.	80% max.	70% max.	70% max.

## Hívja a szervizt azonnal

### FIGYELMEZTETÉS

- **Ha szokatlan dolgot (pl. égett szagot) észlel, állítsa le a működést, és kapcsolja ki az áramköri megszakítót.**
  - A meghibásodott berendezés további működtetése károkat, áramütést vagy tüzet okozhat.
  - Érdeklődjön a szerviznél.
- **Ne próbálja meg a klímaberendezést saját maga javítani vagy átalakítani.**
  - A szakszerűtlen beavatkozás áramütést vagy tüzet okozhat.
  - Érdeklődjön a szerviznél.

## Ha az alábbiakat észleli, hívja azonnal a szervizt!

- A tápkábel szokatlanul meleg vagy sérült.
- Működés közben furcsa zaj hallható.
- Az áramköri megszakító, egy biztosíték vagy egy földzárlat-megszakító gyakran megszakítja a működést.
- Egy kapcsoló vagy gomb időnként nem működik.
- Ha égett szagot érez.
- Víz folyik a beltéri egységből.

**Kapcsolja le az áramköri megszakítót,  
és hívja a márkakereskedést.**



### ■ Áramkimaradás után

- A klímaberendezés működése automatikusan újraindul körülbelül 3 perc múlva. Csak néhány percet várni kell.
- Ha az AUTOMATIKUS ÚJRAINDÍTÁS lehetőséghez "Ki" beállítást választott, indítsa el a berendezést a távirányítóval.

### ■ Villámlás

- Ha villámlik a közelben, állítsa le a működést, és kapcsolja ki az áramköri megszakítót a rendszer védelme érdekében.

### ■ Ha hosszabb ideig nem használja a berendezést

- 1) Indítsa el a "PENÉSZMEGELŐZÉS" funkciót egy száraz, napsütéses napon, hogy alaposan kiszáradjon a belseje. (A PENÉSZMEGELŐZÉS funkció működtetése.  27. oldal )
- 2) Miután a működés leáll, kapcsolja le a klímaberendezés hálózati megszakítóját.
- 3) Vegye ki az elemeket a távirányítóból.
  - A klímaberendezés visszakapcsolásához a hálózati megszakítót kell bekapcsolni. A klímaberendezés minden alkatrész működését ellenőrizi.

## Hulladékelhelyezési követelmények



A készüléken és a távirányítóhoz mellékelte elemeken ez a szimbólum látható. Ez a szimbólum azt jelzi, hogy az elektromos vagy elektronikai készülékeket és az elemeket nem szabad a háztartási hulladék közé elhelyezni.

Az elemek esetében a szimbólum alá egy vegyjel is lehet nyomtatva. Ez a vegyjel azt mutatja, hogy az elem egy meghatározott koncentráció felett tartalmaz nehézfémeket. A vegyjelek a következők lehetnek:

### ■ Pb: ólom (>0,004%)

Ne próbálja meg a készüléket házilag szétszerelni: a berendezés szétszerelését, a hűtőközeg, az olaj és egyéb alkatrészek kezelését a vonatkozó helyi és nemzeti előírásoknak megfelelően egy szakképzett szerelő tudja csak elvégezni.

A berendezések és a használt elemek alkatrészeit és anyagait csak speciális berendezésekkel és üzemekben lehet szétszerelni és újrahasznosításra alkalmassá tenni.

Az előírás szerinti elhelyezéssel egyben megelőzheti a környezetre és emberi egészségre gyakorolt káros hatásokat.

További információért forduljon a márkaképviselőhöz vagy a helyi hatóságokhoz.

## Fontos információk a használt hűtőközeggel kapcsolatban

- Ez a készülék fluor tartalmú, üvegházhatást okozó gázokat tartalmaz, melyekre a Kiotói Jegyzőkönyv vonatkozik.

Hűtőközeg típusa: **R32**

GWP<sup>(1)</sup> érték: **550** \*

(1)GWP = globális felmelegedési potenciál (Global Warming Potential)

- Európai uniós és helyi jogszabályok a hűtőközeg-szivárgás rendszeres időközönkénti ellenőrzését tehetik kötelezővé. További információkért forduljon a helyi márkaképviselőhöz.

\* Ez az érték az F-gáz rendeleten (842/2006) alapul.



## **DAIKIN INDUSTRIES, LTD.**

Head office:  
Umeda Center Bldg., 2-4-12, Nakazaki-Nishi,  
Kita-ku, Osaka, 530-8323 Japan

Tokyo office:  
JR Shinagawa East Bldg., 2-18-1, Konan,  
Minato-ku, Tokyo, 108-0075 Japan  
<http://www.daikin.com>

## **DAIKIN ISITMA VE SOĞUTMA SİSTEMLERİ SAN.TİC. A.Ş.**

Küçükbakkalköy Mah. Kayışdağı Cad. No:1 Kat :21-22 34750 Ataşehir  
İSTANBUL / TÜRKİYE  
Tel :0216 453 27 00  
Faks :0216 671 06 00  
Çağrı Merkezi :444 999 0  
Web : [www.daikin.com.tr](http://www.daikin.com.tr)

## **DAIKIN EUROPE N.V.**

Zandvoordestraat 300, B-8400 Oostende, Belgium

**EAC**

A kétdimenziós vonalkód  
a gyártási kód.

**3P338603-1E** **M12B405D** (1601) **HTI**