

DAIKIN



R32 SPLIT SZOROZAT

ÜZEMELTETÉSI KÉZIKÖNYV

INVERTER **R32**

MODELEK

- FTXTM30M2V1B
- FTXTM40M2V1B



Tartalomjegyzék

■ Üzemeltetés előtt olvassa el

Biztonsági óvintézkedések	3
Az alkatrészek neve	5
Előkészületek az üzemeltetés előtt	10

■ Üzemeltetés

 AUTO · SZÁRÍTÁS · HŰTÉS · FŰTÉS · VENTILÁTOR üzemmód	12
 A levegőfúvás irányának és sebességének módosítása	14
 KÉNYELMI LÉGFÚVÁS/ INTELLIGENS SZEM üzemmód.....	16
 ERŐTELJES üzemmód	19
 ECONO/KÜLTÉRI EGYSÉG CSENDES üzemmódja	20
 FLASH STREAMER LÉGTISZÍTÓ üzemmód	22
 TŰZHELY LOGIKA üzemmód.....	22
 KIKAPCSOLÁSI IDŐZÍTŐ üzemmód	23
 BEKAPCSOLÁSI IDŐZÍTŐ üzemmód	24
 HETI IDŐZÍTŐ üzemmód	25

■ Karbantartás

Karbantartás és tisztítás	31
---------------------------------	----

■ Hibaelhárítás

Hibaelhárítás	38
---------------------	----

Az útmutató eredeti szövege az angol nyelvű szöveg. Az egyéb nyelvű változatok az útmutató eredeti szövegének a fordításai.



ECONO

Ez a funkció a maximális áramfelvétel korlátozásával hatékony működést tesz lehetővé. Leginkább akkor hasznos, amikor az egységet más elektromos eszközökkel egy időben használja. ►20. oldal

Az alkatrészek neve

Beltéri egység

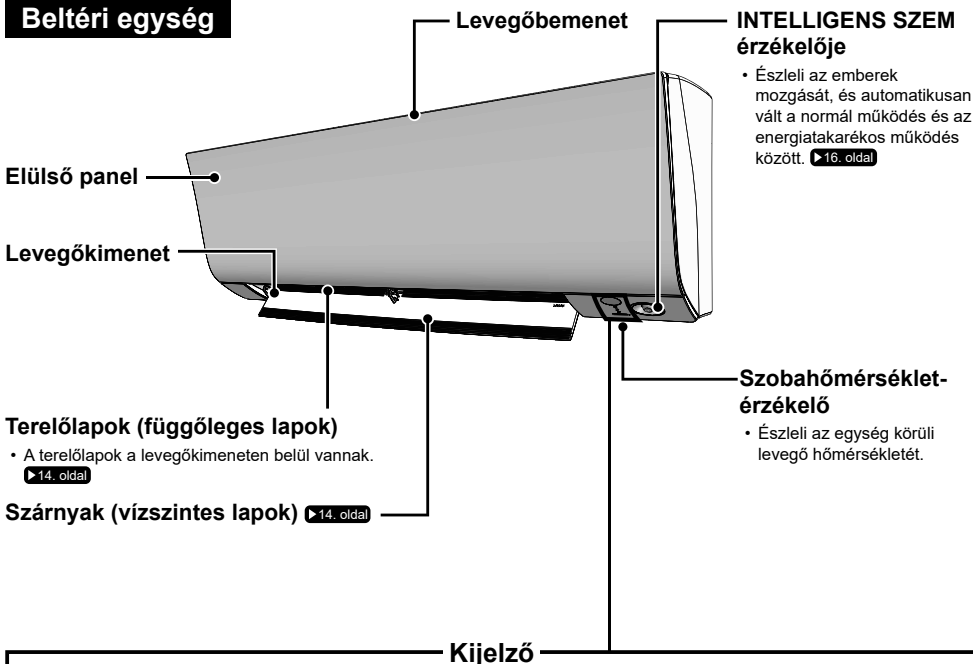

Jelfogadó

- A távirányító jeleit fogadja.
- Amikor az egység jelet fogad, hangjelzés hallható.

Művelet	Hangtípus
Működés indítása	két hangjelzés
Beállítás módosítása	egy hangjelzés
Működés leállítás	hosszan tartó hangjelzés

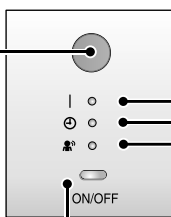

A beltéri egység BE/KI kapcsológombja

- Nyomja meg egyszer a kapcsolót a működés elindításához. Nyomja meg ismét a leállításához.
- Az üzemmóddal kapcsolatban tekintse meg az alábbi táblázatot.

Mód	Hőmérséklet beállítása	Légfűvás sebessége
AUTO	25°C	AUTO

- Ez a kapcsoló hasznos, ha nem találja a távirányítót.

• A beltéri egység néhány modell esetében másképpen nézhet ki.

Az alkatrészek neve

FTXTM30M2V1B

■ Felnyitott elülső panel

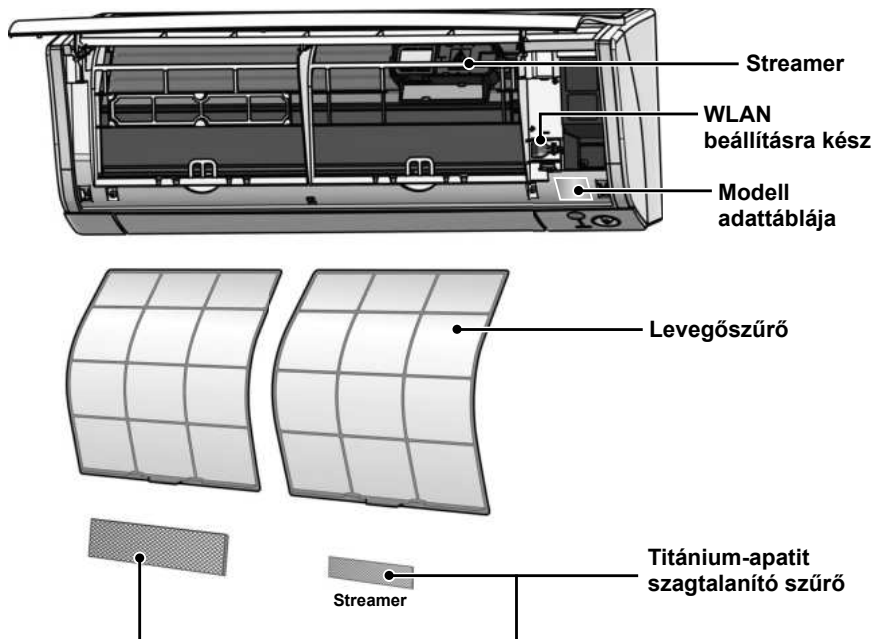

Kültéri egység

- A kültéri egység néhány modell esetében másképpen nézhet ki.

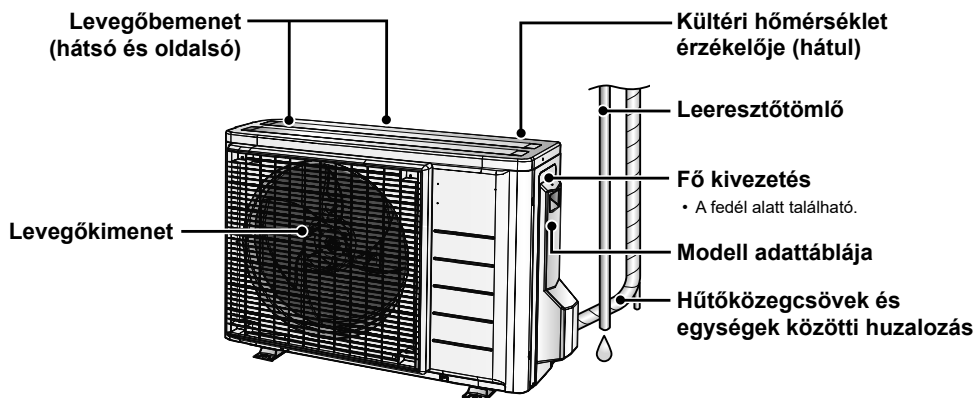

Az alkatrészek neve

FTXTM40M2V1B

■ Felnyitott elülső panel

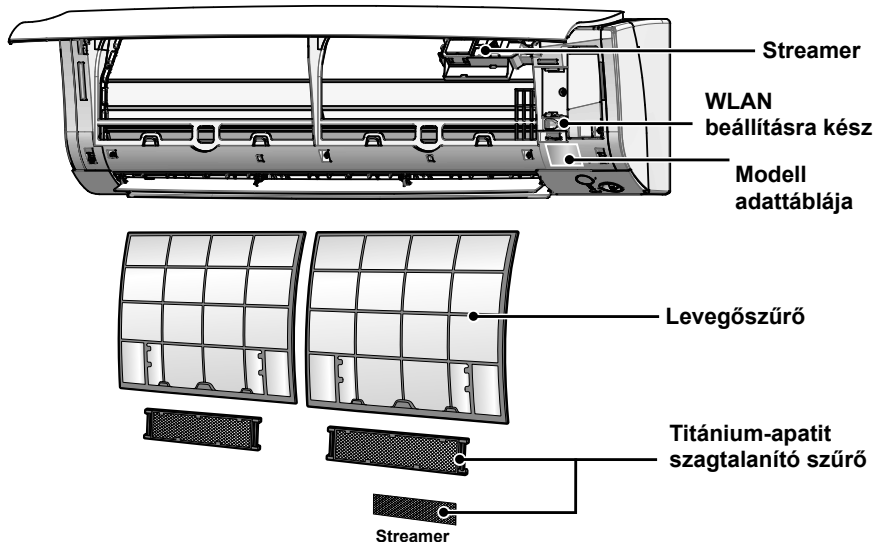

Kültéri egység

• A kültéri egység néhány modell esetében másképpen nézhet ki.

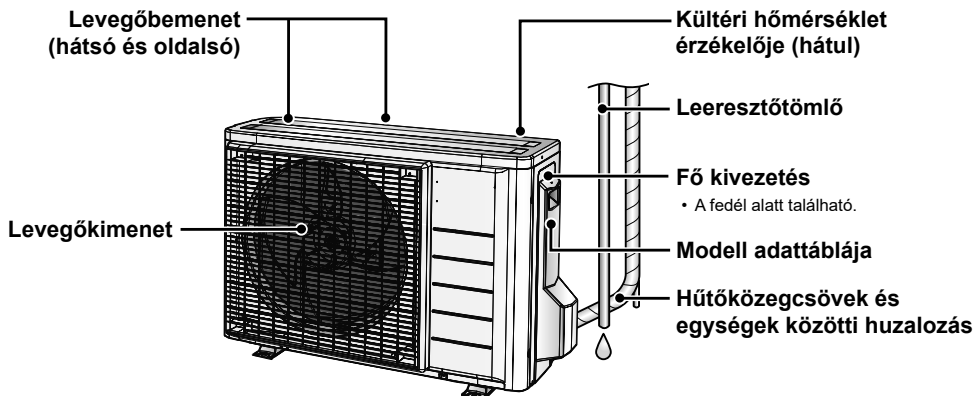

Az alkatrészek neve

Távírányító

Jeladó

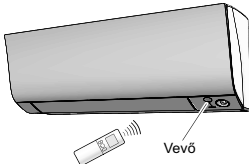

- A távirányító használatához irányítsa a jeladót a beltéri egység felé. Ha valami akadályozza az egység és a távirányító közötti jeleket, például függöny, az egység nem fog működni.
- Ne ejtse le a távirányítót. Ne hagyja, hogy nedves legyen.
- A kommunikáció maximális távolsága körülbelül 7 m.

VENTILÁTOR beállítási gombja

- A légfűtés sebességének kiválasztására szolgál. ►15. oldal

ERŐTELJES gomb

- ERŐTELJES üzemmód. ►19. oldal



Kijelző (LCD)

- Az aktuális beállításokat jeleníti meg. (Ezen az ábrán mindegyik rész látható a kapcsolódó kijelzésekkel magyarázat céljából.)

HŐMÉRSÉKLET beállítási gombjai

- A hőmérséklet-beállítás módosítására szolgálnak. ►13. oldal

BE/KI gomb

- Nyomja meg egyszer a működés elindításához. Nyomja meg ismét a leállításához. ►12. oldal

Elülső borító

- Az elülső borító felnyitható. ►9. oldal

Modell ARC466A55

Az alkatrészek neve

■ Az elülső fedél felnyitása

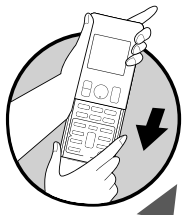

MÓD választógombja

- Az üzemmód kiválasztására szolgál.
(AUTO/SZÁRÍTÁS/HÜTÉS/
FŰTÉS/VENTILÁTOR)
▶12. oldal

FLASH STREAMER LÉGTISZTÍTÓ/TŰZHELY LOGIKA gomb

- Elindítja a streamer és a tűzhely logika üzemmódot. ▶22. oldal

KÉNYELMI/ ÉRZÉKELŐ gomb

- A KÉNYELMI LÉGFŰVÁS és INTELLIGENS SZEM mód indítására szolgál. ▶16. oldal

KIKAPCSOLÁSI IDŐZÍTŐ gomb

▶23. oldal

IDŐZÍTŐ TÖRLÉSE gomb

- Az időzítőbeállítás törlésére szolgál. ▶23., 24. oldal
- Nem használható a HETI IDŐZÍTŐ esetében.

KIVÁLASZTÁS gomb

- A BE-/KIKAPCSOLÁSI IDŐZÍTŐ és a HETI IDŐZÍTŐ beállításainak a módosítására szolgál.
▶23., 24., 25. oldal

ECONO/CSENDES gomb

- ECONO/KÜLTÉRI EGYSÉG CSENDES ÜZEMMÓDJA üzemmód indítása. ▶20. oldal

LÉGTERELÉS gomb

- A levegőfúvás irányának módosítására szolgál.
▶14. oldal

Weekly
: HETI gomb

◊ : PROGRAM gomb

Copy
: MÁSOLÁS gomb

Back
: VISSZA gomb

Next
: TOVÁBB gomb

- HETI IDŐZÍTŐ beállítása.
▶25. oldal

BEKAPCSOLÁSI IDŐZÍTŐ gomb

▶24. oldal

ÓRA gomb

▶11. oldal

Kijelző fényerejének beállítási gombja

▶10. oldal

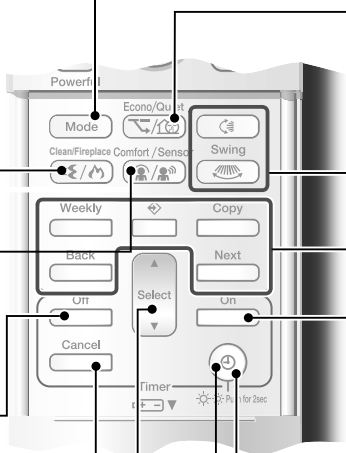

Előkészületek az üzemeltetés előtt

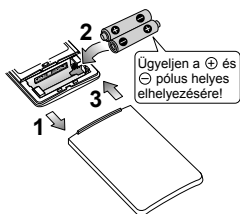

■ Az elemek behelyezése

1. Csúsztassa el az elülső borítót az eltávolításához.
2. Helyezzen be két AAA.LR03 (alkáli) szárazelemet.
3. Helyezze vissza az elülső borítót.

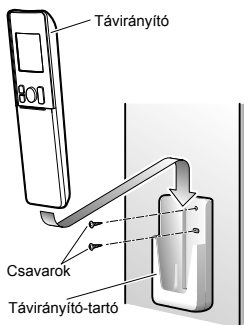

■ A távirányító-tartó rögzítése a falon

1. Válasszon egy helyet, ahonnan a jelek eléri az egységet.
2. Rögzítse a tartót egy falon vagy valamilyen hasonló helyen külön megvásárolt csavarokkal.
3. Helyezze a távirányítót a távirányító-tartóba.

■ A kijelző fényerejének beállítása

- A beltéri egység kijelzőjének fényereje módosítható.



Tartsa lenyomva 2 másodpercig a  gombot.

→ Magas → Alacsony → Ki

MEGJEGYZÉS

■ Megjegyzések az elemekkel kapcsolatban

- Az elemek cseréjekor ugyanolyan típusú elemeket használjon és mindkét régi elemet cserélje ki.
- Amikor hosszú ideig nem használja a rendszert, vegye ki az elemeket.
- Az elemek körülbelül 1 évig használhatók. Az elem alacsony töltöttségét az LCD kijelző villogása jelzi. Cserélje ki mindkét elemet új, AAA.LR03 (alkáli) méretű elemre.
- A mellékelt elemek a rendszer kezdeti használatára szolgálnak. Az egység gyártási dátumától függően előfordulhat, hogy az elemek csak rövid ideig használhatók.

■ Megjegyzések a távirányítóval kapcsolatban

- Ne tegye ki a távirányítót közvetlen napfénynek.
- A jeladón vagy a jelfogón lévő por csökkenti az érzékenységet. Törölje le a port puha ruhával.
- A jelkommunikáció megszakadhat, ha elektronikus indítási típusú fluoreszkáló lámpa (például inverter típusú lámpa) található a helyiségben. Ebben az esetben lépjen kapcsolatba az üzlettel.
- Ha a távirányító jelei más készüléket is működtetnek, helyezze azt a készüléket más helyre, vagy lépjen kapcsolatba a szervizzel.

Előkészületek az üzemeltetés előtt



■ A megszakító bekapcsolása

- A tápellátás bekapcsolása után a beltéri egység szárnyai egyszer kinyílnak és bezárulnak a referenciahelyzet beállítására érdekében.

■ Az óra beállítása

1. Nyomja meg a gombot.



- "0:00" jelenik meg az LCD kijelzőn.
- A "MON" és "☉" villog.

2. Nyomja meg a gombot a hét aktuális napjának kiválasztásához.

3. Nyomja meg a gombot.



- A "☉" villog.

4. Nyomja meg a gombot az óra pontos idejének beállításához.

- A ▲ vagy a ▼ gomb lenyomva tartásával gyorsan növelhetők vagy csökkenthetők az idő kijelzési értékek.

5. Nyomja meg a gombot.

- A gombok megnyomásakor irányítsa a távirányítót a beltéri egységre.



- A "n" villog.

MEGJEGYZÉS

■ Megjegyzés az óra beállításával kapcsolatban

- Ha a beltéri egység belső órája nem a megfelelő időre van állítva, a BEKAPCSOLÁSI IDŐZÍTŐ, a KIKAPCSOLÁSI IDŐZÍTŐ és a HETI IDŐZÍTŐ nem működik pontosan.



AUTO · SZÁRÍTÁS · HŰTÉS · FŰTÉS · VENTILÁTOR üzemmód

Az egység a kiválasztott üzemmódban működik.
A következő bekapcsoláskor az egység ugyanazon üzemmódban marad.

■ Az üzemelés indítása

1. Nyomja meg a **Mode** gombot, és válasszon üzemmódot.

- A gomb minden egyes megnyomásával a sorrendben következő üzemmódra léphet.

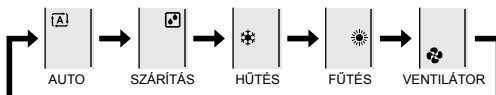

2. Nyomja meg a **On/Off** gombot.

- **"ON"** jelenik meg az LCD kijelzőn.
- A MŰKÖDÉS jelzőfénye zölden kezd villogítani.

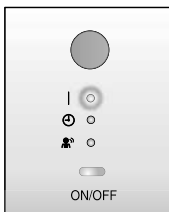

Kijelző

■ A készülék leállítás

Nyomja újra meg az **On/Off** gombot.

- A **"ON"** szimbólum eltűnik az LCD kijelzőről.
- A MŰKÖDÉS jelzőfénye kialszik.

MEGJEGYZÉS

MÓD	Megjegyzések az üzemmódokkal kapcsolatban
FŰTÉS	<ul style="list-style-type: none"> • Mivel az egység a helyiség felmelegítéséhez a kültéri levegő hőjét a beltérbe vezeti, a fűtési teljesítmény alacsony külső hőmérséklet esetén kisebb lesz. Ha a fűtés hatékonysága elégtelen, ajánlott másik fűtőkészüléket használni az egységgel együtt. • A hőszivattyúrendszer a helyiség felmelegítéséhez meleg levegőt keringet a helyiség minden részében. • A FŰTÉS üzemmód elindítása után szükség van egy kis időre ahhoz, hogy a helyiség felmelegedjen. • FŰTÉS üzemmódban jég képződhet a kültéri egységen és ez csökkentheti a fűtési teljesítményt. Ebben az esetben a rendszer jégmentesítési üzemmódba vált, hogy eltávolítsa a jeget. • A jégmentesítési üzemmód során nem áramlik ki meleg levegő a beltéri egységből.
HŰTÉS	<ul style="list-style-type: none"> • Az egység úgy hűti le a helyiséget, hogy a hőt a helyiségen kívülre vezeti. Ezért az egység hűtési teljesítménye csökkenhet, ha a kültéri hőmérséklet magas.
SZÁRÍTÁS	<ul style="list-style-type: none"> • A rendszer ekkor a helyiség nedvességmentesítésére törekszik, ugyanakkor a lehetséges mértékben fenntartja a hőmérsékletet. Automatikusan vezérli a hőmérsékletet és a légfúvás sebességét, ezért ezek manuális beállítása nem lehetséges.
AUTO	<ul style="list-style-type: none"> • Az AUTO üzemmódban a rendszer kiválaszt egy megfelelő, a helyiségen belüli, illetve a külső hőmérsékleten alapuló üzemmódot (HŰTÉS vagy FŰTÉS), és üzemelni kezd. • A rendszer bizonyos időközönként újra kiválasztja, hogy milyen beállítást alkalmazzon, így tartja a helyiség hőmérsékletét a felhasználó által megadott szinten.
VENTILÁTOR	<ul style="list-style-type: none"> • Ez az üzemmód csak a ventilátorra vonatkozik.



AUTO · SZÁRÍTÁS · HŰTÉS · FŰTÉS · VENTILÁTOR üzemmód

■ A hőmérséklet-beállítás módosítása



Nyomja meg a  gombot.

- Az LCD kijelzőn megjelenő elemek változnak a gombok valamelyikének megnyomásakor.

HŰTÉS üzemmód	FŰTÉS üzemmód	AUTO üzemmód	SZÁRÍTÁS vagy VENTILÁTOR üzemmód
18~32°C	10~30°C	18~30°C	A hőmérséklet-beállítás nem módosítható.
Nyomja meg a ▲ gombot a hőmérséklet növeléséhez, a ▼ gombot pedig a csökkentéséhez.			

■ Üzemelési feltételek

■ Javasolt hőmérséklet-beállítás

- Hűtés esetén: 26~28°C
- Fűtés esetén: 20~24°C

■ Energiatakarékosági tippek

- Ügyeljen arra, hogy ne hűtse (vagy fűtse) túl a helyiséget. Az energiatakarékoság érdekében a hőmérséklet-beállítást tartsa mérsékelt szinten.
- Az ablakokat takarja el redőnyvel vagy függönnyel. Ha nem engedi be a napfényt és a kinti levegőt, azzal növelheti a hűtés (vagy a fűtés) hatékonyságát.
- Az eltömődött légszűrők rontják a működési hatékonyságot, és energiaparazlással járnak. A szűrőket körülbelül 2 hetente tisztítsa meg.

■ Megjegyzések a működési feltételekkel kapcsolatban

- Az egység mindig fogyaszt egy kevés áramot akkor is, amikor nem működik.
- Ha hosszú időn keresztül nem fogja használni az egységet, például tavasszal vagy nyáron, akkor kapcsolja ki a megszakítót.
- Az egységet csak az alábbi feltételek fennállása esetén használja.

MÓD	Üzemelési feltételek	Ha a készüléket a megadott értékektől eltérő feltételek esetén továbbra is működteti
HŰTÉS	Külső hőmérséklet: -10~46°C Beltéri hőmérséklet: 18~32°C Beltéri páratartalom: legfeljebb 80%	<ul style="list-style-type: none"> • Előfordulhat, hogy egy biztonsági eszköz leállítja a működést. • Páraleszapódás és csöpögés jelentkezhet a beltéri egységen.
FŰTÉS	Külső hőmérséklet: -25~24°C (Relatív páratartalom=55,4%) Beltéri hőmérséklet: 10~30°C	<ul style="list-style-type: none"> • Előfordulhat, hogy egy biztonsági eszköz leállítja a működést.
SZÁRÍTÁS	Külső hőmérséklet: -10~46°C Beltéri hőmérséklet: 18~32°C Beltéri páratartalom: legfeljebb 80%	<ul style="list-style-type: none"> • Előfordulhat, hogy egy biztonsági eszköz leállítja a működést. • Páraleszapódás és csöpögés jelentkezhet a beltéri egységen.

- Az ezen hőmérsékleti és páratartományon kívüli működtetés esetén előfordulhat, hogy egy biztonsági eszköz leállítja a rendszert.



A levegőfúvás irányának és sebességének módosítása

A légáramlás iránya a kényelem fokozása érdekében módosítható.

■ Az automatikus légterelés elindítása

Felső és alsó levegőáramlás iránya

Nyomja meg a  gombot.

- "" jelenik meg az LCD kijelzőn.
- A szárnyak (vízszintes lapok) megkezdik a légterelést.

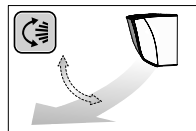

Jobbra és balra irányuló légfúvás



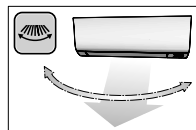

Nyomja meg a  gombot.

- "" jelenik meg az LCD kijelzőn.
- A terelőlapok (függőleges lapok) megkezdik a légterelést.



3D légfúvás

Nyomja meg a  és a  gombot.

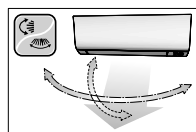

- "" és "" jelenik meg az LCD kijelzőn.
 - A szárnyak és a terelőlapok egymást felváltva mozognak.
 - A 3D légfúvás leállításához nyomja meg újra a  vagy  gombot.
- Ekkor a szárnyak és a terelőlapok mozgása leáll.



■ Szárnyak vagy terelőlapok beállítása a kívánt helyzetbe

- Ez a funkció akkor működik, ha a szárnyak vagy lapok automatikus légterelési módban vannak.

Nyomja meg a  és  gombot, amikor a szárnyak vagy terelőlapok elérték a kívánt pozíciót.

- 3D légfúvás esetén a szárnyak és a terelőlapok egymást felváltva mozognak.
- A "" vagy "" szimbólum eltűnik az LCD kijelzőről.





A levegőfúvás irányának és sebességének módosítása

■ A légfúvás sebességének módosítása



Nyomja meg a gombot.

- A  gomb minden egyes megnyomásával növeli a légfúvás sebességét.

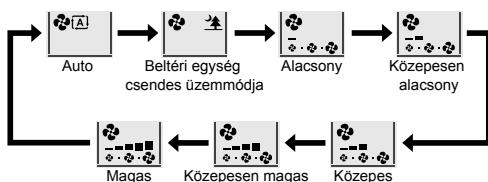

- Ha a légáramlás beállítása "🌳", akkor a beltéri egység csendes üzemmódba vált, és az egység működése halkabb lesz.
- A beltéri egység csendes üzemmódjában a légfúvás sebessége alacsony.
- Ha a hőmérséklet nem éri el a kívánt mértéket, módosítson a légfúvás sebességén.
- SZÁRÍTÁS üzemmódban a légfúvás sebessége nem módosítható.

Ha a hőmérséklet eléri a kívánt értéket:

- HŰTÉS/AUTO üzemmódban a ventilátor működése leáll.
- FŰTÉS üzemmódban a ventilátor közepesen alacsony sebességen kezd üzemelni.
- FŰTÉS üzemmódban a hideg légáramlat létrejöttének megelőzése érdekében a légáramlás sebessége csökken. Amikor a légáram hőmérséklete megnő, a működés a kívánt légáramlási sebességgel folytatódik.

MEGJEGYZÉS

Megjegyzések a levegőáramlás irányának beállításával kapcsolatban

- A szárny mozgathatósági tartománya az üzemmódtól függően változik.
- A szárny megáll a felső helyzetben, amikor a légfúvás sebessége alacsonyra módosul a felfelé vagy lefelé irányuló legyezés közben.

Megjegyzések a levegőáramlás irányának beállításával kapcsolatban

- A 3/D légfúvás a hideg levegőt, amely hajlamos összegyűlni a helyiségek alján, és a meleg levegőt, amely a plafon környékén gyűlik össze, a teljes helyiségben áramoltatja, így megelőzi a hideg és meleg területek kialakulását.

Megjegyzések a légfúvás sebességének beállításával kapcsolatban

- Ha a légfúvás sebessége alacsonyabb, a hűtő (fűtő) hatás is kisebb.

A szárny mozgási tartománya

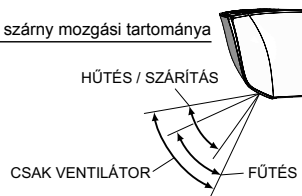

VIGYÁZAT

- A szárnyak és tereőlapok szögét mindig a távirányítóval módosítsa. Ha kézi erővel próbálja a szárnyakat vagy tereőlapokat légtelérés közben új helyzetbe kényszeríteni, azzal tönkretelheti a működtető mechanikát.
- A tereőlapok szögét mindig a távirányítóval módosítsa. A levegőkimenet belsejében a ventilátor nagyon gyorsan forog.



KÉNYELMI LÉGFÚVÁS/ INTELLIGENS SZEM üzemmód

■ KÉNYELMI LÉGFÚVÁS üzemmód

A légfűvás HŰTÉS üzemmódban felfelé, FŰTÉS üzemmódban pedig lefelé irányul, így a kialakuló légáramlás nem érintkezik közvetlenül az emberekkel.

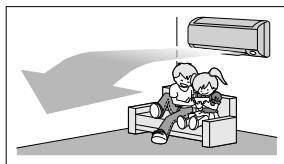

HŰTÉS üzemmód

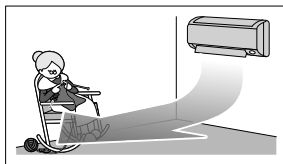

FŰTÉS üzemmód

■ INTELLIGENS SZEM üzemmód

Az "INTELLIGENS SZEM" egy infravörös érzékelő, amely észleli az emberek mozgását. Ha több mint 20 percig senki sem tartózkodik a helyiségben, a rendszer automatikusan energiatakarékos működésre vált.

Az INTELLIGENS SZEM érzékelőjének működése az alábbi helyzetekben.

■ Az érzékelő személyt észlel az 1. területen.

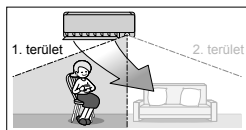

■ Az érzékelő mindkét területen észlel személyt.

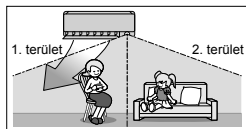

Az INTELLIGENS SZEM üzemmódot érdemes a KÉNYELMI LÉGFÚVÁS üzemmóddal együtt használni.

■ Az érzékelő személyt észlel a 2. területen.

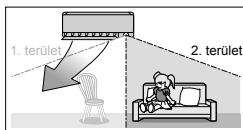

■ Az érzékelő egyik területen sem észlel személyt.

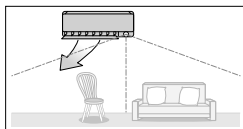

Az egység 20 perc elteltével energiatakarékos üzemmódba vált.

*A légáramlás iránya eltérhet az ábrázolttól az adott területen tartózkodó emberek mozgásától és tevékenységétől függően.

Az INTELLIGENS SZEM üzemmóddal energia takarítható meg

■ Energiatakarékos üzemmód

- Ha több mint 20 percig senki sem tartózkodik a helyiségben, akkor a rendszer energiatakarékos üzemmódra vált.
- Ebben az üzemmódban a beállított hőmérséklet FŰTÉS üzemmódban -2°C -kal, HŰTÉS és SZÁRÍTÁS üzemmódban pedig $+2^{\circ}\text{C}$ -kal módosul.
- Ha a helyiség hőmérséklete meghaladja a 30°C -ot, az üzemmód a beállított hőmérsékletet HŰTÉS és SZÁRÍTÁS üzemmódban $+1^{\circ}\text{C}$ -kal módosítja.
- Ez az üzemmód enyhe mértékben csökkenti a légfűvás sebességét VENTILÁTOR üzemmódban.

■ A KÉNYELMI LÉGFÚVÁS és az INTELLIGENS SZEM üzemmód együttes használata

Az egység úgy is működtethető, hogy mind a KÉNYELMI LÉGFÚVÁS, mind az INTELLIGENS SZEM üzemmód be van kapcsolva.



KÉNYELMI LÉGFÚVÁS/ INTELLIGENS SZEM üzemmód

■ Az üzemelés indítása



Nyomja meg a  gombot, és válassza ki a kívánt üzemmódot.

- A  gomb minden egyes megnyomásával egy másik beállítási lehetőség jelenik meg az LCD kijelzőn.
- Az INTELLIGENS SZEM jelzőfénye zölden kezd villogítani.



Kijelző

- Ha a következő ikonok közül a  ikont választja, akkor az egységet a KÉNYELMI LÉGFÚVÁS és az INTELLIGENS SZEM üzemmódot egyszerre indítja el.

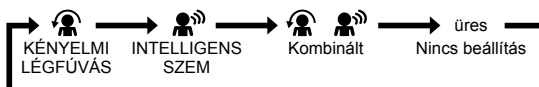



- Amennyiben a szárnyak (vízszintes lapok) légtelést végeznek, ez a művelet leállítja a mozgásukat.
- A jelzőfény mindaddig világít, amíg a rendszer emberi mozgást észlel.

■ Az üzemelés leállítása

Nyomja meg a  gombot, és válassza az "üres" lehetőséget az LCD kijelzőn.

- Az INTELLIGENS SZEM jelzőfénye kialszik.

Kijelző	Üzemmód	Magyarázat
	KÉNYELMI LÉGFÚVÁS	A szárnyak hűtés közben felfelé, fűtés közben pedig lefelé irányítják a légáramlást. ►16. oldal
	INTELLIGENS SZEM	Az érzékelők észlelik az emberi mozgást az érzékelési területeken, és a terelőlapok oda irányítják a légáramlást, ahol éppen senki nem tartózkodik. Ha senki nem tartózkodik az érzékelési területeken, az egység energiatakarékos üzemmódba lép. ►16. oldal
	KÉNYELMI LÉGFÚVÁS és INTELLIGENS SZEM	Az egység a KÉNYELMI LÉGFÚVÁS és az INTELLIGENS SZEM üzemmódot egyszerre indítja el. ►16. oldal
Üres	Nincs funkció	-



KÉNYELMI LÉGFÚVÁS/ INTELLIGENS SZEM üzemmód

MEGJEGYZÉS

■ Megjegyzések a KÉNYELMI LÉGFÚVÁS üzemmóddal kapcsolatban

- A szárnyak helyzete változik, hogy a légáramlat ne érje közvetlenül a helyiségben tartózkodókat.
- Az ERŐTELJES és a KÉNYELMI LÉGFÚVÁS üzemmód nem használható egyszerre. Az a funkció élvez elsőbbséget, amelyiknek a gombját utoljára nyomták meg.
- A légfúvás sebességének beállítása AUTO lesz. Ha kiválasztja a felfelé vagy lefelé irányuló légfúvást, akkor a rendszer kilép a KÉNYELMI LÉGFÚVÁS üzemmódból.

■ Megjegyzések az INTELLIGENS SZEM üzemmóddal kapcsolatban

- Az alkalmazási tartományok a következők.

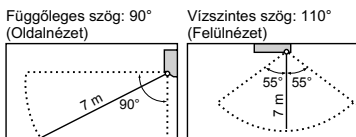

- Ha az egység INTELLIGENS SZEM üzemmódban van, a tereplapok úgy irányítják a balra vagy jobbra irányuló légfúvást, hogy az ne érje közvetlenül az INTELLIGENS SZEM érzékelési területein tartózkodókat. Ha a rendszer 20 percig nem észlel jelenlétet az 1. vagy a 2. területen, akkor az egység energiatakarékos működésre vált, és a hőmérséklet 2°C-kal módosul. Az egység akkor is energiatakarékos működésre válthat, ha ezeken a területeken emberek tartózkodnak. Ez az emberek által viselt ruházattól, és attól függ, hogy mozognak-e az érzékelési területeken.
- A tereplapok balra irányítják a légáramlást, ha mind az 1., mind pedig a 2. területen tartózkodnak személyek, vagy ha valaki közvetlenül az érzékelők előtt áll, mert ekkor mind a két oldal érzékeli a jelenlétét.
- Az érzékelő elhelyezkedése miatt a beltéri egység elülső oldalához közel tartózkodókat érheti az egységből kiáramló levegő. Ha az emberek a beltéri egység elülső oldalához közel, vagy mindkét érzékelési területen tartózkodnak, akkor érdemes a KÉNYELMI LÉGFÚVÁS és az INTELLIGENS SZEM üzemmódot együtt alkalmazni. Ha mindkettő aktív, akkor az egység nem irányítja a légfúvást az emberek felé.
- Az érzékelők nem feltétlenül észlelik a 7 m-nél távolabb mozgó objektumokat. (Tekintse meg az alkalmazási tartományt.)
- Az érzékelők érzékenysége a beltéri egység helyzetétől, az elhaladó sebességétől, a hőmérsékleti tartománytól stb. függően változik.
- Az érzékelő egyes esetekben háziállatokat, napfényt, lebegő függönyöket vagy tükrökben visszaverődő fényt is elhaladó objektumoknak érzékelhet.
- Az INTELLIGENS SZEM üzemmód ERŐTELJES üzemmódban nem kapcsolható be.
- Az ÉJSZAKAI BEÁLLÍTÁS üzemmód **▶23. oldal** ERŐTELJES üzemmódban nem kapcsolható be.

■ Megjegyzések a KÉNYELMI LÉGFÚVÁS és az INTELLIGENS SZEM együttes használatával kapcsolatban

- A légfúvás sebességének beállítása AUTO lesz. Ha kiválasztja a felfelé vagy lefelé irányuló légfúvást, akkor a rendszer kilép a KÉNYELMI LÉGFÚVÁS üzemmódból. Az a funkció élvez elsőbbséget, amelyiknek a gombját utoljára nyomták meg.
- A szárnyak a légfúvást (HÜTÉS üzemmódban) felfelé vagy (FŰTÉS üzemmódban) lefelé irányítják, és az INTELLIGENS SZEM érzékelői nyomon követik az emberek mozgását. Amikor az érzékelők embereket észlelnek, a tereplapok úgy irányítják a légfúvást, hogy az ne érje őket közvetlenül. Ha a rendszer nem észlel embereket, az egység 20 perc elteltével energiatakarékos üzemmódba vált.

⚠ VIGYÁZAT

- Ne helyezzen nagy méretű tárgyakat az érzékelő közelébe. A fűtőegységeket és párasítókat is tartsa az érzékelő hatókörén kívül. Az érzékelő olyan objektumokat is észlelhet, amelyeket nem szükséges észlelnie.
- Ne üsse meg vagy ne lökje meg erősen az INTELLIGENS SZEM érzékelőjét. Ez az érzékelő károsodásához és meghibásodásához vezethet.



ERŐTELJES üzemmód



Az ERŐTELJES üzemmód minden üzemmódban gyorsan a legmagasabbra növeli a hűtés (fűtés) hatékonyságát. A berendezést a legmagasabb teljesítményen üzemelteti.

■ Az ERŐTELJES üzemmód indítása

Működés közben nyomja meg a  **Powerful** gombot.

- Az ERŐTELJES üzemmód 20 perc elteltével leáll. Ilyenkor a rendszer automatikusan az ERŐTELJES üzemmód előtt használt beállításokkal üzemel tovább.
-  jelenik meg az LCD kijelzőn.

■ Az ERŐTELJES üzemmód leállítása

Nyomja újra meg a(z)  **Powerful** gombot.

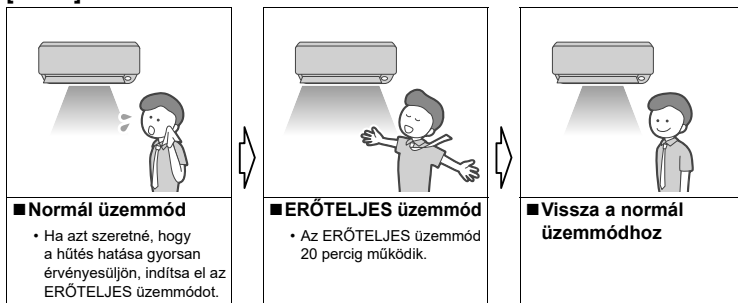

- A  szimbólum eltűnik az LCD kijelzőről.

[Példa]



MEGJEGYZÉS

■ Megjegyzések az ERŐTELJES üzemmóddal kapcsolatban

- Az ERŐTELJES üzemmód használatakor egyes funkciók nem érhetők el.
- Az ERŐTELJES üzemmód nem használható egy időben az ECONO, a KÉNYELMI LÉGŰVÁS és a KÜLTÉRI EGYSÉG CSENDES ÜZEMMÓDJA üzemmóddal.
Az a funkció élvez elsőbbséget, amelyiknek a gombját utoljára nyomták meg.
- Az ERŐTELJES üzemmód csak akkor választható, ha a készülék üzemel. Az  megnyomása törli a beállításokat, és a  szimbólum eltűnik az LCD kijelzőről.
- Az ERŐTELJES üzemmód nem növeli az egység teljesítményét, ha az már az elérhető legnagyobb teljesítményen üzemel.
- **HŰTÉS és FŰTÉS üzemmódban**
A hűtő (fűtő) hatás legnagyobbára növelése érdekében a kültéri egység teljesítménye növekszik, és a légfűvás sebessége a legnagyobb beállításra áll.
A hőmérsékleti és légáramlási beállítások nem módosíthatók.
- **SZÁRÍTÁS üzemmódban**
A hőmérsékleti beállítás 2,5°C-kal csökken, és a légfűvás sebessége enyhén nő.
- **VENTILÁTOR üzemmódban**
A légfűvás sebessége a legnagyobb beállításra áll.
- **AUTO üzemmódban**
A hűtő (fűtő) hatás legnagyobbára növelése érdekében a kültéri egység teljesítménye növekszik, és a légfűvás sebessége a legnagyobb beállításra áll.



ECONO/KÜLTÉRI EGYSÉG CSENDES üzemmódja

■ ECONO üzemmód

Az ECONO üzemmód egy olyan funkció, amely hatékony működést tesz lehetővé a maximális áramfelvétel korlátozásával.

A funkció azokban az esetekben hasznos, ha ügyelni kell arra, hogy a készülék ne csapja le a biztosítékot, ha más készülékekkel egy időben üzemel.

[Példa]

Normál üzemmód



- Amennyiben az egységet más nagy energiafelvételű készülékekkel egy időben használja, az egység lecsaphatja a biztosítékot, ha maximális teljesítményen üzemel.

ECONO üzemmód



- Az ECONO üzemmód alkalmazása korlátozza az egység maximális áramfelvételét. A biztosítékot nagy valószínűséggel az sem fogja lecsapni, ha az egységet más készülékekkel egy időben használja.

Folyóáram- és teljesítményfelvétel

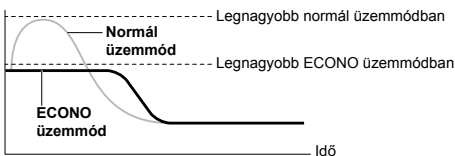

Az indítástól a beállított hőmérséklet eléréséig

- A diagram kizárólag szemléltetési célokat szolgál. Az egység maximális folyóáram- és teljesítményfelvétele ECONO üzemmódban a csatlakoztatott kültéri egységtől függően változik.

■ KÜLTÉRI EGYSÉG CSENDES üzemmódja

A KÜLTÉRI EGYSÉG CSENDES ÜZEMMÓDJA a kültéri egység frekvenciájának és ventilátorsebességének módosításával csökkenti annak zajszintjét. Ez a funkció éjszaka bizonyulhat hasznosnak.

[Példa] A KÜLTÉRI EGYSÉG CSENDES ÜZEMMÓDJA üzemmód használata éjjel.

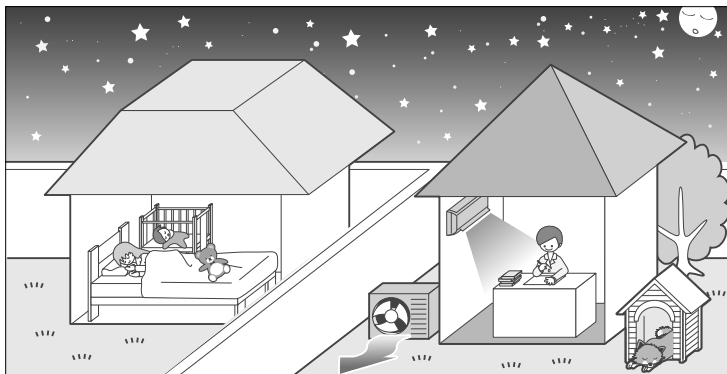

- A kültéri egység zajszintje csökken. Ez a funkció akkor hasznos, amikor a zaj szempontjából tekintettel kell lenni a szomszédokra.



ECONO/KÜLTÉRI EGYSÉG CSENDES üzemmódja

■ Az üzemelés indítása



Nyomja meg a ^{Econo/Quiet}  gombot, és válassza ki a kívánt üzemmódot.

- A ^{Econo/Quiet}  gomb minden egyes megnyomásával egy másik beállítási lehetőség jelenik meg az LCD kijelzőn.



■ Az üzemelés leállítása

Nyomja meg a ^{Econo/Quiet}  gombot, és válassza az "üres" lehetőséget az LCD kijelzőn.

MEGJEGYZÉS

■ Megjegyzések az ECONO üzemmóddal kapcsolatban

- Az ECONO üzemmód csak akkor választható, ha a készülék üzemel. Az ^{ON/OFF}  megnyomása törli a beállításokat, és a "∞" szimbólum eltűnik az LCD kijelzőről.
- Az ECONO üzemmód egy olyan funkció, amely hatékony működést tesz lehetővé a kültéri egység maximális áramfelvételének korlátozásával (üzemi frekvencia).
- Az ECONO üzemmód az AUTO, HŰTÉS, SZÁRÍTÁS és FŰTÉS üzemmódban használható.
- Az ERŐTELJES és az ECONO üzemmód nem használható egy időben. Az a funkció élvez elsőbbséget, amelyiknek a gombját utoljára nyomták meg.
- Amennyiben az áramfelvétel szintje már eleve alacsony, az ECONO üzemmód nem csökkenti azt.

■ Megjegyzések a KÜLTÉRI EGYSÉG CSENDES ÜZEMMÓDJA üzemmóddal kapcsolatban

- A funkció a HŰTÉS, FŰTÉS és AUTO üzemmódban érhető el. VENTILÁTOR és SZÁRÍTÁS üzemmódban nem érhető el.
- Az ERŐTELJES üzemmód és a KÜLTÉRI EGYSÉG CSENDES ÜZEMMÓDJA nem használható egy időben. Az a funkció élvez elsőbbséget, amelyiknek a gombját utoljára nyomták meg.
- Ha a működést a távirányító használatával vagy a beltéri egység BE/KI kapcsolójával leállítja a KÜLTÉRI EGYSÉG CSENDES üzemmódja során, a "∞" szimbólum továbbra is látható marad a távirányító kijelzőjén.
- A KÜLTÉRI EGYSÉG CSENDES ÜZEMMÓDJA nem csökkenti a frekvenciát és a ventilátor sebességét, amennyiben ezek már elégségesen alacsonyan vannak.



FLASH STREAMER LÉGTISZTÍTÓ és TŰZHELY LOGIKA üzemmód

FLASH STREAMER LÉGTISZTÍTÓ üzemmód

A titánium-apatit szagtalanító és a levegőellátó szűrő abszorpciós teljesítménye, valamint a pamatos kisülésből felszabaduló energia csökkenti a rossz szagokat mennyiségét, miközben megtisztítja a levegőt.

Mi az a pamatos kisülés?

- Magas oxidáló erejű, nagy sebességű elektront hoz létre az egységben a szagok és az ártalmas gázok megszüntetésére. (Teljesen biztonságos, mert a nagy sebességű elektronok az egység belsejében jönnek létre és tűnnek el.)
- A pamatos kisülés közben süstörgő hang hallható, de ez nem jelent hibás működést.

MEGJEGYZÉS

■ FLASH STREAMER LÉGTISZTÍTÓ üzemmód

- A pamatos kisülés energiája és a titánium-apatit szagtalanító szűrő megtisztítja a szoba levegőjét.
- Ha az üzemeltetés közben a légáramlat gyengül, a pamatos kisülés átmenetileg leállhat annak érdekében, hogy megelőzze a levegőkimenetből jövő enyhe ózonszag kialakulását.

FORRÓLEVEGŐS TŰZHELY LOGIKA – csak fűtés üzemmódban

A tűzhely logika elősegíti a külső hőforrásból, például kandallóból származó hő egyenletes elosztását a szobában.

Hogyan működik?

Ha szoba hőmérséklete eléri a felhasználó által megadott értéket, a TŰZHELY LOGIKA üzemmód automatikusan elindul. Az egység a ventilátor segítségével elosztja a külső forrásból származó meleg levegőt a szobában.

A ventilátor sebessége és az elosztás mértéke a felhasználó által megadott érték és a szoba tényleges hőmérséklete közötti különbségtől függ (a két érték közötti nagy különbség esetén a levegőelosztás erőteljesebb lesz).

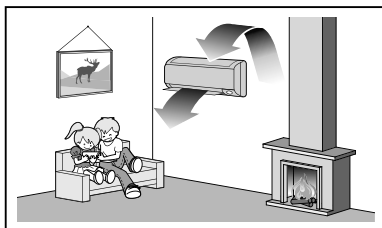

■ Az üzemelés indítása

- Fűtés üzemmódban

Nyomja meg a gombot, és válassza ki a kívánt üzemmódot.

- A gomb minden megnyomásakor más szimbólum jelenik meg a távirányító kijelzőjén.

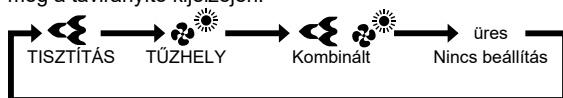

- Auto / Hűtés / Ventilátor / Szárítás üzemmódban

Nyomja meg a gombot

- "" jelenik meg

■ Az üzemelés leállítása

Nyomja meg a gombot, és válassza az "üres" lehetőséget az LCD kijelzőn.





KIKAPCSOLÁSI IDŐZÍTŐ üzemmód



Az időzítő funkciók az egység automatikus, éjszakai vagy reggeli be- vagy kikapcsolásához használhatók. A KIKAPCSOLÁSI IDŐZÍTŐ és a BEKAPCSOLÁSI IDŐZÍTŐT együtt is használhatja.

■ A KIKAPCSOLÁSI IDŐZÍTŐ használata

- Ellenőrizze, hogy az óra pontosan jár-e. Amennyiben nem, állítsa be a pontos időt. ►11. oldal

1. Nyomja meg a gombot.



- "0:00" jelenik meg az LCD kijelzőn.
- A "OFF" villog.

- A "☉" szimbólum és a hét napja eltűnik az LCD kijelzőről.

2. A gomb használatával adja meg a kívánt időbeállítást.

- A gombok minden egyes megnyomásával 10 perccel növeli vagy csökkenti az időbeállítást. A gombok lenyomva tartásával gyorsabban módosíthatja az időbeállítást.

3. Nyomja újra meg a(z) gombot.

- Az LCD kijelzőn megjelenik az "OFF" felirat és az időbeállítás.
- Az IDŐZÍTŐ jelzőfénye sárgán kezd villogítani. ►5. oldal



Kijelző

■ A KIKAPCSOLÁSI IDŐZÍTŐ törlése

Nyomja meg a gombot.

- Az "OFF" felirat és az időbeállítás eltűnik az LCD kijelzőről.
- A "☉" szimbólum és a hét napja megjelenik az LCD kijelzőn.
- Az IDŐZÍTŐ jelzőfénye kialszik.

MEGJEGYZÉS

■ Megjegyzések az IDŐZÍTŐ használatával kapcsolatban

- Ha az IDŐZÍTŐ be van állítva, a pontos idő nem látható a kijelzőn.
- A BEKAPCSOLÁSI/KIKAPCSOLÁSI IDŐZÍTŐ beállításakor az időbeállítás a memóriában menti a rendszert. A távirányító elemeinek cseréjekor a memória törlődik.
- Amikor a készüléket a BEKAPCSOLÁSI/KIKAPCSOLÁSI IDŐZÍTŐ használatával működteti, a működés tényleges időtartama eltérhet a felhasználó által megadott értéktől. (Legfeljebb körülbelül 10 perc)

■ ÉJSZAKAI BEÁLLÍTÁS üzemmód

- Ha a KIKAPCSOLÁSI IDŐZÍTŐ be van állítva, az egység automatikusan módosítja a hőmérséklet-beállítást (HÜTÉS üzemben 0,5°C-kal felfelé, FÜTÉS üzemben 2,0°C-kal lefelé), így elejét veszi, hogy a túlzott hűtés (fűtés) megzavarja az éjszakai nyugalmat.



BEKAPCSOLÁSI IDŐZÍTŐ üzemmód



■ A BEKAPCSOLÁSI IDŐZÍTŐ használata

- Ellenőrizze, hogy az óra pontosan jár-e. Amennyiben nem, állítsa be a pontos időt. ►11. oldal

1. Nyomja meg a gombot.



- "6:00" jelenik meg az LCD kijelzőn.
- A "ON" villog.

- A "⊕" szimbólum és a hét napja eltűnik az LCD kijelzőről.

2. A gomb használatával adja meg a kívánt időbeállítást.

- A gombok minden egyes megnyomásával 10 perccel növeli vagy csökkenti az időbeállítást. A gombok lenyomva tartásával gyorsabban módosíthatja a beállítást.

3. Nyomja újra meg a(z) gombot.

- Az LCD kijelzőn megjelenik az "ON" felirat és az időbeállítás.
- Az IDŐZÍTŐ jelzőfénye sárgán kezd villogítani. ►5. oldal



Kijelző

■ A BEKAPCSOLÁSI IDŐZÍTŐ törlése

Nyomja meg a gombot.

- Az "ON" felirat és az időbeállítás eltűnik az LCD kijelzőről.
- A "⊕" szimbólum és a hét napja megjelenik az LCD kijelzőn.
- Az IDŐZÍTŐ jelzőfénye kialszik.

■ A BEKAPCSOLÁSI IDŐZÍTŐ és a KIKAPCSOLÁSI IDŐZÍTŐ együttes használata

- Az alábbiakban egy példabeállítás látható a 2 időzítő együttes használatára.

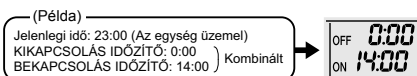

MEGJEGYZÉS

■ A következő esetekben állítsa be újra az időzítőt.

- Ha a megszakító kikapcsolt.
- Áramkimaradás után.
- A távirányító elemeinek cseréjét követően.



HETI IDŐZÍTŐ üzemmód

Akár 4 időzítőbeállítás menthető a hét minden egyes napjára. A HETI IDŐZÍTŐ a család életstílusának megfelelő beállítása a készülék kényelmes használatát teszi lehetővé.

■ Használat a HETI IDŐZÍTŐ ezen eseteiben

Példa: Hétfőtől péntekig ugyanazok az időzítőbeállítások érvényesek, míg a hétvégére eltérő beállítások lépnek érvénybe.

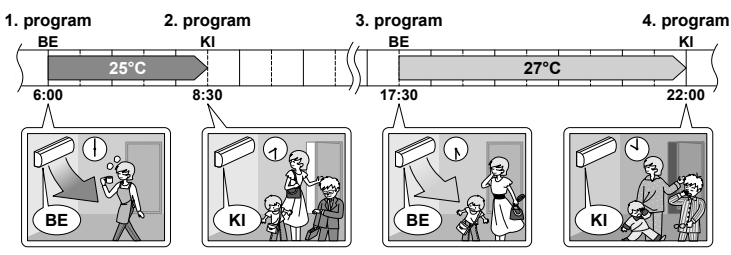
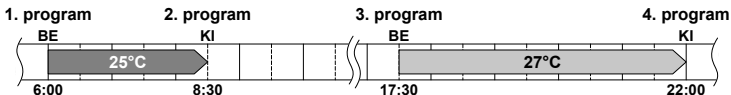
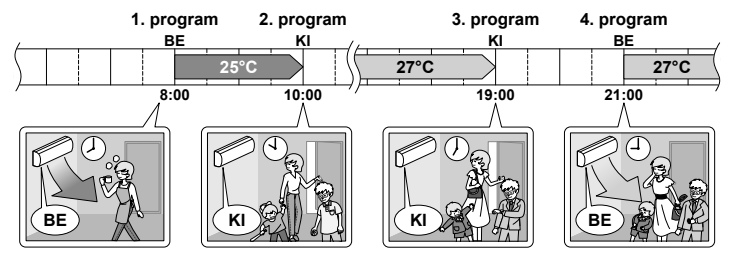
[Hétfő]	Programozzon be 1–4 időbeállítást. ▶26. oldal 
[Kedd] és [Péntek] között	A másolási üzemmód használatával programozza be a beállításokat keddtől péntekig, mivel ezekre a napokra ugyanazok a beállítások érvényesek, mint hétfőre. ▶28. oldal 
[Szombat]	Nincsenek időzítőbeállítások
[Vasárnap]	Programozzon be 1–4 időbeállítást. ▶26. oldal 

- Naponta akár 4 és hetente akár 28 beállítás programozható a HETI IDŐZÍTŐBEN. A másolási üzemmód megfelelő használatával a beállítások egyszerűen programozhatók.
- A BE-BE-BE-BE beállítások használatával például ütemezheti az üzemmódokat és beállíthatja a hőmérséklet-változásokat. A KI-KI-KI-KI beállítások használatával pedig csak a kikapcsolási időpontok programozhatók az egyes napokra. A beállításoknak köszönhetően automatikusan kikapcsol az egység, ha a felhasználó elfelejti kikapcsolni.



HETI IDŐZÍTŐ üzemmód

A HETI IDŐZÍTŐ használata

Beállítási mód

- Ellenőrizze, hogy a hét napja és az idő be van állítva. Amennyiben nem, állítsa be a hét napját és a pontos időt. **▶11. oldal**

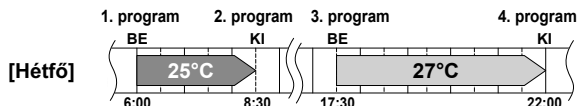

Beállítási képernyők

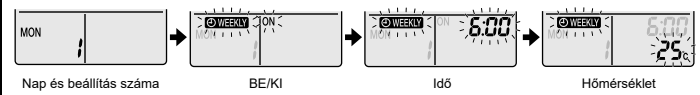

1. Nyomja meg a gombot.

- Megjelenik a hét aktuális napja és a beállítás száma.
- Naponként 1-4 beállítás programozható.

2. Nyomja meg a gombot a hét kívánt napja és a beállítások számának kiválasztásához.

- A gomb megnyomásával módosíthatja a beállítások számát és a hét napját.

3. Nyomja meg a gombot.

- A hét napját és a beállítások számát menti a rendszer.
- A **WEEKLY** és "ON" villog.

4. Nyomja meg a gombot a kívánt üzemmód kiválasztásához.

- A gomb megnyomásával válthat az "ON" és az "OFF" beállítás között.

A gomb minden egyes megnyomásával az alábbi elemek jelennek meg sorrendben egymás után az LCD kijelzőn.



- Amennyiben a beállítás már meg lett adva, az "üres" lehetőség kiválasztása törli azt.
- Ha az "üres" lehetőséget választja, folytassa a 9. lépéssel.
- Ha vissza kíván térni a hét napjának és a beállítások számának a megadásához, nyomja meg a gombot.

5. Nyomja meg a gombot.

- A BEKAPCSOLÁSI/KIKAPCSOLÁSI IDŐZÍTŐ érvénybe lép.
- A **WEEKLY** és az időpont villog.





HETI IDŐZÍTŐ üzemmód



6. Nyomja meg a gombot a kívánt időpont

kiválasztásához.

- Az idő 0:00 és 23:50 között állítható 10 perces időközökben.
- Ha vissza kíván térni a BEKAPCSOLÁSI/KIKAPCSOLÁSI IDŐZÍTŐ beállításához, nyomja meg a  gombot.
- A KIKAPCSOLÁSI IDŐZÍTŐ beállításakor folytassa a **9.** lépéssel.

7. Nyomja meg a gombot.

- A rendszer menti az időpont-beállítást.
- A "WEEKLY" és a hőmérséklet villog.

8. Nyomja meg a gombot a kívánt

hőmérséklet kiválasztásához.

- A hőmérséklet 10°C és 32°C között állítható be.
- HÜTÉS vagy AUTO: Az egység 18°C-on üzemel, még akkor is, ha 10–17°C közötti hőmérsékletet állított be.
- FŰTÉS vagy AUTO: Az egység 30°C-on üzemel, még akkor is, ha 31–32°C közötti hőmérsékletet állított be.
- Ha vissza kíván térni az időbeállításhoz, nyomja meg a  gombot.
- A beállított hőmérséklet csak akkor látható, ha az üzemmód be van kapcsolva.

9. Nyomja meg a gombot.

- A távirányítót irányítsa a beltéri egység felé, és figyelje a vétel jelző hangot és a MŰKÖDÉS jelzőfényének felvillanását.
- A rendszer menti a BEKAPCSOLÁSI IDŐZÍTŐ hőmérséklet-beállításait, illetve a KIKAPCSOLÁSI IDŐZÍTŐ időbeállításait.
- Megjelenik a következő beállítási képernyő.
- További beállítások megadásához ismételje meg az eljárást a **4.** lépéstől.
- Az IDŐZÍTŐ jelzőfénye sárgán kezd villogítani. **► 5. oldal**



Kijelző

10. Nyomja meg a gombot a beállítás befejezéséhez.

- "WEEKLY" jelenik meg az LCD kijelzőn, és a HETI IDŐZÍTŐ üzemmód bekapcsol.
- A már megadott beállítások egyszerűen másolhatók, és így a hét más napjaira is alkalmazhatók. Lásd a másolási üzemmódot. **► 28. oldal**

MEGJEGYZÉS

■ Megjegyzések a HETI IDŐZÍTŐ üzemmóddal kapcsolatban

- Ne felejtse el először beállítani az órát a távirányítón. **► 11. oldal**
- A HETI IDŐZÍTŐ használatával a hét napja, a BEKAPCSOLÁSI/KIKAPCSOLÁSI IDŐZÍTŐ üzemmód, az idő és a célhőmérséklet (ez csak a BEKAPCSOLÁSI IDŐZÍTŐ esetében) állítható be. A BEKAPCSOLÁSI IDŐZÍTŐ egyéb beállításai az üzemmódot közvetlenül megelőző beállításoktól függenek.
- A HETI IDŐZÍTŐ és a BEKAPCSOLÁSI/KIKAPCSOLÁSI IDŐZÍTŐ nem használhatók egy időben. A BEKAPCSOLÁSI/KIKAPCSOLÁSI IDŐZÍTŐ elsőbbséget élvez, ha a HETI IDŐZÍTŐ még aktív. A HETI IDŐZÍTŐ készenléti állapotba vált, és a "WEEKLY" eltűnik az LCD kijelzőről. Amint a BEKAPCSOLÁSI/KIKAPCSOLÁSI IDŐZÍTŐ lejár, a HETI IDŐZÍTŐ automatikusan aktiválódik.
- A megszakító leállítása, áramkimaradás és más hasonló események a beltéri egység belső órájának pontatlanságát okozhatják. Állítsa be újra az órát. **► 11. oldal**



HETI IDŐZÍTŐ üzemmód



Másolási üzemmód

• A már megadott beállítások a hét egy másik napjára másolhatók. A hét kiválasztott napjának minden beállítását másolja a rendszer.

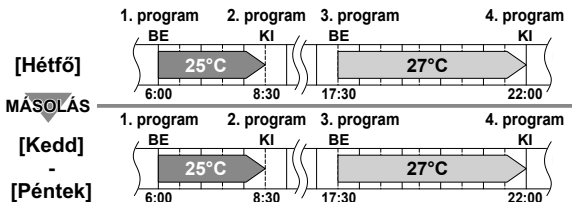

Beállítási képernyők

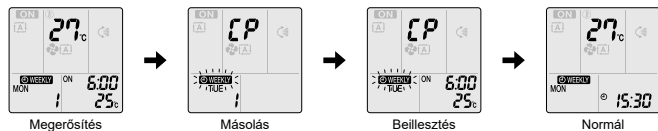

1. Nyomja meg a gombot.

2. Nyomja meg a gombot a hét másolni kívánt napjának megerősítéséhez.

3. Nyomja meg a gombot.

• A hét kiválasztott napjának minden beállítását másolja a rendszer.

4. Nyomja meg a gombot a hét célnapjának kiválasztásához.

5. Nyomja meg a gombot.

- A távirányítót irányítsa a beltéri egység felé, és figyelje a vételt jelző hangot és a MŰKÖDÉS jelzőfényének felvillanását.
- A beállítást a hét kiválasztott napjára másolja a rendszer. A hét kiválasztott napjának minden beállítását másolja a rendszer.
- A beállítások további napokra másolásához ismételje a 4. és 5. lépést.
- Az IDŐZÍTŐ jelzőfénye sárgán kezd villogni.

6. Nyomja meg a gombot a beállítás befejezéséhez.

• jelenik meg az LCD kijelzőn, és a HETI IDŐZÍTŐ üzemmód bekapcsol.

MEGJEGYZÉS

■ Megjegyzés a másolási üzemmóddal kapcsolatban

• Másolási üzemmódban a forrásnap összes beállítását másolja a rendszer.

Ha módosítani kívánja a hét egy adott napjának beállításait a heti beállítások másolását követően, nyomja meg a gombot, és módosítsa a beállításokat a beállítási mód rész lépéseivel. 26. oldal



HETI IDŐZÍTŐ üzemmód



■ A beállítások megerősítése

- Lehetőség van a beállítások megerősítésére.

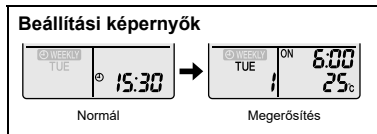

1. Nyomja meg a gombot.

- Megjelenik a hét aktuális napja és a beállítás száma.

2. Nyomja meg a gombot a hét napja és a megerősíteni kívánt beállítás számának kiválasztásához.

- A gomb megnyomásával jelenítheti meg a beállítás részleteit.
- A megerősített beállítások módosításához válassza ki a beállítás számát, és nyomja meg a gombot.
Az üzemmód a beállítási módra vált. Lépjen a beállítási mód **2.** lépésére. ▶26. oldal

3. Nyomja meg a gombot a megerősítési módból való kilépéshez.

■ A HETI IDŐZÍTŐ üzemmód kikapcsolása

Nyomja meg a gombot, miközben a "WEEKLY" látható az LCD kijelzőn.

- A "WEEKLY" eltűnik az LCD kijelzőről.
- Az IDŐZÍTŐ jelzőfénye kialszik.
- A HETI IDŐZÍTŐ üzemmód újbóli bekapcsolásához nyomja meg ismét a gombot.
- Ha a gombbal kikapcsolt beállításokat ismét bekapcsolja, a rendszer az utolsó beállítási módot használja.

! VIGYÁZAT

- Ha nem látható az összes beállítás, kapcsolja ki egyszer a HETI IDŐZÍTŐ üzemmódot. Ezután nyomja meg ismét a gombot a HETI IDŐZÍTŐ üzemmód újbóli bekapcsolásához.



HETI IDŐZÍTŐ üzemmód



■ Beállítások törlése

Egyéni beállítás

1. Nyomja meg a  gombot.

- Megjelenik a hét napja és a beállítás száma.

2. Nyomja meg a  gombot a hét napja és a törölni kívánt beállítás számának kiválasztásához.

3. Nyomja meg a  gombot.

- A "WEEKLY" és az "ON" vagy "OFF" villog.

4. Nyomja meg a  gombot, és válassza az "üres" lehetőséget.

- A  gomb megnyomásával válthat a BEKAPCSOLÁSI/KIKAPCSOLÁSI IDŐZÍTŐ üzemmód között.

A  gomb minden egyes megnyomásával az alábbi elemek jelennek meg sorrendben egymás után az LCD kijelzőn.

- Az "üres" lehetőség kiválasztásakor a beállítás nincs beállítás lesz.



5. Nyomja meg a  gombot.

- A rendszer törli a kijelölt beállítást.

6. Nyomja meg a  gombot.

- Ha vannak még más beállítások, a HETI IDŐZÍTŐ üzemmód bekapcsol.

A hét egyes napjainak beállításai

- Ezzel a funkcióval törölhetők a hét egyes napjainak beállításai.
- A beállítások megerősítésekor vagy megadásakor használható.

1. Nyomja meg a  gombot a hét törölni kívánt napjának kiválasztásához.

2. Tartsa lenyomva a  gombot 5 másodpercig.

- A rendszer törli a hét kiválasztott napjának beállításait.

Minden beállítás

Tartsa lenyomva a  gombot 5 másodpercig a normál megjelenítés közben.

- A távirányítót irányítsa a beltéri egység felé, és figyelje a jelfogadás hangját.
- Ez az üzemmód nincs hatással a HETI IDŐZÍTŐ beállítására közben.
- A rendszer törli az összes beállítást.