

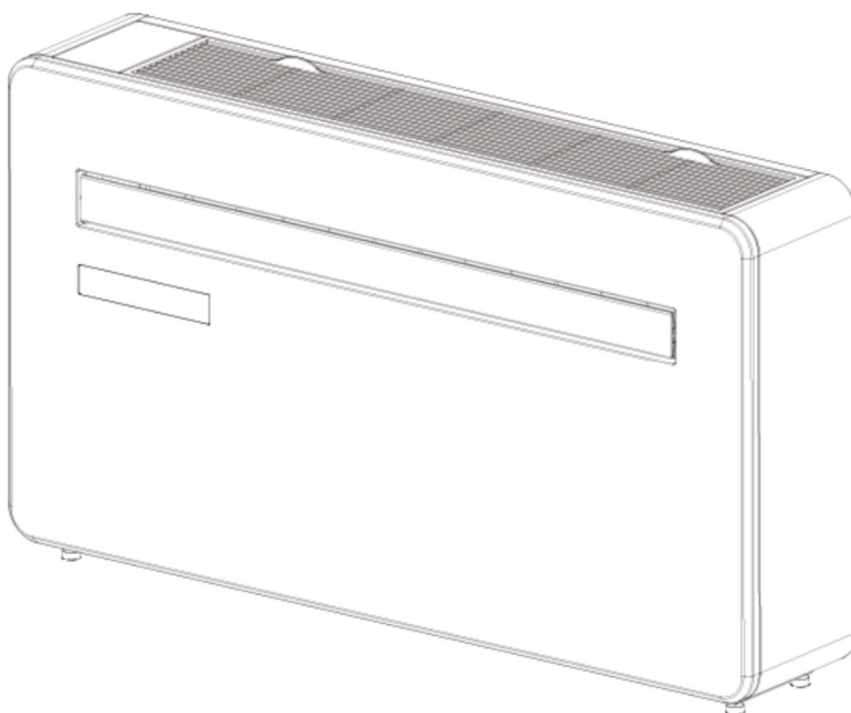

KEZELŐI KÉZIKÖNYV

FCFI-100GE4-R

FCFI-120GE4-R



**FALRA SZERELHETŐ
MONOBLOKK KLÍMABERENDEZÉS
WIFI vezérléssel**



BIZTONSÁGTECHNIKAI FIGYELMEZTETÉSEK

Mielőtt a berendezést használná, alaposan olvassa el a jelen figyelmeztetéseket, és működtesse a berendezést az előírásoknak megfelelően. Jelen fejezet összes utasítása biztonsági kérdésekkel foglalkozik. Feltétlenül tartsa fenn a biztonságos üzemeltetés feltételeit.



Vigyázat! Tűzveszély

Gyúlékony hűtőközeg

FIGYELEM!

A berendezés gyúlékony hűtőközeget (R290) tartalmaz.

A szervizelés csak a készülék gyártójának útmutatásai alapján végezhető.

A javítási és karbantartási munkálatokat csak szakember végezheti tűzveszélyes hűtőközeg kezelésében jártas személy felügyelete mellett.

További részletekért kérjük, ellenőrizze a szervizelési információk részt a telepítési útmutatóban.

BIZTONSÁGI UTASÍTÁSOK

FONTOS!

A LÉGKONDITIONÁLÓKAT MINDIG FÜGGŐLEGESEN KELL TÁROLNI ÉS SZÁLLÍTANI,

KÜLÖNBEN A KOMPRESSZORBAN HELYREHOZHATATLAN KÁROK KELETKEZHETNEK;

KÉTSÉG ESETÉN JAVASOLJUK, HOGY A KÉSZÜLÉK ÜZEMBE HELYEZÉSÉT KÖVETŐEN LEGALÁBB 24 ÓRÁT

VÁRJON A KÉSZÜLÉK BEINDÍTÁSÁVAL.

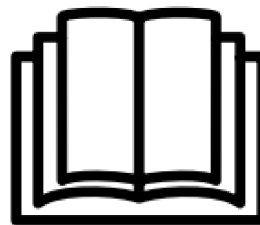

- A készülék telepítése és/vagy üzemeltetése előtt figyelmesen olvassa el a használati utasítást.
- Ez a készülék csak beltéri használatra alkalmas.
- Ezt a készüléket csak 220-240 V / 50 Hz-es földelt konnektorba szabad csatlakoztatni.
- A telepítésnek meg kell felelnie az adott ország előírásainak, ahol a készüléket használják.
- Ha kétségei vannak az elektromos hálózat megfelelőségét illetően, ellenőriztesse és szükség esetén módosítsa azt egy szakképzett villanyszerelővel.
- Ezt a légkondicionálót bevizsgálták, és biztonságos a használata. Azonban, mint minden elektromos készüléket - óvatosan használja.
- Szétszerelés, összeszerelés vagy tisztítás előtt válassza le a készüléket a hálózatról.
- Kerülje a készülék mozgó részeinek megérintését.
- Soha ne dugja be az ujját, ceruzát vagy más tárgyat a védőburkolaton keresztül.
- Ez a készülék nem alkalmas korlátozott fizikai, érzékszervi vagy szellemi képességekkel rendelkező személyek (beleértve a gyermekeket is) általi használatra. A készüléket szintén nem használhatják olyan személyek, akiknek nincs elegendő tapasztalatuk és tudásuk, kivéve, ha a biztonságukért felelős személy felügyeli vagy kioktatja őket a készülék használatára vonatkozóan.
- Ne hagyjon felügyelet nélküli gyermekeket a készülék közelében.
- Ne tisztítsa a készüléket permetezéssel vagy vízbe merítéssel.
- Soha ne csatlakoztassa a készüléket hosszabbító kábellel a konnektorhoz. Ha a közelben nem áll rendelkezésre konnektor, akkor azt szakképzett villanyszerelőnek kell felszerelnie.
- Ne működtesse a készüléket, ha azt nem teljesen a jelen kézikönyvben található útmutatásoknak megfelelően építették be.
- Soha ne működtesse a készüléket, ha az elektromos vezetéke vagy a villásdugója sérült. Ügyeljen arra, hogy a tápkábel ne legyen túl feszes, és ne érjen hozzá éles tárgy szélé.
- A sérült tápkábelt a gyártónak vagy szakképzett villanyszerelőnek kell kicserélnie az életveszély elkerülése érdekében.
- A rendszeres tisztításon vagy szűrőcserén kívül minden más szervizelést csak a hivatalos szerviz képviselője végezhet el. Ennek elmulasztása a garancia érvénytelenítését eredményezheti.
- Ne használja a készüléket a rendeltetésétől eltérő célra.
- Kerülje a légkondicionáló berendezés újraindítását a leállítás után 3 percen belül. Ezzel megelőzheti a kompresszor károsodását.
- Soha ne a hálózati csatlakozót használja kapcsolóként a légkondicionáló be- és kikapcsolásához. Használja a kezelőpanelen található BE/KI (ON/OFF) gombot.
- A készüléket nem szabad mosókonyhába vagy nedves helyiségekbe telepíteni.
- A készüléket gyújtóforrásoktól (például: nyílt láng, működő gázkészülék vagy működő elektromos fűtőtest) mentes helyiségben kell elhelyezni.

- A készüléket hozzáértő személynek, kellően szilárd, függőleges falra kell felszerelnie. Az elektromos hálózatot csak a telepítés befejezése után szabad csatlakoztatni.
- Az hűtőközegként alkalmazott R290-es gáz megfelel az európai környezetvédelmi irányelveknek.
- Az R290 alacsony, 3 GWP (globális felmelegedési potenciál) értékkel rendelkezik.
- A légkondicionáló berendezés körülbelül 290 g R290 hűtőközeget tartalmaz.
- Ne telepítse vagy tárolja szellőztelen, egységenként 15 m²-nél kisebb alapterületű helyiségben. A helyiségnek olyannak kell lennie, hogy megakadályozza a hűtőközeggáz esetleges szivárgása esetén a gáz felgyülemelését, mivel tűz- vagy robbanásveszély állhat fenn, ha a hűtőközeg elektromos fűtőtestekkel, kályhával vagy más gyújtóforrásokkal érintkezik.
- Ha a készüléket nem kellően szellőző helyiségben szerelik fel, használják vagy tárolják, a helyiségnek olyannak kell lennie, hogy megakadályozza a hűtőközeg gáz esetleges szivárgása esetén a gáz felgyülemelését, mivel tűz- vagy robbanásveszély állhat fenn, ha a hűtőközeg elektromos fűtőtestekkel, kályhával vagy más gyújtóforrásokkal érintkezik.
- A hűtőközeggáz szagtalan lehet.
- Ne használja a terméket, és forduljon a kereskedőhöz tanácsért, ha a készülékben olyan sérülés történt, amely a hűtőközeg-rendszert károsíthatta.
- Bármilyen javítást vagy karbantartást csak megfelelően képzett szakember végezhet a készüléken. A készülék felnyitása és szervizelése előtt az erre felhatalmazott szakembernek rendelkeznie kell a gyártó szervizelési kézikönyvének egy példányával, és be kell tartania az abban foglalt biztonsági információkat a veszélyek minimálisra csökkentése érdekében.
- A hűtőközeg-rendszert nem szabad megnyitni, vagy kilyukasztani.

Energiatakarékosági és készülékbiztonsági, védelmi tanácsok

- Ne takarja le és ne korlátozza a légáramlást a kimeneti vagy a bemeneti rácsoknál.
- Tartsa tisztán a szűrőket. Normál körülmények között a szűrőket csak (körülbelül) háromhetente egyszer kell tisztítani. Mivel a szűrők eltávolítják a levegőben lebegő részecskéket is, a levegő minőségétől függően gyakrabban is szükség lehet a tisztításra.
- A kezdeti indításhoz állítsa a ventilátor sebességét a maximumra és a termosztátot a környezeti hőmérsékletnél 4-5 fokkal alacsonyabbra. Ezt követően állítsa a ventilátor kapcsolót alacsonyabb fokozatra és a hőfokszabályzót a kívánt értékre.
- A készülék védelme érdekében javasoljuk, hogy ne használja a hűtési üzemmódot, ha a szobahőmérséklet magasabb, mint 35 °C, vagy a kültéri hőmérséklet magasabb mint 43°C
- A berendezés fűtési funkcióját csak -7°C és 43°C közötti kültéri hőmérsékletnél szabad használni.

MEGJEGYZÉS: A jelen kiadványban bemutatott néhány kép és információ eltérhet a végterméktől. Ennek oka a folyamatos termékfejlesztés.

A TERMÉK ÁTTEKINTÉSE

A TERMÉK BEMUTATÁSA

ELSŐ OLDAL

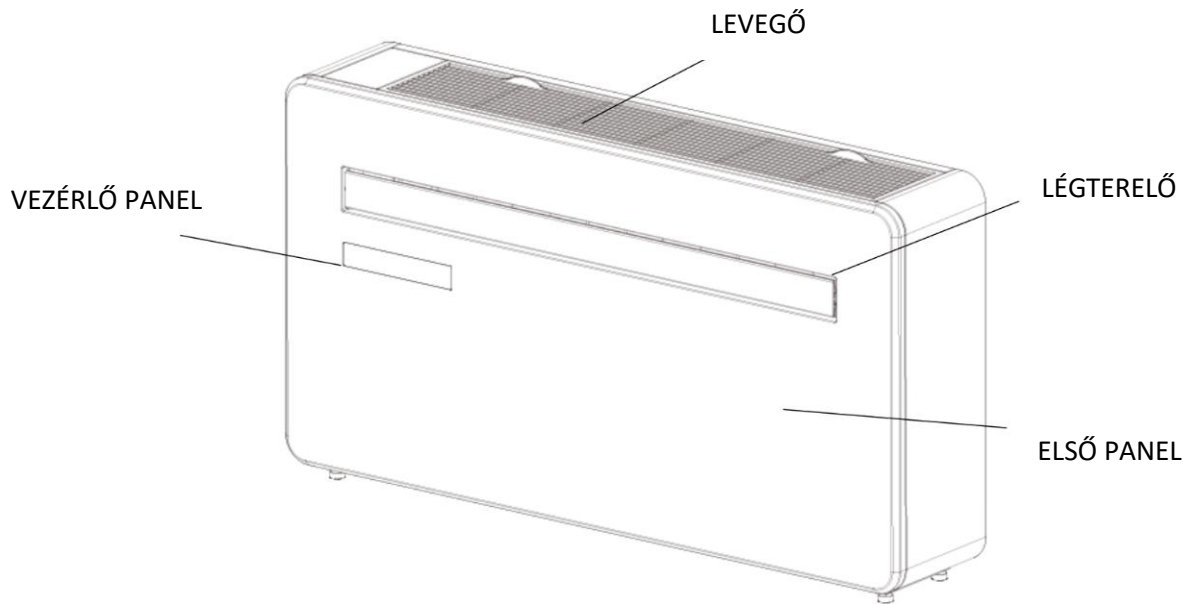

HÁTSÓ OLDAL

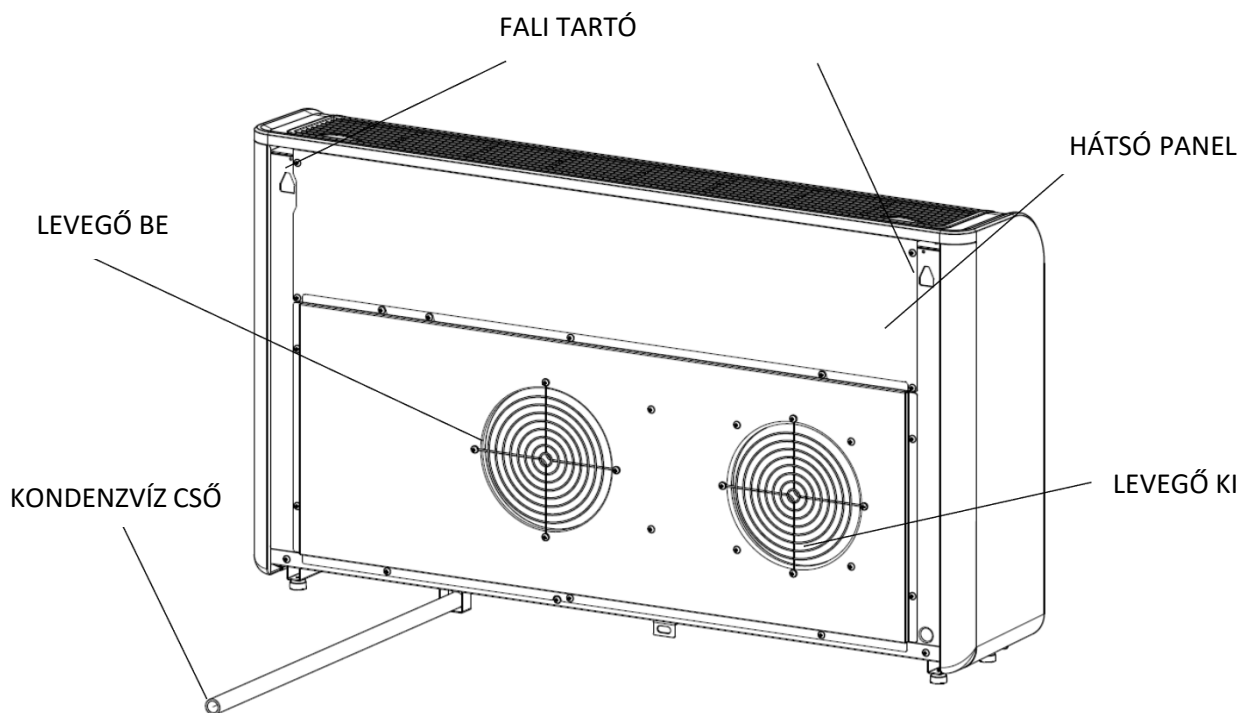

FONTOSABB ISMERTETŐJEGYEK

- ◆ Egyszerű üzemeltetés.
- ◆ Kondenzvíz elpárologtató funkció energiatakarékos technológiával.
- ◆ Elegáns kialakítás, amely tökéletesen illeszkedik bármilyen stílusú otthonba.
- ◆ Világos LED kijelző képernyő - mutatja a hőmérsékletet és az aktuális üzemmódot.
- ◆ Be/kikapcsoló időzítő funkció - lehetővé teszi, hogy Ön válassza ki, mikor működjön a készülék.
- ◆ További funkciókat biztosító WIFI-s applikáción keresztül történő vezérlés.
- ◆ Három ventilátor fordulatszám
- ◆ Négy üzemmód, amely minden igényt kielégít, többek között : Hűtés / fűtés / levegő keringetés / szárítás
- ◆ Csendes üzemmód opció, tökéletes a pihentető éjszakai alváshoz.

A DOBOZ TARTALMA

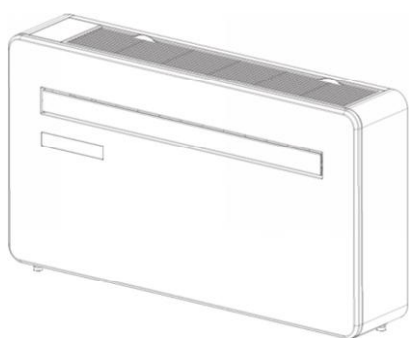

KLÍMABERENDEZÉS



7 DB CSAVAR (5×60mm)



7DB FAL TIPLI
(8×40 mm)

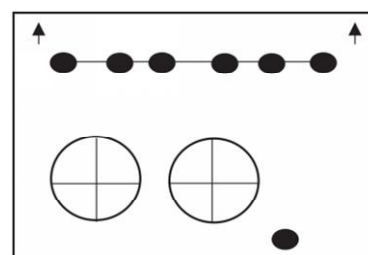

FALI FÚRÓSABLON



SZELLŐZŐNYÍLÁS FEDÉL KÉSZLET (X2)
(LÁNC, BELTÉRI GYŰRŰ ÉS KÜLTÉRI FEDÉL)

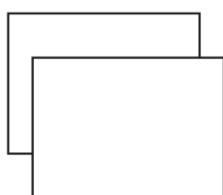

MŰANYAG
CSATORNA LAP

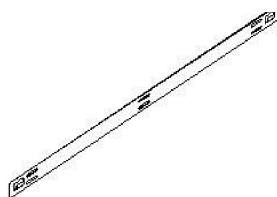

FALI TARTÓ



TÁVVEZÉRLŐ

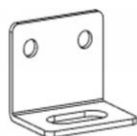

TARTÓLEME

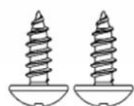

2 DB ÖNMETSZŐ CSAVAR
(4×10 mm)

A RAJZ CSAK ILLUSZTRÁCIÓS CÉLOKAT SZOLGÁL!

BESZERELÉS

SZÜKSÉGES SZERSZÁMOK

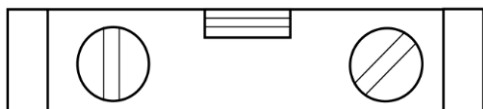

VÍZMÉRTÉK

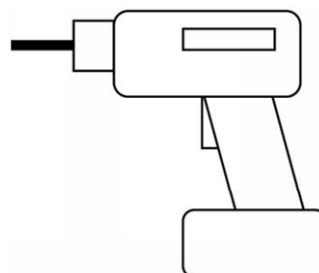

FÚRÓ

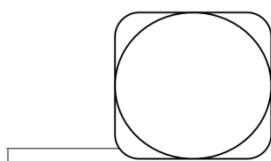

MÉRŐSZALAG

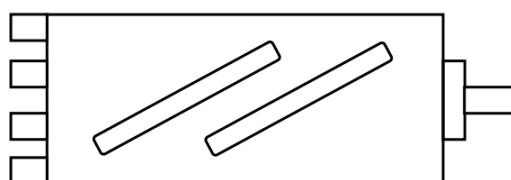

180mm-es KORONAFÚRÓ



8mm-es KŐZET FÚRÓ



ÉLES KÉS



25mm-es KŐZET FÚRÓ

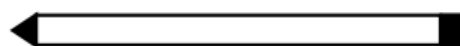

JELŐLŐ CERUZA

A SZERELÉS MEGKEZDÉSE ELŐTT KÉRJÜK, GYŐZŐDJÖN MEG ARRÓL, HOGY MINDEN MEGFELELŐ FELSZERELÉS RENDELKEZÉSRE ÁLL-E, ÉS MEGÉRTETTE-E A SZERELÉS LÉPÉSEIT. HA BÁRMILYEN KÉTSÉG MERÜLNE FEL, KÉRJEN SZAKMAI TANÁCSOT.

A BESZERELŐNEK MEG KELL GYŐZŐDNIE ARRÓL, HOGY A KLÍMABERENDEZÉS TERVEZETT HELYE MEGFELELŐ-E, ÉS HOGY A FALON BELÜL NINCSENEK-E KÁBELEK ÉS CSÖVEK, VALAMINT A FALON VANNAK-E MÁS OLYAN AKADÁLYOK, AMELYEK VESZÉLYT JELENTENÉNEK ÉS/VAGY MEGAKADÁLYOZNÁK A SZERELÉS BEFEJEZÉSÉT.

BESZERELÉS

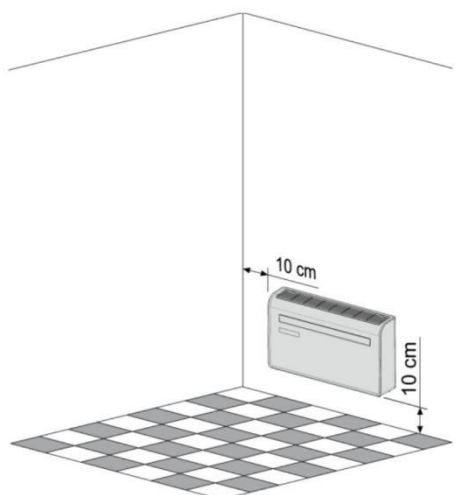

Ezt a készüléket külső falra kell felszerelni, mivel közvetlenül a hátulján szellőzik ki. Gondoskodjon arról, hogy a fal sík, szilárd és megbízható legyen.

Hagyjon legalább 10 cm szabad helyet a gép bal és jobb oldalánál, valamint a gép aljánál. A készülék felett legalább 20 cm helyet kell hagyni, hogy a levegő zavartalanul áramolhasson, és kellően távol maradjon a függönyöktől, növényektől, csapoktól, bútoroktól és egyéb készülékektől stb.

Ragassza fel a mellékelt szerelési sablonpapírt a helyére a falra, ügyelve arra, hogy a referenciavonal vízszintes legyen.

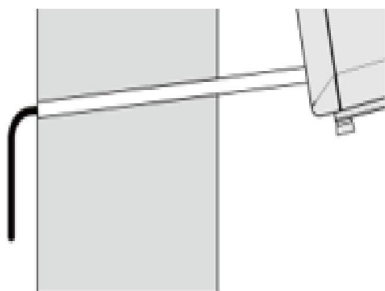
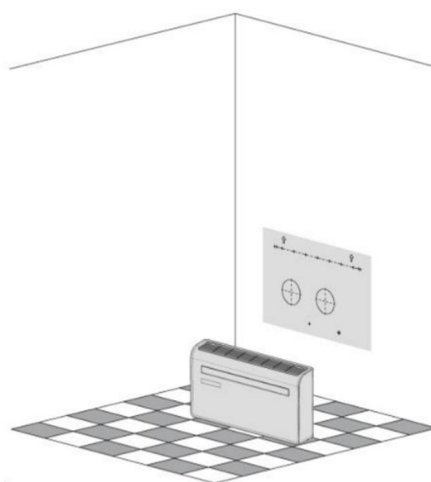

A kondenzvíz elvezető csőhöz szükséges furatot egy 25 mm-es fúróval kell elkészíteni. Biztosítsa, hogy a furat hossz tengelye lefelé lejtson (min. 5 fok), hogy a víz megfelelően lefolyjon.

Használjon 180 mm-es koronafúrót a két szellőzőnyílás kifúrásához, ügyelve arra, hogy mindkét lyuk egyvonalon legyen a sablonnal.

A sablon segítségével jelölje meg a csavarok helyét a függesztősínhez, és vízszinttel biztosítsa, hogy egyenes és vízszintes legyen.

Fúrja ki a megjelölt lyukakat egy megfelelő 8 mm-es fúróval, és helyezze be a tipliket. Igazítsa az akasztósínt a furatokhoz, és csavarozza fel a sínt a mellékelt csavarok segítségével.

Ügyeljen, hogy az akasztósínt biztonságosan rögzítse a falhoz, hogy a készülék ne billenhessen le, vagy ne eshessen le.

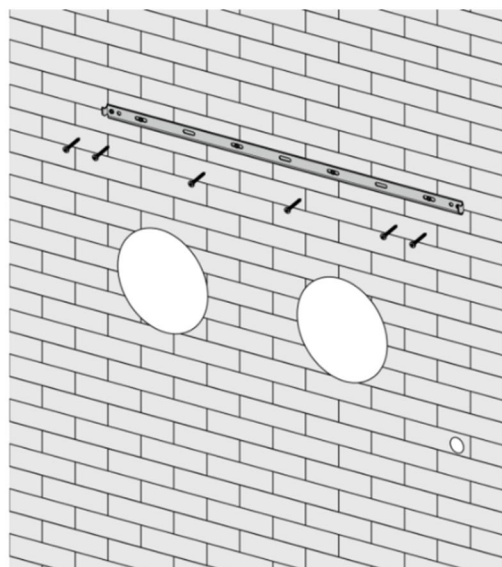

Hajlítsa csőre a műanyag szellőzőcsatorna lemezeket, és vezesse be őket belülről az előzőleg elkészített furatokba. Ügyeljen arra, hogy a csövek széle egyvonalban legyen a belső falsíkkal

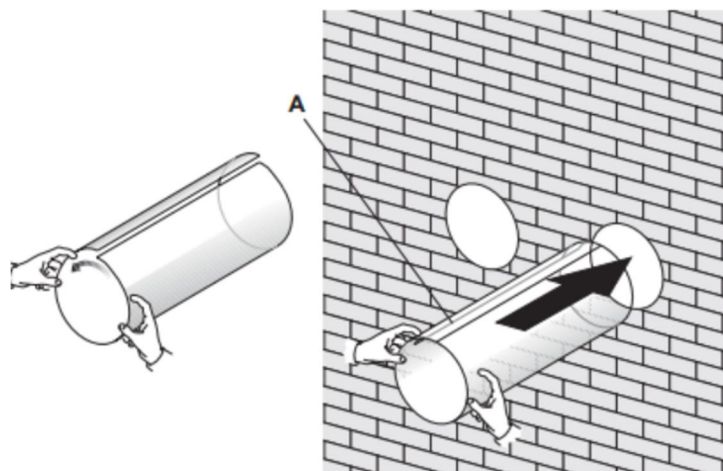
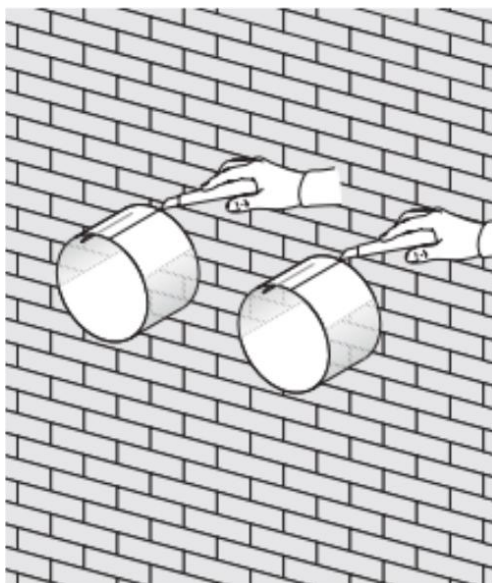

Most menjen ki, és egy éles késsel vágja le a felesleges szellőzőcsövet, a lehető legpontosabbra elvágva a szélét.

Helyezze a szellőzőfedélről a beltéri rögzítőgyűrűt a szellőzőnyílás beltéri oldalára. Ezután hajtsa félbe a külső szellőzőfedelet. Rögzítse a láncokat a szellőzőfedél mindkét oldalán, mielőtt a fedelet kifelé csúsztatná a szellőzőnyíláson keresztül.

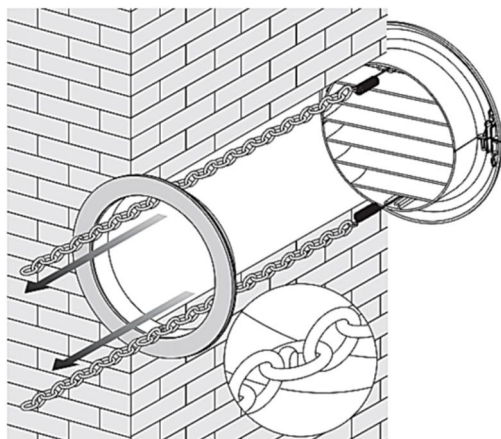
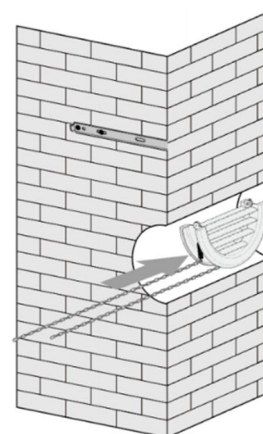
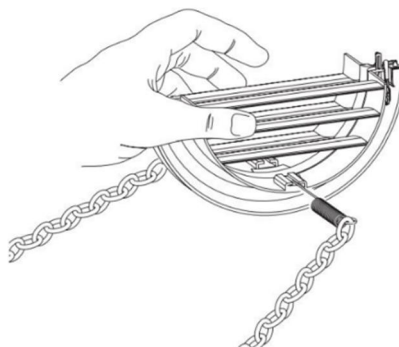

Tágítsa ki a külső burkolatot, mielőtt a láncokat a beltéri rögzítőgyűrűre akasztva szorosan rögzítené. Ezzel szilárdan a helyén fogja tartani a külső burkolatot. Ismételje meg ezt a második szellőzőnyílásnál is.

Miután a láncok felkerültek és rögzítette azokat, a felesleges láncdarabot el kell távolítani a lánc levágásával.

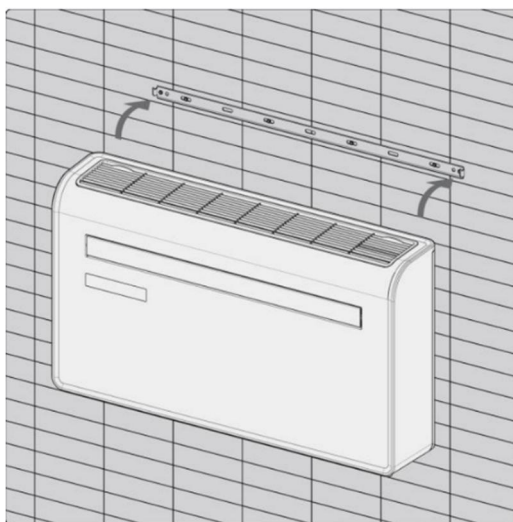
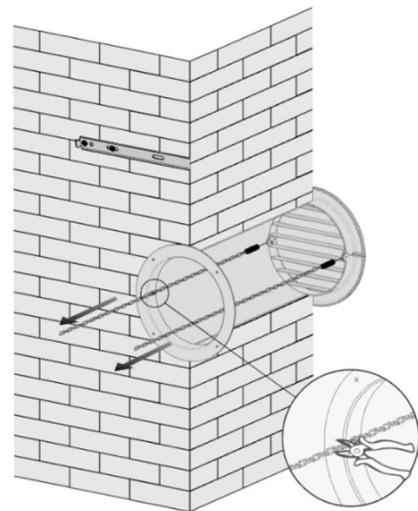

Emelje a készüléket a falra, igazítsa a felakasztó fűleket az akasztósín kampóihoz, és óvatosan támassza a készüléket a helyére. Ezzel egyidejűleg csúsztassa át a kondenzvíz lefolyócsövet a lefolyónyíláson keresztül.

MEGJEGYZÉS:

- 1.: ügyeljen, hogy a termék hátoldala szorosan legyen a falhoz rögzítve a további rezgések és zajok elkerülése érdekében.
- 2.: A külső kondenzvíz-elvezető végét nyílt térbe vagy lefolyóba kell vezetni. Kerülje a vízvezetető cső sérülését vagy összenyomását, hogy biztosítsa a készülék akadálytalan lefolyását.

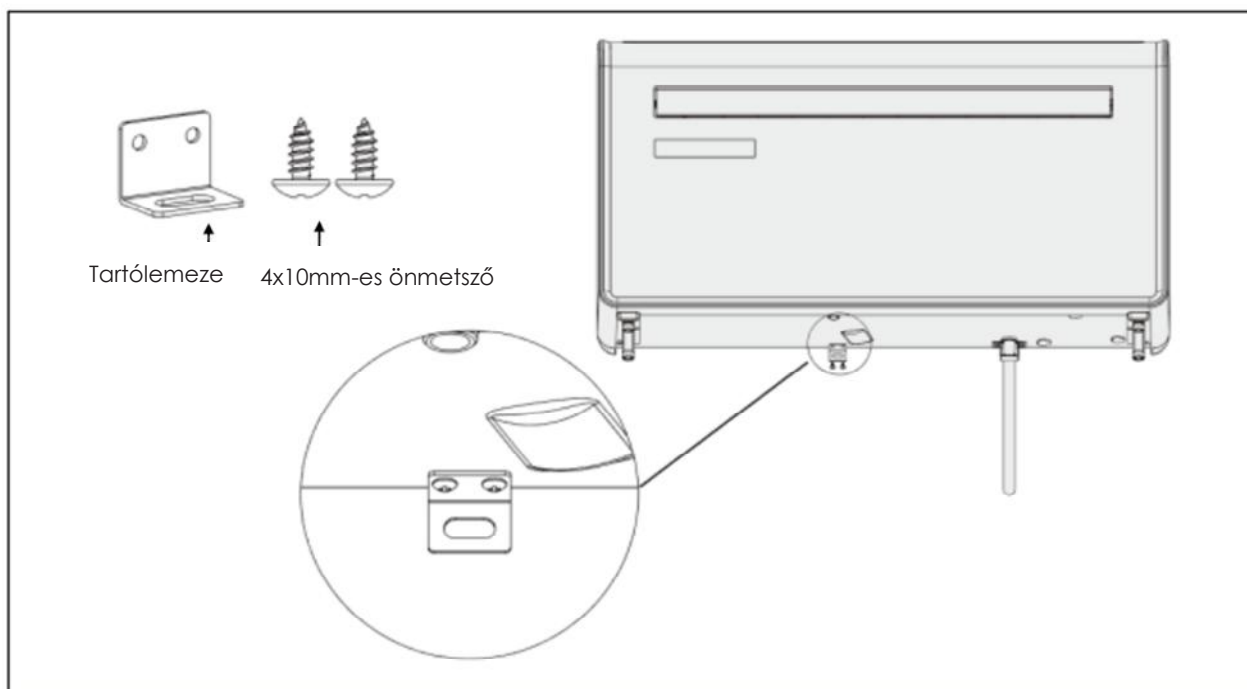

ÜZEMELTETÉS

VEZÉRLŐPANEL

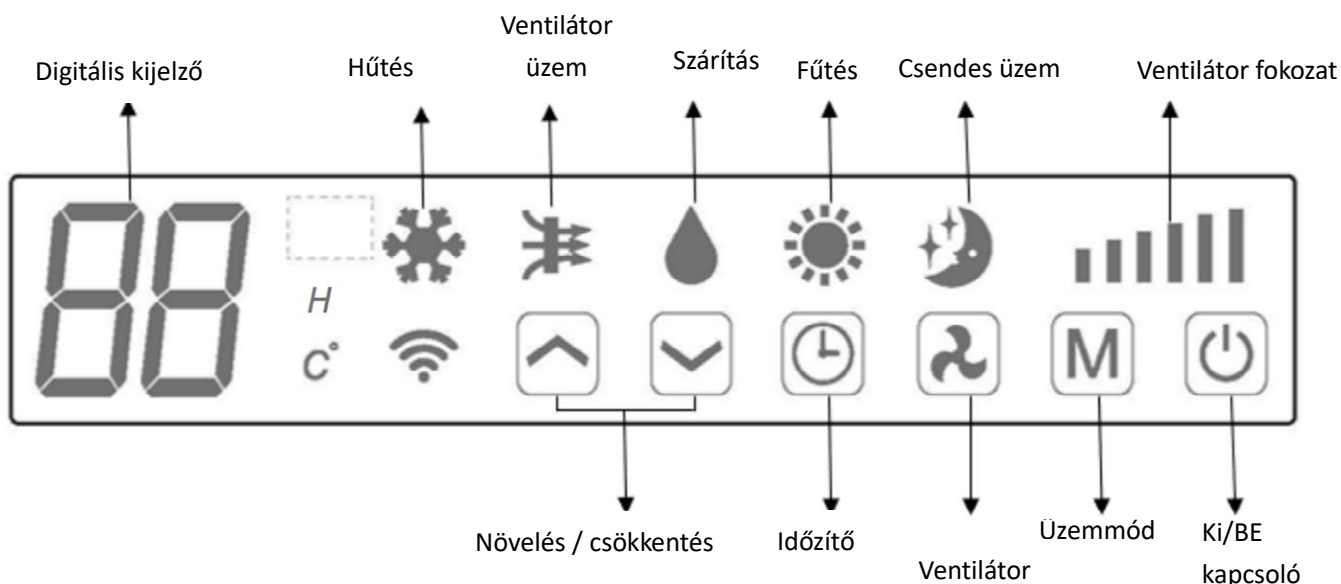











TÁVVEZÉRLŐ

A légkondicionáló a távirányítóval vezérelhető. Ehhez két darab AAA elemre van szükség.

MEGJEGYZÉS: A funkciók további részleteit a következő oldalon találja.

POWER	Nyomja meg a POWER gombot a készülék be- vagy kikapcsolásához.	
MODE	Nyomja meg a MODE gombot a hűtés, fűtés, ventilátor és szárítási üzemmódok közötti váltáshoz.	
FAN	Nyomja meg a FAN gombot a magas, közepes és alacsony ventilátor fordulatszám közötti váltáshoz.	
LED	Nyomja meg a LED gombot a készülék LED fényének működtetéséhez vagy eloltásához, ez lehet az alvó állapot kiválasztása.	
	Nyomja a FEL gombot a kívánt hőmérséklet vagy az időzítő időtartamának növeléséhez	
	Nyomja a LE gombot a kívánt hőmérséklet vagy az időzítő időtartamának csökkentéséhez.	
SILENT	Nyomja meg a csendes üzemmód bekapcsolásához. A csendes üzemmódban a zajszint alacsonyabb lesz, a ventilátor alacsony fordulatszámon működik, a légtelelési frekvencia alacsony.	
SWING	Nyomja meg a lamellák légtelelési funkciójának be- és kikapcsolásához (ez csak a távirányítóval és a telefonos applikációval kapcsolható be).	
TIMER	Nyomja meg a TIMER (időzítő) gombot az automatikus be- és kikapcsolás beállításához.	

FUNKCIÓK

 POWER	Nyomja meg a gombot a készülék be- vagy kikapcsolásához.	
 MODE	Ezzel a gombbal a 4 különböző üzemmód között válthat. A kijelzőn az aktuálisan kiválasztott üzemmód szimbóluma jelenik meg.	
	 HŰTÉS	A hűtés funkció lehetővé teszi, hogy a légkondicionáló lehűtse a helyiséget, és ezzel egyidejűleg csökkentse a levegő páratartalmát. A kívánt hőmérsékletet a növelő és csökkentő gombbal lehet beállítani 16°C és 30°C között. A ventilátor fordulatszáma a ventilátorsebesség-gomb segítségével állítható.
	 SZÁRÍTÁS	A szárítási üzemmód kivonja a levegőből a nedvességet, amely a beépített lefolyócső segítségével kifelé távozik. A ventilátor fordulatszáma a szárítási üzemmódban nem állítható.
	 VENTILÁTOR	A ventilátor üzemmódban a készülék a helyiségen belül keringeti a levegőt, és nem hűt, nem fűt és nem is páratlanít. A ventilátor fordulatszáma állítható, de a kívánt hőmérséklet nem .
	 FŰTÉS	A fűtési funkcióban a kívánt hőmérsékletet a növelő és csökkentő gombbal lehet beállítani 16°C és 30°C között. A ventilátor fordulatszáma a ventilátorsebesség-gomb segítségével állítható.
 CSENDES	A csendes üzemmód a telefonos applikációról (APP), vagy a távirányítóról kapcsolható be. A készülék kezelőpanelén a "🔊"+"🔇" gombok egyidejű megnyomásával is aktiválható. Csak hűtési vagy fűtési üzemmódban működik, ekkor a ventilátor fordulatszáma alacsonyra változik és a zajszint is alacsonyabb lesz.	
 VENTILÁTOR FOKOZAT	 Ezzel a ventilátor fordulatszáma állítható alacsony, közepes és magas értékre. A ventilátor fordulatszáma nem állítható a Szárítási vagy Csendes üzemmódban.	
 TIMER (időzítő)	A légkondicionáló tartalmaz egy 24 órás időzítőt, amely késleltetett indítás vagy leállítás beállítására használható.	
	<p>LEÁLLÍTÁSI IDŐZÍTŐ A készülék működése közben nyomja meg az időzítő gombot, a kijelzőn a „0” jelzés 5 alkalommal villog. Az 5. villogás után a FEL és LE gombokkal állítsa be az időtartamot 1 órás lépésekben 1 és 24 óra között. Az időzítő lejártá után a készülék automatikusan kikapcsol.</p> <p>KÉSLELTETETT INDÍTÁSI IDŐZÍTŐ: A készülék készenléti állapotában nyomja meg az időzítő gombot, ekkor a kijelzőn 5 alkalommal villan fel a "0". Az 5. villogás után a FEL és LE gombokkal állítsa be az időtartamot 1 órás lépésekben 1 és 24 óra között. Az időzítő lejártá után a készülék ugyanabban az üzemmódban és ugyanazokkal a beállításokkal indul el, mint amikor kikapcsolták.</p>	
 NÖVELÉS ÉS CSÖKKENTÉS	A hűtési és fűtési üzemmódokon belül a kívánt hőmérséklet 16-30°C közötti értékének beállítására szolgál. Az időzítő beállítása közben is használható az időtartam beállításához.	
LÉGTERELÉSI ÜZEMMÓD	Ha a gép bekapcsolása után megnyomja a "SWING" gombot, a légtérrelő lamella folyamatosan fel és le fog lengeni; a gomb ismételt megnyomásával a mozgás megáll és a lamella az adott pozícióban marad. A Swing üzemmód csak a távirányítóról állítható be, és kezdetben alapértelmezés szerint indul el. A légtérrelő lamella automatikusan bezáródik, amint kikapcsolja a terméket.	
KOMPRESSZOR VÉDELME	A készülék újbóli bekapcsolásakor 3 perc a késleltetés. A kompresszor és az elektronikus alkatrészek élettartamának védelme érdekében kérjük, hogy a készülék kikapcsolása után legalább 5 percig ne kapcsolja be újra a készüléket.	

A WIFI BEÁLLÍTÁSA ÉS INTELLIGENS FUNKCIÓK

A WIFI BEÁLLÍTÁSA

MIELŐTT MEGKEZDENÉ EZT AZ ELJÁRÁST

- Győződjön meg róla, hogy a router szabványos 2,4 GHz-es kapcsolatot biztosít.
- Ha a router két sávós, győződjön meg arról, hogy mindkét hálózatnak különböző hálózati neve (SSID) van. A router fenntartója, vagy az internetszolgáltatója tud az Ön routerére vonatkozó egyedi tanácsokkal szolgálni.
- A beállítás során a légkondicionálót a lehető legközelebb helyezze a routerhez.
- Miután telepítette az alkalmazást a telefonjára, kapcsolja ki az adatkapcsolatot, és gondoskodjon arról, hogy a telefonja WIFI-n keresztül csatlakozzon a routerhez.

TÖLTSE LE AZ ALKALMAZÁST A TELEFONJÁRA

Töltse le a "SMART LIFE" alkalmazást az Ön által kiválasztott alkalmazásboltból az alábbi QR-kódok segítségével vagy az alkalmazás keresésével a kiválasztott áruházból.



Csatlakoztassa telefonját arra a WIFI hálózatra amihez kapcsolni szeretné a Klímaberendezést.

A BEÁLLÍTÁSHOZ RENDELKEZÉSRE ÁLLÓ CSATLAKOZÁSI MÓDSZEREK

A légkondicionáló két különböző beállítási móddal rendelkezik: Gyors csatlakozás és AP csatlakozás (Access Point). A gyors csatlakozás a készülék beállításának gyors és egyszerű módja. Az AP-kapcsolat közvetlen helyi WIFI-kapcsolatot használ a telefonja és a légkondicionáló között a hálózati adatok feltöltéséhez. Készenléti módban nyomja meg és tartsa lenyomva a ventilátorfokozat-gombot 3 másodpercig (amíg három sípoló hangot nem hall), hogy belépjen a wifi kapcsolat üzemmódba.

Kérjük, győződjön meg arról, hogy készüléke a megfelelő wifi kapcsolati módban van-e az Ön által megkísérelt kapcsolattípushoz, ezt a légkondicionáló wifi lámpa villogása jelzi.

Kapcsolat típusa	A villogás gyakorisága
Gyors kapcsolat	Másodpercenként kétszer villog
AP-kapcsolat (hozzáférési pont)	Három másodpercenként egyszer villog

A KAPCSOLATTÍPUSOK KÖZÖTTI VÁLTÁS

A készüléknek a két wifi-kapcsolati mód közötti váltásához tartsa lenyomva a ventilátorfokozat-gombot 3 másodpercig.

A javasolt csatlakoztatási mód a „Gyors kapcsolat”.

AZ ALKALMAZÁS REGISZTRÁLÁSA

1. Nyomja meg a képernyő alján található Új fiók létrehozása (regiszter) gombot.

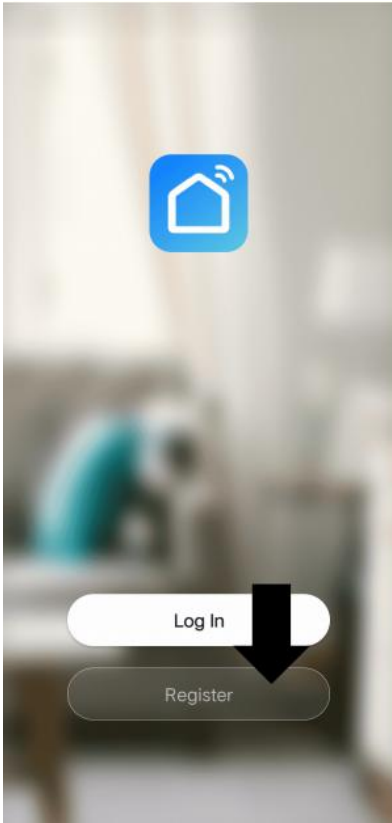

2. Olvassa el az adatvédelmi szabályzatot, és nyomja meg az Egyetért (Agree) gombot.

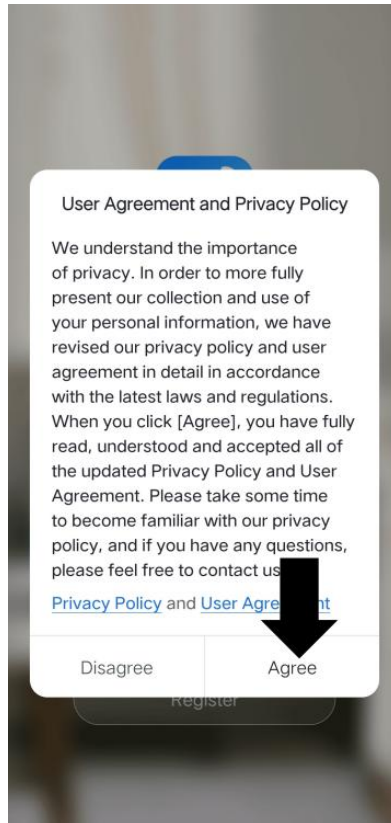

3. Válassza a Hungary-t majd adja meg e-mail címét vagy telefonszámát, majd a regisztrációhoz nyomja meg a „kérjen ellenőrző kódot” gombot.

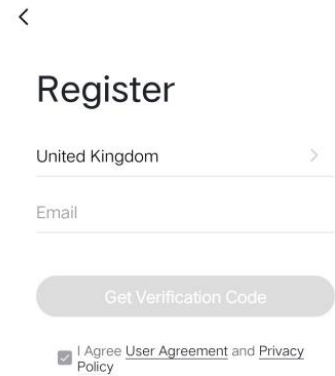

4. Írja be a kapott kódot az alkalmazásba.

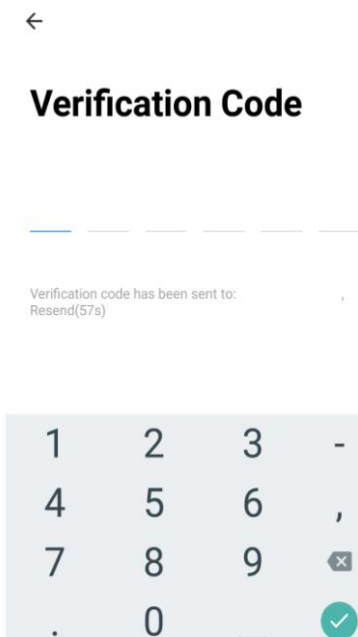

5. Írja be a létrehozni kívánt jelszót. Ennek 6-20 karakteresnek kell lennie, betűkkel és számokkal.

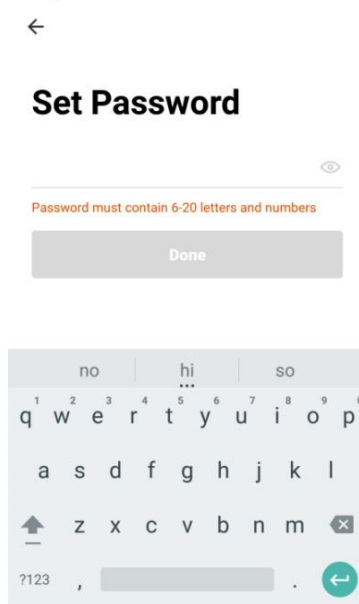

6. Az alkalmazás mostantól regisztrálva van. A regisztrációt követően automatikusan bejelentkezik.

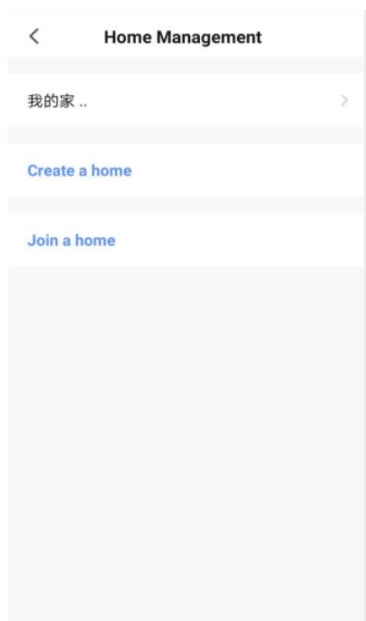

OTTHONÁNAK BEÁLLÍTÁSA AZ ALKALMAZÁSON BELÜL

A SMART LIFE-ot úgy tervezték, hogy az Ön otthonában számos kompatibilis intelligens eszközzel működjön együtt. Úgy is beállítható, hogy különböző házakban több eszközzel is működjön. Mint ilyen, a beállítási folyamat során az alkalmazás megköveteli, hogy különböző területeket hozzon létre és nevezzen el, hogy lehetővé tegye az összes eszköz egyszerű kezelését. Amikor új eszközök kerülnek hozzáadásra, akkor azokat az Ön által létrehozott helyiségek egyikéhez rendelheti hozzá.

SZOBÁK LÉTREHOZÁSA

1. Kattintson a bal felső sarokban megjelenő „Otthon” felírra majd válassza a „Tagkezelés” gombot.
2. Itt hozhat létre új „Otthont”
3. Írjon be egy nevet az otthonának.
4. Nyomja meg az "Elhelyezkedés" gombot az otthon helyének kiválasztásához. (Lásd alább: a HELYSZÍN BEÁLLÍTÁSA
5. Új szobákat az alul található „Szoba hozzáadása” lehetőség megnyomásával lehet hozzáadni.
6. És távolítsa el a jelölőnégyzetet minden olyan szobából, amelyre nincs szükség az alkalmazásban, majd nyomja meg a MENTÉS gombot a jobb felső sarokban.

A HELYSZÍN BEÁLLÍTÁSA

Az ujjával húzza a megfelelő helyre a narancssárga HÁZ szimbólumot

Amikor a szimbólum a kb. megfelelő helyen van, nyomja meg a jobb felső sarokban lévő megerősítő gombot.

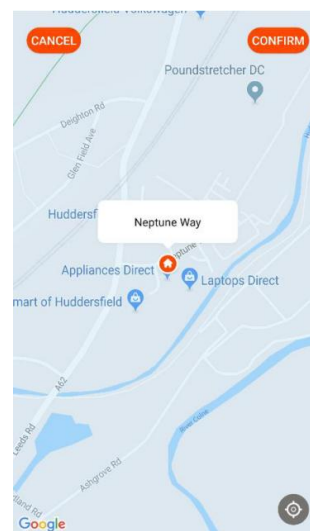

CSATLAKOZTATÁS A GYORSCSATLAKOZÁS SEGÍTSÉGÉVEL

A kapcsolat kezdeményezése előtt győződjön meg arról, hogy a készülék készenléti üzemmódban van-e, és a WIFI lámpa másodpercenként kétszer villog. Ha nem, kövesse a kapcsolódási mód megváltoztatására vonatkozó utasításokat. Győződjön meg arról is, hogy a telefonja csatlakozik-e a wifi hálózathoz. (Javasoljuk, hogy a beállítás során kapcsolja ki a mobil adatforgalmat).

1. Nyissa meg az alkalmazást, és nyomja meg a "+" gombot a készülék hozzáadásához, vagy használja az „Eszköz hozzáadása” (Add Device) gombot.

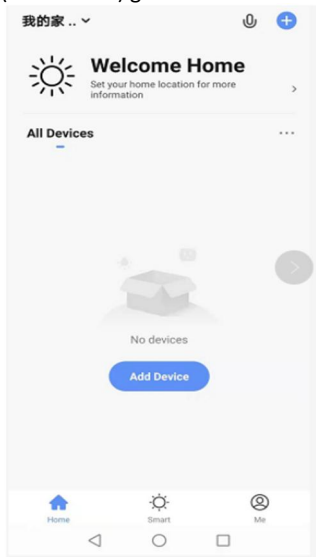

2. Válassza ki az eszköz típusaként a "Háztartási gépek" ezen belül a -Légkondicionálás (Wi-Fi) pontot.

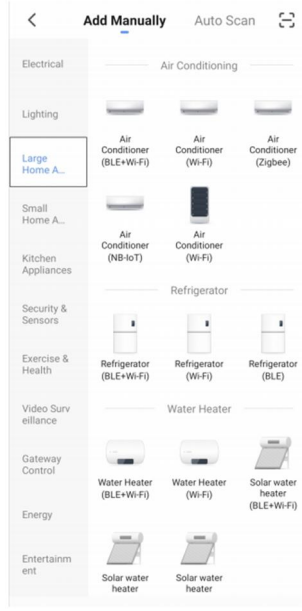

3. Csatlakoztasson egy WIFI-t és adja meg a jelszót. Majd kattintson a „Következő” gombra

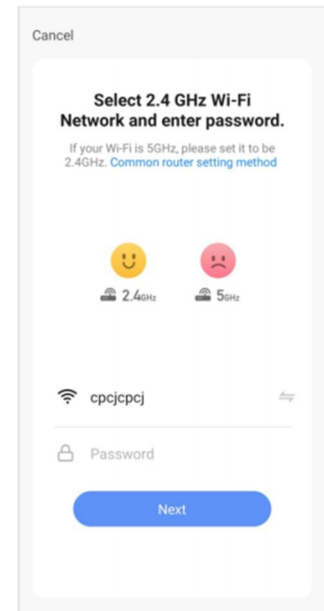

4. Ellenőrizze, hogy a WIFI lámpa a légkondicionálón másodpercenként kétszer villog-e, majd kattintson a „Confirm the indicator is blinking rapidly” gombra, majd a felugró ablakban kattintson a „Blink Quickly” gombra.

5. Várja meg amíg a csatlakoztatás megtörténik.

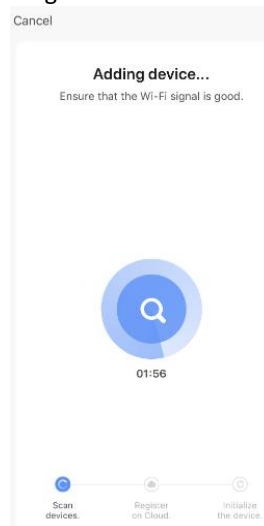

Kérjük, próbálja meg újra, ha ez nem sikerül.

CSATLAKOZTATÁS AP MÓDBAN (ALTERNATÍV MÓDSZER)

A kapcsolat kezdeményezése előtt győződjön meg arról, hogy a készülék készenléti üzemmódban van, a wifi lámpa három másodpercenként egyszer villog. Ha nem, kövesse a wifi csatlakoztatási mód megváltoztatására vonatkozó utasításokat. Győződjön meg arról is, hogy a telefonja csatlakozik-e a wifi hálózathoz. (Javasoljuk, hogy a beállítás során kapcsolja ki a mobil adatforgalmat).

1. Nyissa meg az alkalmazást, és nyomja meg a "+" gombot a készülék hozzáadásához, vagy használja az „Eszköz hozzáadása” (Add Device) gombot.

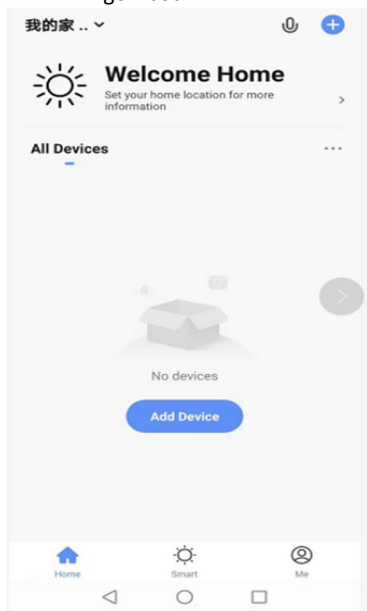

2. Válassza ki az eszköz típusaként a "Háztartási gépek" ezen belül a -Légkondicionálás (Wi-Fi) pontot.

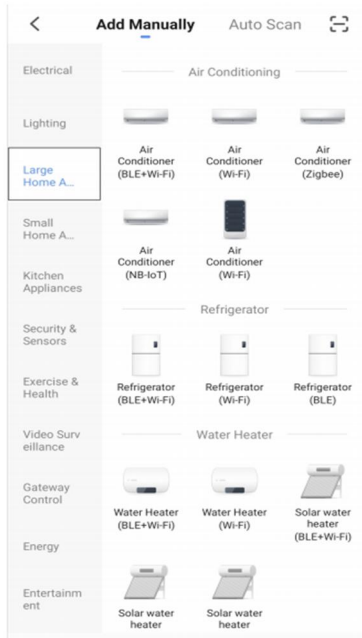

3. Csatlakoztasson egy WIFI-t és adja meg a jelszót. Majd kattintson a „Következő” gombra

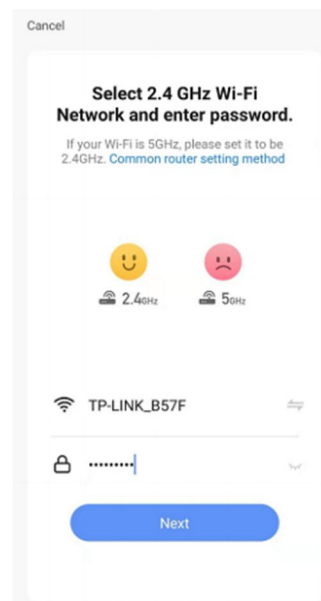

4. Ellenőrizze, hogy a WIFI lámpa a légkondicionálón három másodpercenként egyszer villog-e, majd kattintson a „Confirm the indicator is blinking rapidly” gombra, majd a felugró ablakban kattintson a „Blink Slowly” gombra.

5. Lépjen be a telefon hálózati beállításába, és csatlakozzon a "Smart Life xxx" kapcsolathoz. Nem kell jelszót megadni. Ezután térjen vissza az alkalmazáshoz a beállítás befejezéséhez.



A csatlakozási folyamat befejezése után térjen vissza a telefon hálózati beállításaihoz, hogy meggyőződjön arról, hogy a telefon újra csatlakozott-e a WIFI routerhez.

A KÉSZÜLÉK VEZÉRLÉSE AZ ALKALMAZÁSON KERESZTÜL A KEZDŐKÉPERNYŐ

Váltás a kezdőképernyőn:
Ha több otthon hozott létre, akkor válthat közöttük.

Környezeti információk: A helyadatok alapján megjelenített kültéri hőmérséklet és páratartalom.

Okos működtetés
Lehetővé teszi a készülék intelligens viselkedésének programozását a belső és külső környezet alapján.

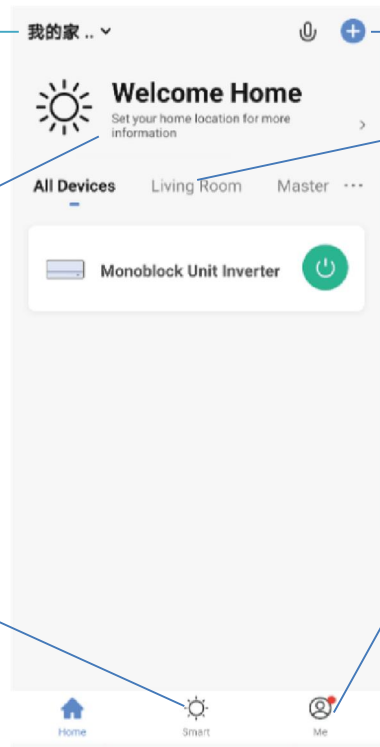

Eszköz hozzáadása: Új eszköz hozzáadása az APP-on, és végighaladás a beállítási folyamaton.

Szobakezelés:
Ezt használja az egyes helyiségekben beállított egységek megtekintéséhez. Lehetővé teszi a szobák hozzáadását, eltávolítását vagy átnevezését is.

Saját:
Lehetőséget biztosít a beállítások módosítására.

Minden eszköznek saját bejegyzése van a kezdőképernyőn, hogy a felhasználó gyorsan be- vagy kikapcsolhassa az egységet, vagy beléphessen az eszköz képernyőjére egyéb módosítások elvégzéséhez.

ESZKÖZ KÉPERNYŐ

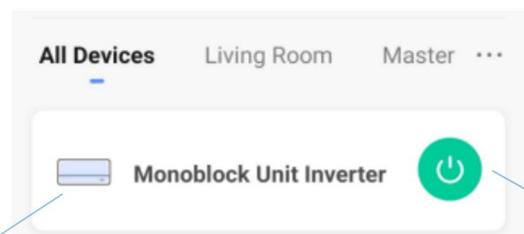

A légkondicionáló neve:
Kattintson a gombra az eszköz képernyőre való belépéshez.

ON / OFF (BE/KI) gomb:
Kattintson a gombra a készülék gyors be- vagy kikapcsolásához.

ESZKÖZ KÉPERNYŐ

Az eszköz képernyő a légkondicionáló fő vezérlőképernyője, amely hozzáférést biztosít a funkciók és beállítások módosítására szolgáló kezelőszervekhez.

Vissza:
Visszatérés a kezdőképernyőre

Jelenlegi szobahőmérséklet:
Megjeleníti az aktuális szobahőmérsékletet.

MODE (üzemmód):
A légkondicionáló működési módjának váltása a Hűtés, Fűtés, Párátlanítás (szárítás) és Ventilátor (levegőkeringetés) között.

SEBESSÉG:
Ezzel a ventilátor fordulatszáma állítható alacsony, közepes és magas értékre. Figyelem, ez nem változtatható párátlanítási (szárítási) üzemmódban.

A kívánt hőmérséklet és az időzítő értékének csökkenése

CSENDES ÜZEMMÓD:
Használja a SILENT/CSENDES üzemmód beállításához, a ventilátorok sebessége ALACSONY sebességre lesz állítva. A SILENT (csendes) üzemmódban a hőmérséklet és a ventilátor fordulatszám nem változtatható, a gomb ismételt megnyomása kikapcsolja a SILENT (csendes) üzemmódot

Monoblock Unit Inverter

Temp Current 19°C

18 °C

LÉGTERELÉS:
A légtérrelőt folyamatosan mozgató funkció be- és kikapcsolásához használja.

ÜTEMEZÉS:
Használja az ütemezett műveletek hozzáadásához. Ezek közül több is kombinálható az automatikus működés meghatározásához.

IDŐZÍTŐ:
Használja a készülék működése közbeni kikapcsolási időzítés beállításához, vagy a készülék kikapcsolt állapotában a bekapcsolási időzítés hozzáadásához.

A kívánt hőmérséklet és az időzítő értékének növelése

ON / OFF (BE/KI) gomb: A készülék bekapcsolása / kikapcsolása

Név szerkesztése: A légkondicionáló nevének megváltoztatásához használja.

Kívánt szobahőmérséklet: Megjeleníti a kívánt szobahőmérsékletet.

Jelenlegi üzemmód: Megjeleníti a légkondicionáló aktuális üzemmódját.

MODE FAN SWING Timer Schedule

Temperature

OFF

***Az alkalmazás folyamatos fejlesztése miatt az elrendezés és az elérhető funkciók változhatnak.**

OKOS MŰKÖDTETÉS (SMART SCENES)

Az „Okos működtetés” egy olyan hatékony eszköz, amely lehetőséget biztosít a légkondicionáló működésének testre szabására mind a helyiségen belüli körülmények, mind a külső hatások alapján. Ez lehetőséget ad a felhasználónak a sokkal intelligensebb műveletek meghatározására. Ezek két kategóriára oszthatók: „Jelenet parancs” és „Automatizálás”.

„Jelenet parancs”

A „Jelenet parancs” lehetővé teszi, hogy a Kezdőképernyőhöz egy egyérintéses gombot adjon hozzá. A gomb segítségével egy mozdulattal több beállítás is módosítható, és a készülék összes beállítása megváltoztatható. Többféle „Jelenet parancs” is könnyen létrehozható, lehetővé téve a felhasználó számára, hogy könnyedén váltson számos előre beállított konfiguráció között.

Az alábbiakban egy példa látható egy „Jelenet parancs” létrehozására:

1. Nyomja meg a jobb felső sarokban lévő + Plusz gombot és válassza a „Creat Scene” egy új „okos működtetés” hozzáadásához
2. Válassza a „Jelenet parancs” gombot
3. Nyomja meg a "New Tap-to-Run" felirat melletti „...” gombot „Jelenet parancs-gomb beállításához, ill. itt adhat nevet a parancsoknak.
4. Válassza ki a gomb stílusát és színét
5. Megjelenítés a kezdőlap: Hagyja bekapcsolva, ha azt szeretné, hogy a „Jelenet parancs” gombként jelenjen meg a kezdőképernyőn
6. Nyomja meg az OK gombot
7. A kívánt művelet hozzáadásához nyomja meg a kék + gombot a „Then” felirat mellett.
8. Válassza az „Eszköz működtetése” sort.
9. Válassza ki a kívánt berendezést.
10. Majd sorban adja meg az elvégzendő feladatokat.
11. Nyomja meg a „Következő” gombot
12. Ha minden szükséges funkciót hozzáadott, nyomja meg a „Mentés” gombot az új „Jelenet parancs” véglegesítéséhez és mentéséhez.

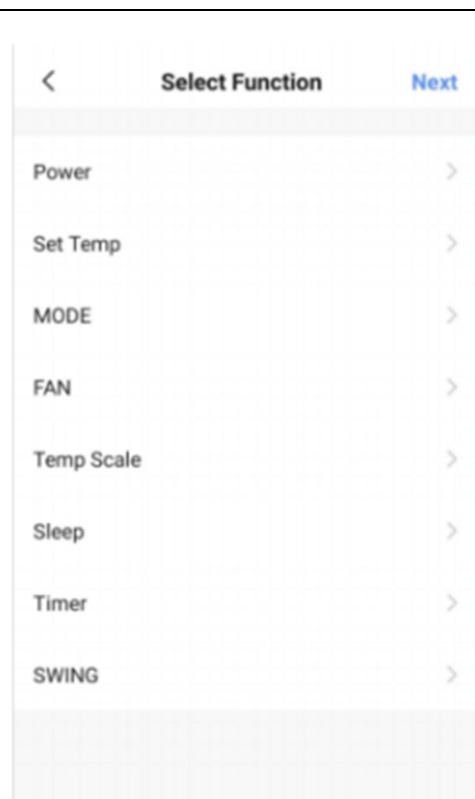

„AUTOMATIZÁLÁS”

Az automatizálás lehetővé teszi egy automatikus művelet beállítását a készülékhez egy vagy több meghatározott feltétel teljesülése esetén. Pl. Időzítés, a belső hőmérséklet, a helyiség páratartalma, az időjárási viszonyok és számos más hatás.

1. Nyomja meg a jobb felső sarokban lévő + Plusz gombot és válassza a „Creat Scene” egy új „okos működtetés” hozzáadásához
2. Válassza a kívánt feltételt, pl. az „Időzítés” stb.... gombot
3. Állítsa be a kívánt feltételt .
4. Az automatizálás neve melletti „...” gombra kattintva további beállításokat végezhet, ill. itt adhat nevet a parancsoknak.
5. Nyomja meg az OK gombot
6. Az „IF” sor jobb oldalán található kék + gombra kattintva további feltételeket is megadhat. Beállíthatja hogy a feltételek „és” / „vagy” kapcsolatban legyenek.(and/or)
7. A feltételek beállítása után kívánt művelet hozzáadásához nyomja meg a kék + gombot a „Then” felirat mellett. A beállítás nagyon hasonlít az előző oldalon található „Jelenet parancs” beállításához.
8. Válassza az „Eszköz működtetése” sort.
9. Válassza ki a kívánt berendezést.
10. Majd sorban adja meg az elvégzendő feladatokat.
11. Nyomja meg a „Következő” gombot
12. Ha minden szükséges funkciót hozzáadott, nyomja meg a „Mentés” gombot az új „Jelenet parancs” véglegesítéséhez és mentéséhez.

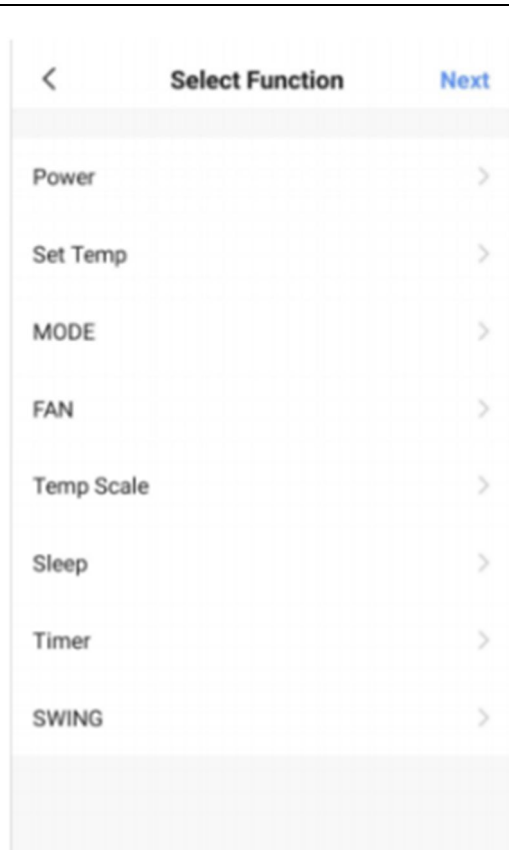

FELHASZNÁLÓI FIÓK

Az alsó sor jobb sarkában található „Saját” ikonra kattintva lehetősége van a felhasználói fiók beállítására, a részletek szerkesztésére és egyéb beállításokra:

„Harmadik féltől származó..”

Ez a menüpont lehetővé teszi a készülék integrálását a kedvenc otthoni automatizálási hardverébe, mint például a Google Home és az Amazon Echo.

„TAGKEZELÉS”

Ez lehetővé teszi, hogy megossza a légkondicionáló vezérléséhez való hozzáférést barátaival és családtagjaival. Az „otthon” nevére kattintva szerkesztheti az adott helyszín megnevezését, a szobákat, ill. a „Tag hozzáadása” pontban lehetősége nyílik, hogy megoszthassa a légkondicionáló vezérléséhez való hozzáférést barátaival és családtagjaival

HIBAELHÁRÍTÁS

Ne javítsa, illetve ne szerelje szét a légkondicionálót. A szakszerűtlen javítás érvényteleníti a garanciát, és meghibásodáshoz vezethet, ami sérüléseket és anyagi károkat okozhat. Csak a jelen használati útmutatóban leírtak szerint használja, és csak az itt javasolt műveleteket hajtsa végre.

Probléma	Okai	Megoldások
A légkondicionáló nem működik	Nincs áram.	Ellenőrizze, hogy a készülék be van-e dugva, és az aljzatban van-e áram.
	A környezeti hőmérséklet túl alacsony vagy túl magas.	Csak az előírt hőmérsékleten használja a készüléket. (lásd 22. oldal)
	Hűtési üzemmódban a szobahőmérséklet alacsonyabb a kívánt hőmérsékletnél; fűtési üzemmódban a helyiség hőmérséklete magasabb a kívánt hőmérsékletnél;	Állítsa be a kívánt szobahőmérsékletet.
	Páramentesítő (szárító) üzemmódban a környezeti hőmérséklet alacsony.	Biztosítsa, hogy a szobahőmérséklet a szárító üzemmódban 17 °C felett legyen.
	Közvetlen napfény éri.	Használjon függönyöket a napsütés okozta hő csökkentésére.
A hűtési vagy fűtési hatás gyenge	Az ajtók vagy ablakok nyitva vannak; sok ember van; vagy hűtési üzemmódban más hőforrások is (pl. hűtőszekrények) vannak a szobában.	Csukja be az ajtókat és ablakokat; növelje a légkondicionáló teljesítményét
	A szűrők piszkosak.	Tisztítsa meg vagy cserélje ki a szűrőt.
	A levegő be- vagy kimeneti nyílása elzáródott.	Távolítsa el az akadályokat; győződjön meg arról, hogy a készüléket az utasításoknak megfelelően szerelték fel.
A légkondicionáló szivárog	A készülék nem vízszintes	Vízszintessel ellenőrizze, hogy a készülék vízszintes-e. Ha nem, vegye le a falról, és igazítsa ki.
	A kondenzvíz lefolyócső eltömődött	Ellenőrizze, hogy a lefolyócső nincs-e eltömődve vagy összenyomódva.
A kompresszor nem működik.	A túlmelegedés elleni védelem működésbe lépett.	Várjon 3 percet, amíg a hőmérséklet csökken, majd indítsa újra a készüléket.
A távirányító nem működik.	A távirányító nincs a távirányító vevőkészülék irányával összehangolva.	Hozza a távirányítót a légkondicionáló közelébe, és győződjön meg róla, hogy a távirányító közvetlenül a távirányító vevő irányába néz.
	Az elemek lemerültek.	Cserélje ki az elemeket.

Ha a táblázatban nem szereplő problémák merülnek fel, vagy az ajánlott megoldások nem működnek, forduljon a szervizközpontoz.

HIBAKÓDOK

Hiba kód	Hiba leírása	Hiba kód	Hiba leírása
F1	Kompresszor IPM hiba	P6	Kondenzátor túlterhelés elleni védelem
F2	PFC/IPM hiba	P7	A kondenzátor leolvasztási védelme
F3	Kompresszor indítási hiba	P8	Nulla áthaladási hiba érzékelése
F4	Kompresszor „ütemezésen kívül” védelmi hiba	PA	A visszatérő levegő érzékelő hőmérséklete rendellenes - védelem
F5	Helyzetérzékelő hurok hibája	PE	Rendellenes hűtőközeg-keringés
F6	PCB kommunikációs hiba	PH	Kipufogó hőmérséklet védelem
F8	Hiba a szívócső érzékelőjén	E0	Hiba a szívócső érzékelőjén
FA	Fázisáram túláramvédelem	E1	Hőmérséklet szenzor hiba
FL	Víztelítettségi védelem	E2	Érzékelő hiba a beltéri elpárologtatón
P1	Túlmelegedés elleni védelem a kompresszor tetején	E3	DC ventilátor Visszacsatolási hiba
P2	DC buszfeszültség alulfeszültség-védelem	E5	Vízpermetezési motorhiba
P3	AC bemeneti feszültség védelem	E8	Ventilátor visszacsatolási hiba
P4	AC túláramvédelem	EE	EE hiba
P5	AC alulfeszültség-védelem		

Kérjük, a megfelelő használat, karbantartás és telepítés érdekében olvassa el figyelmesen ezt a felhasználói kézikönyvet

MŰSZAKI ADATOK

Üzemeltetési körülmények:

Hűtési üzemmód	Hőmérséklet beállítási lehetőség: 16~30 °C Belső hőmérséklet: 18°C ~ 35°C Környezeti hőmérséklet: -5°C ~ 43 °C
Fűtési üzemmód	Hőmérséklet beállítási lehetőség: 16~30 °C Belső hőmérséklet: -3°C ~ 28°C Környezeti hőmérséklet: -7°C ~ 43 °C

Ezen tartományok túllépése esetén a készülékre a garancia érvényét veszti!

Modell	FCFI-100GE4-R	FCFI-120GE4-R
Hűtő teljesítmény (W)	2930	3500
Fűtő teljesítmény (W)	2630	2930
Teljesítményfelvétel hűtéskor(W)	1120	1350
Teljesítményfelvétel fűtéskor(W)	730	815
Hálózati áram	230 V~ 50 Hz, 1ph	230 V~ 50 Hz, 1ph
Szükséges biztosíték	C 16A	C 16A
Hűtőközeg	R 290 290g	R 290 290g
Méret (Mag.xSzél.xMély) (mm)	585x1000x205	585x1000x205
Hangteljesítmény szint (db(A))	58	60
Vízleválasztás (l/h)	1	1,2
Nettó súly (kg)	42,5	44
Maximális üzemi nyomás	3,8MPa	

A berendezés a Kiotói egyezmény hatálya alá tartozó üvegházhatású gázzal töltött.

A berendezés hermetikusan zárt, a benne található hűtőközeg ipari megnevezése: R290

Hűtőközeg összetétele: 100% propán

GWP érték: 3 (GWP: globális felmelegedési potenciál)

Előírások gyúlékony hűtőközeget (R290) tartalmazó berendezés működtetése és szervizelése során

FIGYELMEZTETÉS (R290 hűtőközeg esetében)

Indítás előtt

- Alaposan olvassa el az összes figyelmeztetést.
- A leolvasztáshoz vagy tisztításhoz csak a gyártó által ajánlott eszközöket használjon.
- Ne szűrje ki vagy égesse ki a csöveket.
- Az R290 egy olyan hűtőgáz, amely megfelel az európai környezetvédelmi irányelveknek. Ne lyukassa ki a hűtőközegkör egyik alkatrészét sem. A hűtőközeggáz szagtalan lehet.
- Ha a készüléket nem szellőztetett helyen telepítik, üzemeltetik vagy tárolják, a helyiséget úgy kell kialakítani, hogy a hűtőközeg szivárgása ne vezethessen elektromos fűtőtestek, kályhák vagy más gyújtóforrások által okozott tűz- vagy robbanásveszélyhez a hűtőközeg meggyulladására miatt.
- A hűtőközegkörrel foglalkozó vagy azon dolgozó személyeknek rendelkezniük kell egy olyan akkreditált szervezet által kiállított megfelelő tanúsítvánnyal, amely az iparági szövetségek által elismert, speciális értékelés alapján biztosítja a hűtőközegek kezelésében való jártasságot.
- Minden javítást a gyártó ajánlásainak megfelelően kell elvégezni. A más szakképzett személyzet közreműködését igénylő karbantartásokat és javításokat a gyúlékony hűtőközegek használatára szakosodott szakemberek felügyelete mellett kell elvégezni.
- Ne lépje túl a 0,1 ohmnál nagyobb impedanciát a tápegységben, amelyhez a készülék csatlakozik. Ennek be nem tartása miatt az ellátó hatóság korlátozásokat vezethet be a csatlakozásra. Kérjük, konzultáljon az energiaellátó hatósággal, ha a készülék használata meghaladja a 0,1 ohm impedanciát.

ÁLTALÁNOS BIZTONSÁGI UTASÍTÁS

- A készüléket szállítás és tárolás közben tartsa felfelé, hogy a kompresszor megfelelően álljon.
- A légkondicionáló tisztítása előtt mindig kapcsolja ki vagy válassza le az áramellátást.
- A légkondicionáló mozgatásakor mindig kapcsolja ki és válassza le a tápellátást, és lassan mozgassa a készüléket.
- A tűzkatasztrófa lehetőségének elkerülése érdekében a légkondicionálót nem szabad letakarni.
- A biztosítékok típusának és teljesítményének adatai: T15AH, 250V AC.
- A készülék javításához vagy karbantartásához forduljon hivatalos szerviztechnikushoz.
- Ne húzza, ne deformálja, ne módosítsa a tápkábelt, és ne merítse vízbe sem. A tápkábel meghúzása vagy helytelen használata a készülék károsodásához és áramütéshez vezethet.
- A nemzeti gázszabályoknak való megfelelést be kell tartani.
- Figyelmeztetés arra, hogy a szükséges szellőzőnyílásokat szabadon kell tartani.
- Minden olyan személynek, aki hűtőközegkörön dolgozik, vagy hűtőközegkörbe behatol, rendelkeznie kell egy, az iparágban akkreditált kiértékelő hatóság által kiállított, jelenleg érvényes tanúsítvánnyal. Ez a bizonyítvány az iparág által elismert kiértékelési előírásoknak megfelelően tanúsítja a hűtőközegek biztonságos kezelésére való alkalmasságukat.
- A készüléket ne a hálózati csatlakozó bedugásával kapcsolja be, és ne a hálózati csatlakozó kihúzásával állítsa le, mert ez áramütést vagy tüzet okozhat a hőtermelés miatt.
- Húzza ki a készüléket, ha furcsa hangok, szag vagy füst jön belőle.



Az hűtőközegként alkalmazott R290-es gáz megfelel az európai környezetvédelmi irányelveknek. Ez a készülék körülbelül 290 g R290 hűtőközeget tartalmaz. A készüléket 15 m²-nél nagyobb alapterületű helyiségben kell telepíteni, üzemeltetni és tárolni.

ELŐÍRÁSOK ÉS INFORMÁCIÓK A SZERVIZELÉSÉRŐL

1. Általános előírások:

1) A terület ellenőrzése

A gyúlékony hűtőközeget tartalmazó rendszerekkel való munka megkezdése előtt biztonsági ellenőrzéseket kell végezni annak biztosítása érdekében, hogy a tűz kockázata minimalizálódjon. A hűtőrendszer javításakor a következő óvintézkedéseket be kell tartani, mielőtt a rendszeren megkezdénék a munkát.

2) Munkamenet

A munkát úgy kell elvégezni, hogy minimálisra csökkentsék a gyúlékony gáz vagy gőz jelenlétét a munka során.

3) Általános munkaterület

A munkaterületen dolgozó minden személynek ismernie kell az elvégzendő munka jellegét és veszélyeit. A zárt térben való munkavégzés kerülendő.

4) Hűtőközeg jelenlétének ellenőrzése

A területet megfelelő hűtőközeg-detektorral kell ellenőrizni a munkavégzés előtt és közben, továbbá győződjön meg róla, hogy a technikus tisztában van a potenciálisan tűzveszélyes légkörrel.

Győződjön meg arról, hogy a használt szivárgásjelző berendezés alkalmas tűzveszélyes hűtőközege, azaz szikramentes, megfelelően lezárt vagy gyújtószikramentes.

5) Tűzoltó készülék jelenléte

Ha a hűtőberendezésen vagy annak kapcsolódó alkatrészein bármilyen forró munkát kell végezni, elérhető közelben, rendelkezésre kell bocsátania a megfelelő tűzoltó készüléket. Poroltó vagy CO₂ tűzoltó készülék.

6) Nem lehetnek gyújtóforrások

Senki sem végezhet olyan hűtőrendszerrel kapcsolatos munkát, és nem használhat gyújtóforrást, az éghető hűtőközeget tartalmazó csővezeték munkái folyamán, mely tűz vagy robbanás kockázatához vezethet.

Az összes lehetséges gyújtóforrást, beleértve a cigarettázást is, kellő távolságra kell tartani a telepítés, javítás, eltávolítás és ártalmatlanítás helyétől, amely során tűzveszélyes hűtőközeg szabadulhat fel a környező helyre. A munka megkezdése előtt a területen, a berendezés környékén meg kell vizsgálni

annak lehetőségét, hogy nincs-e tűzveszély vagy gyulladási veszély. A „Tilos a dohányzás” feliratokat ki kell rakni.

7) Szellőztetett terület

Mielőtt behatolna a rendszerbe vagy bármilyen forró munkát végezne, ellenőrizze, hogy a terület szabadban van-e vagy megfelelő szellőzésű-e. A munka elvégzésének időtartama alatt biztosítani kell a megfelelő mértékű szellőzést. A légáramlatnak biztonságosan kell széteszlatnia az esetlegesen felszabaduló hűtőközeget, és lehetőleg a külső légkörbe kell engednie.

8) A hűtőberendezés ellenőrzése

Az elektromos alkatrészek cseréjekor azoknak meg kell felelniük a rendeltetési célnak és a megfelelő előírásoknak. Minden alkalommal be kell tartani a gyártó karbantartási és szervizelési útmutatásait.

Kétség esetén vegye fel a kapcsolatot a gyártóval és kérje a technikai osztály segítségét.

A gyúlékony hűtőközegeket használó berendezéseknél a következő ellenőrzéseket kell elvégezni: - A töltési mennyiség megfelel a szoba méretéhez, amelyben a hűtőközeget tartalmazó berendezés található ,ill. telepítették; - a szellőztető gépek és a kifújó nyílásaik megfelelően működnek, és nincsenek működésükben akadályoztatva; - Közvetett hűtőkör használata esetén a másodlagos kört ellenőrizni kell hűtőközeg meglétének szempontjából; - A berendezés jelölése továbbra is látható és olvasható. Az olvashatatlan jelöléseket és jeleket ki kell javítani; - A hűtőcsövet vagy az alkatrészeket olyan helyzetben kell felszerelni, hogy ne legyenek kitéve olyan anyagoknak, amelyek korrodálhatják a hűtőközeget tartalmazó alkotóelemeket, kivéve, ha az alkotóelemeket olyan anyagokból állítják elő, amelyek eredendően ellenállnak a korrodálódásnak, vagy amelyek megfelelően védettek az ilyen korrózió ellen.

9) Elektromos alkatrészek ellenőrzése

Az elektromos alkatrészek javításának és karbantartásának tartalmaznia kell a kezdeti biztonsági ellenőrzéseket és az alkatrészek ellenőrzési eljárásait. Ha olyan hiba jelentkezik, amely veszélyeztetheti a biztonságot, akkor nem szabad semmilyen elektromos eszközt csatlakoztatni az áramkörhöz, amíg a hibát nem sikerül kielégítően kezelni. Ha a hibát nem lehet azonnal kijavítani, de a működést folytatni kell, megfelelő ideiglenes megoldást kell használni. Erről értesíteni kell a berendezés tulajdonosát, tehát minden felet értesíteni kell.

Az első biztonsági ellenőrzésnek tartalmaznia kell:

- A kondenzátorok kisülése megfelelő-e: ezt biztonságosan kell elvégezni a szikrázás elkerülése érdekében.
- hűtőközegetöltés vagy visszafejtés közben nincsenek áram alatt álló elektromos alkatrészek és vezetékek
- A földelés folytonossága fennáll.

2. A burkolattal lezárt, szigetelt részek javítása

1) A burkolattal lezárt, szigetelt részek javítása során minden elektromos betáplálást meg kell szüntetni a berendezésen, mielőtt eltávolítanánk a lezárt burkolatokat stb., Amennyiben a szervizelés során mindenképpen szükség van a berendezés elektromos ellátására, akkor folyamatos szivárgásellenőrzést kell végezni a legkritikusabb pontokon, hogy figyelmeztessen a potenciális veszélyhelyzetre.

2) Különös figyelmet kell fordítani arra, hogy az elektromos alkatrészekon végzett munkák során a burkolat ne deformálódjon úgy, hogy az befolyásolja a védelem szintjét. Ez magában foglalja a kábelek sérülését, a túl nagy számú csatlakozást, a sorkapcsok helytelen bekötését, a tömítések sérüléseit, a tömítések helytelen felszerelését stb.

Ügyeljen arra, hogy a készüléket biztonságosan rögzítse.

Győződjön meg arról, hogy a tömítések vagy tömítőanyagok nem romlanak oly módon, hogy azok már

nem szolgálják a tűzveszélyes légkör behatolásának megakadályozását. A cserealkatrészeknek meg kell felelniük a gyártó előírásainak.

MEGJEGYZÉS: A szilikon tömítőanyag használata korlátozhatja bizonyos típusú szivárgás érzékelő berendezések hatékonyságát. A gyújtószikramentes alkatrészeket nem kell elkülöníteni, mielőtt azokon dolgoznának.

3. A gyújtószikramentes alkatrészek javítása

Ne tegyen állandó induktív vagy kapacitív terhelést az áramkörre anélkül, hogy megbizonyosodott arról, hogy az nem haladja meg a használt berendezések megengedett feszültségét és áramát.

Csak a gyújtószikramentes alkatrészek azok, amelyeken dolgozni lehet, gyúlékony gázt tartalmazó légkörben. A vizsgálóberendezésnek a megfelelő névleges besorolásúnak kell lennie. Az alkatrészeket csak a gyártó által meghatározott alkatrészekre cserélje ki. Idegen alkatrészek, szivárgás esetén, a hűtőközeg begyulladását okozhatják.

4. Kábelezés

Ellenőrizze, hogy a kábelezés nincs-e kitéve kopásnak, korróziónak, túlzott nyomásnak, rezgésnek, éles széleknek vagy más káros környezeti hatásnak. Az ellenőrzésnek ki kell terjednie az olyan öregedés vagy folyamatos rezgés hatásaira is, mint például a kompresszorok vagy ventilátorok.

5. Tűzveszélyes hűtőközegek kimutatása

A hűtőközeg-szivárgások keresésekor vagy felismerésekor semmilyen körülmények között nem szabad potenciális gyújtóforrást használni. Halid fáklyát (vagy bármilyen nyílt lángot használó érzékelőt) nem szabad használni.

6. Szivárgáskeresési módszerek

Az alábbi szivárgásérzékelési módszereket elfogadhatóak gyúlékony hűtőközegek esetén:

- A tűzveszélyes hűtőközegek elektronikus szivárgásdetektorát kell használni, de lehet, hogy az érzékenység nem megfelelő, vagy újra kalibrálásra lehet szükség. (A bevizsgáló berendezést hűtőközegmentes helyen kell kalibrálni.) Gondoskodjon arról, hogy az érzékelő ne jelentsen potenciális gyulladási forrást, és alkalmas legyen a használt hűtőközeg számára. A szivárgásérzékelő berendezést a hűtőközeg LFL százalékában kell beállítani, és kalibrálni kell az alkalmazott hűtőközeggel, és meg kell erősíteni a megfelelő gázsintet (legfeljebb 25%).
- A szivárgásérzékelő folyadékok a legtöbb hűtőközeghez felhasználhatók de kerülni kell a klórt tartalmazó szereket, mivel a klór reakcióba léphet a hűtőközeggel és korrodálhatja a rézcsöveket.

Szivárgás gyanúja esetén minden nyílt lángot el kell távolítani / el kell oltani.

Ha olyan hűtőközeg-szivárgást észlelnék, amely keményforrasztást igényel, az összes hűtőközeget el kell távolítani a rendszerből, vagy el kell különíteni (elzáró szelepekkel) úgy, hogy távol legyen a szivárgási ponttól. Az oxigénmentes nitrogénnel ki kell tisztítani a rendszert a forrasztási folyamat előtt és alatt.

7. Hűtőközeg-eltávolítás és vákuumolás

Amikor a hűtőközegkört megnyitja, hogy javításokat végezzen - vagy bármilyen más célból, a szokványos eljárást kell alkalmazni. Fontos azonban figyelembe venni a tűzveszélyes gáz jelenlétét. A következő eljárást be kell tartani:

- Távolítsa el a hűtőközeget;
- Tisztítsa meg az áramkört inert gázzal;
- Vákuumolja le a rendszert;
- Ismét inert gázzal öblítse át;
- Nyissa meg az áramkört vágással vagy forrasztással.

A hűtőközeget a megfelelő visszanyerő hengerekbe kell visszanyerni. A rendszert oxigénmentes nitrogénnel (OFN) át kell öblíteni, hogy az egység biztonságos legyen. Ezt a folyamatot többször meg kell ismételni. Sűrített levegőt vagy oxigént nem szabad használni erre a feladatra. Az öblítést úgy kell elvégezni, hogy a rendszert vákuumolás után feltöltjük OFN-nel, és addig folytatjuk a töltést, amíg el nem érjük az üzemi nyomást, majd a légkörbe szellőztetjük, és végül ismét levákuumoljuk. Ezt a folyamatot addig kell ismételni, amíg a rendszerből teljesen kiürül a hűtőközeg. Az utolsó OFN-töltéskor a rendszert légköri nyomás alá kell helyezni, hogy lehetővé váljon a munka. Ez a művelet elengedhetetlen, ha a csővezetéken keményforrasztási műveleteket hajtanak végre. Gondoskodjon arról, hogy a vákuumszivattyú kimenete ne legyen közel a gyújtóforrásokhoz és rendelkezésre álljon szellőzés.

8. Töltési eljárás

A szokásos töltési eljáráson kívül a következő követelményeket kell követni.

Ügyeljen arra, hogy a különféle hűtőközegek ne szennyezzék egymást a töltőberendezés használatakor. A tömlőknek vagy vezetéknek a lehető legrövidebbeknek kell lenniük, hogy minimalizálják a benne lévő hűtőközeg mennyiségét.

- A palackokat függőlegesen kell tartani.
- A rendszer feltöltése előtt ellenőrizze, hogy a hűtőrendszer földelt-e, különösen akkor, amikor a hűtőközeget tölti.
- Címkézze meg a rendszert, amikor a töltés befejeződött (ha még nem tette meg).
- Különös figyelmet kell fordítani arra, hogy ne töltse túl a hűtőrendszert. A rendszer újra töltése előtt az OFN-nel nyomásvizsgálatot kell végezni.

A rendszer szivárgás ellenőrzését a töltés befejezésekor el kell végezni, különösen az üzembe helyezés előtt. A helyszín elhagyása előtt szivárgásvizsgálatot kell végezni.

9. Leszerelés

Mielőtt elvégezné ezt az eljárást, elengedhetetlen, hogy a szakember teljes mértékben megismerje a berendezést és annak minden részletét. Ajánlott helyes gyakorlat, hogy minden hűtőközeget biztonságosan visszanyerjenek.

A feladat elvégzése előtt olaj- és hűtőközegmintát kell venni, amennyiben elemzésre van szükség a regenerált hűtőközeg újbóli felhasználása előtt. Fontos, hogy a feladat megkezdése előtt rendelkezésre álljon villamos energia.

- a) Ismerkedjen meg a berendezéssel és annak működésével.

b) Válassza le a rendszert elektromosan.

c) Az eljárás megkezdése előtt ellenőrizze, hogy:

- Szükség esetén rendelkezésre állnak mechanikus kezelőberendezések a hűtőközeg kezelésére palackok;
- Minden személyi védőfelszerelés rendelkezésre áll és helyesen használható;
- A helyreállítási folyamatot mindig hozzáértő személy felügyeli;
- A visszanyerő berendezések és a palackok megfelelnek az aktuális szabványoknak.

- d) Szivattyúzza le a hűtőközeg-rendszert, ha lehetséges.
- e) Ha vákuum nem lehetséges, készítsen egy elosztót, hogy a hűtőközeg eltávolítható legyen a rendszer különféle részeiről.
- f) A visszanyerés előtt ellenőrizze, hogy a palack, a mérlegen van-e.
- g) Indítsa el a visszanyerő gépet és működtesse a gyártó utasításainak megfelelően.
- h) Ne töltsen túl a palackokat. (Legfeljebb 80 térfogat% folyadék töltés).
- i) Ne lépje túl a palack maximális üzemi nyomását, még átmenetileg sem.
- j) Miután a palackok helyesen lettek megtöltve és a folyamat befejeződött, ellenőrizze, hogy a palackokat és a berendezéseket haladéktalanul eltávolították-e a helyszínről, és hogy a berendezés összes elzáró szelepe zárva van.
- k) A visszanyert hűtőközeg csak akkor tölthető be másik hűtőrendszerbe, ha azt megtisztították és ellenőrizték.

10. Címkézés

A berendezésen fel kell tüntetni, hogy és kiürítették a hűtőközeget. A címkét keltezni kell és alá kell írni. Győződjön meg arról, hogy a készüléken vannak címkék, amelyek szerint a berendezés gyúlékony hűtőközeget tartalmaz.

11. Visszanyerés

Amikor eltávolítják a hűtőközeget a rendszerből, akár szervizeléshez vagy leszereléshez, ajánlott és bevett gyakorlat, hogy az összes hűtőközeget biztonságosan távolítsuk el.

A hűtőközeg palackba történő áthelyezésekor ügyeljen arra, hogy csak megfelelő hűtőközeg visszanyerő palackokat használjon. Győződjön meg arról, hogy rendelkezésre áll-e megfelelő számú palack a teljes rendszer leürítéséhez. Az összes használandó palackot megjelölték a visszanyert hűtőközeg számára, és címkézték az adott hűtőközeghez (azaz speciális palackok a hűtőközeg visszanyeréséhez). A palackoknak megfelelő nyomáscsökkentő szeleppel és a hozzá kapcsolódó elzárószeleppel kell felszerelve lenniük. Az üres ürítőpalackok le vannak vákuumolva, és ha lehetséges, lehűtve, mielőtt a visszanyerés megtörténik.

A visszanyerő berendezésnek jó működőképes állapotban kell lennie, és rendelkeznie kell egy teljes leírással, mely tartalmazza, hogy a berendezés használható és alkalmas a gyúlékony hűtőközegek kezelésére.

Ezen túlmenően egy jó működési állapotban lévő, kalibrált mérlegnek rendelkezésre kell állnia. A tömlőknek szivárgásmentes leválasztócsatlakozókkal és jó állapotban kell lenniük. A visszanyerő gép használata előtt ellenőrizze, hogy megfelelő működési állapotban van-e, megfelelően karbantartották-e, és hogy a kapcsolódó elektromos alkatrészek megfelelően zártak, elszigeteltek-e, hogy egy esetleges hűtőközeg-kibocsátás esetén az ne gyulladhasson meg. Ha kétségei vannak, vegye fel a kapcsolatot a gyártóval.

A visszanyert hűtőközeget helyesen kell visszajuttatni a hűtőközeg-szállítóhoz, a megfelelő visszanyerő palackban, a vonatkozó hulladékátadási nyilatkozattal.

Ne keverje a különböző hűtőközegeket a visszanyerő egységekben, különösen ne a palackokban.

Ha kompresszort vagy kompresszorolajat kell eltávolítani, ellenőrizze, hogy megfelelően eltávolították-e a tűzveszélyes hűtőközeget és az nem maradt-e a kenőanyagban.

A hűtőközeg-kiürítési folyamatot a kompresszor beszállítóhoz történő visszaküldése előtt kell elvégezni. Ennek a folyamatnak felgyorsítására egyetlen mód van, a kompresszortestet elektromosan kell fűteni. Amikor az olajat egy rendszerből ürítik, azt biztonságosan kell elvégezni.

HULLADÉK KEZELÉS

Ne háztartási hulladékként dobja ki a csomagoló anyagot.
Válogassa szét a műanyag és papír hulladékot és szelektív gyűjtőbe tegye.

A csomagolóanyagnak és elektronikai hulladéknak háztartási szemétként történő kidobása tilos.

Az elektronikai hulladék kezelésének módja:

A klímaberendezések alkatrészeit és anyagait csak speciális berendezésekkel és üzemekben lehet szétszerelni és újrahasznosításra alkalmassá tenni, és tilos a települési hulladék közé helyezni.

A) Az elektronikai hulladékot vigye a megfelelő gyűjtőhelyre vagy hulladékudvarba

Ezekon a helyeken térítésmentesen beveszik.

B) Ha egy azonos funkciójú új készüléket vásárol, az új készülék eladója

térítésmentesen visszaveszi a selejtes régi berendezést.

C) A gyártó, vagy importőr is térítésmentesen visszafogadja a leszerelt használhatatlan berendezést.

D) Mivel a selejtes készülékek is tartalmaznak értékes újrahasznosítható anyagokat, fémhulladék gyűjtők is foglalkoznak ezen anyagok begyűjtésével.

Ezen berendezéseknek a természetbe történő kidobása súlyos környezet károsítást okozhat azáltal, hogy a bennük levő veszélyes anyagok a talajba szivároghva, bekerülhetnek a táplálékláncba.



A gyártó fenntartja a konstrukció és a felszereltség megváltoztatásának jogát.
A leírásban szereplő ábrák tájékoztató jellegűek, a konkrét kialakítás ezektől eltérő lehet.

Gyártó: Foshan Nordica Electrical Appliancesg co.Ltd
No.6 Middle of Rongqi Road, Ronggui Town, Shunde
District, Foshan City, Guangdong, China, 528300.

Importőr: Columbus Klímaértékesítő Kft.
H-2142 Nagytarcsa, Pesti út 15