

ÖNPROGRAMOZÓ AUTOMATIZÁCIÓK TOLÓKAPUKHOZ



(opcionális)

CARDIN TRADE SZÉRIA SL ACE

Elektromechanikus hajtóműves motorok, amelyek alkalmasak a kapu helyzetének vezérléséhez és a biztonsági rendszerek irányításához. Ideális lakossági tolókapukhoz, a készülék sebességszabályozással akár 16 méter / perc sebességgel mozgatja a kapukat.

A nagy teljesítményű, gyors és a legkorszerűbb elektronika által vezérelt egység egy nagy teljesítményű egyenáramú motorral van ellátva, amelyet egy finoman hangolt kettős fokozatú kinematikus rendszer támogat, amely csökkenti a motorok és a szerkezet terhelését, amit a kapu mozgása okoz.

A motor állórésze öntött alumíniumból készül, végtelen menetes szárral és dupla redukciós, zsírral kenve.

A robusztus és rozsdamentes alappal a telepítés minden szerkezetre alkalmas, és az egységet mind a kapu jobb, mind bal oldalára felszerelhetjük.

Az egyenáramú motorok növelik a teljesítményt, garantálják a nagy hatékonyságot, a hosszú élettartamot és a csendes futást.

A beépített vezérlés lehetővé teszi az enkóder által vezérelt kapu pozicionálását és önprogramozást, ezáltal minimalizálva a telepítési időt és optimalizálva a programozási eljárást.

Az újra-pozicionálás automatikusan megtörténik, amikor idegen tárgyak kerülnek a kapu mozgási útjára, mikor az mozog. Az elektronikus vezérlőegységet a zúzástól, „lágy indítás” és a „lágy stop” funkciók egészítik ki.

Open collector/Nyitott kollektor:

A termékszála gyárilag be van állítva egy nyitott kollektoros vevőkártya befogadására, amely garantálja a kompatibilitást a Cardin katalógusban elérhető összes rádióvezérlő sorozattal.

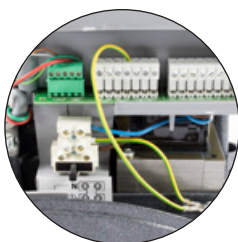

ELEKTRONIKUS
VEZÉRLÉS KIVEHETŐ
KAPCSOLÓ BLOKKAL



OPEN COLLECTOR
VEVŐKÁRTYA

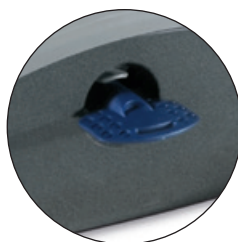

MANUÁLIS KIENGEDÉS
SL ACE FAST

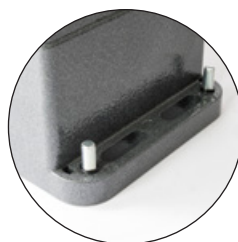

GYORS RÖGZÍTŐ
RENDSZER



KÉZI KIENGEDÉSÉS SL ACE 601

CARDIN TRADE SZÉRIA SL

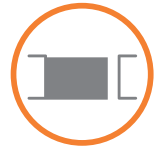

ELEKTROMECHNIKUS EGYSÉG 24 V-os MOTORRAL

Az automatizáció önzáró hajtóműves motorból áll, amit egy enkóder vezérel mágneses végállásokkal, beépítve:

- elektronikus vezérlés;
- motor fordulatszám szabályozás;
- motor hajtás teljesítményszabályozás;
- bedugható nyitott kollektoros vevőkártya.

A vezérlés lehetővé teszi a rendszerparaméterek gyors beállítását, ideértve a következőket: szekvenciális gomb üzemmód, automatikus visszazárás, elővillogás, villogó figyelmeztető lámpa bekapcsolása, jelzőfény és fotocellák beállítása, stb.

Ideális 300 kg-os lakossági tolókapukhoz.

A készüléket biztonságos, kulccsal működtethető kézi kioldó rendszerrel látják el, amelyet egy műanyag ajtó véd.

SL ACE FAST

300
kg

(állítható húzási sebesség akár 16 m / perc)

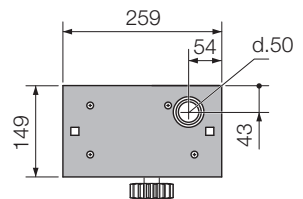

RÖGZÍTŐ ALAP ALKATRÉSZ
SZÁM PIAFACE300AS

ELEKTROMECHNIKUS EGYSÉG 24 V-os MOTORRAL

Az automatizáció önzáró hajtóműves motorból áll, amit egy enkóder vezérel mágneses végállásokkal, beépítve:

- elektronikus vezérlés;
- motor fordulatszám szabályozás;
- motor hajtás teljesítményszabályozás;
- dupla 8,2 kΩ-os bemenetek a biztonsági élek csatlakoztatásához;
- bedugható nyitott kollektoros vevőkártya.

A vezérlés lehetővé teszi a rendszerparaméterek gyors beállítását, ideértve a következőket: szekvenciális gomb üzemmód, automatikus visszazárás, elővillogás, villogó figyelmeztető lámpa bekapcsolása, jelzőfény és fotocellák beállítása, stb.

Kompatibilis az INTPRG-3G / WF rendszerrel, amely lehetővé teszi a rendszer paramétereinek távoli helyről történő figyelését és programozását.

Két motor csatlakoztatásának lehetősége Master és Slave konfigurációban ellentétes irányban mozgó tolókapukkal ellátott rendszereknél.

Ideális 600 kg-os lakossági tolókapukhoz.

A készüléket biztonságos, kulccsal működtethető kézi kioldó rendszerrel látják el, amelyet egy műanyag ajtó véd.

SL ACE 601



(állítható húzási sebesség akár 16 m / perc)

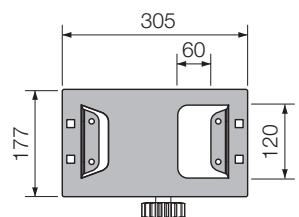

RÖGZÍTŐ ALAP
ALKATRÉSZSZÁM RPIAFEVOZ

Kompatibilis a digitális eszközök közötti adatforgalommal (okostelefon, táblagép stb.) és a Cardin multifunkciós vezérlőegységek közötti adatcsere-rendszerrel.



Lásd a 24V VEZÉRLÉS INTERFÉSZ ESZKÖZET a 176. oldalon.

CARDIN TRADE SZÉRIA SL ACE-EVO

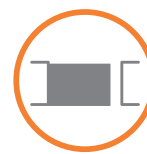

AZ EGYSÉG ELHELYZÉSE

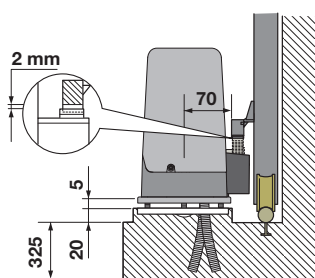

SL ACE FAST

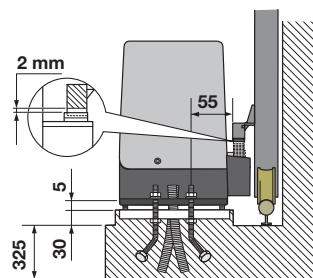

SL EVO 600 - SL EVO 800
SL EVO 1200 - SL ACE 601

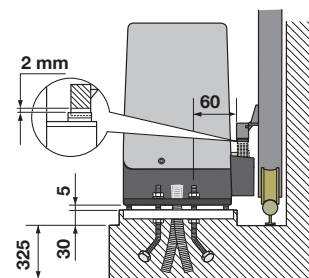

SL EVO 2000

TELEPÍTÉSI PÉLDA

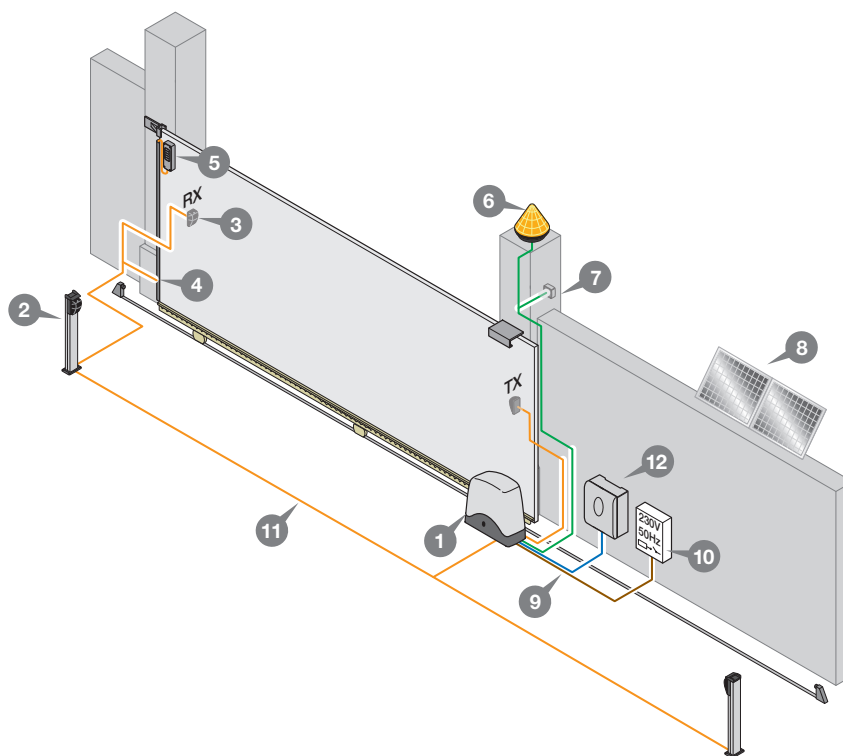

LEÍRÁS

- 1 Hajtóműves motor
- 2 belső fotocella
- 3 Külső fotocella
- 4 Biztonsági él
- 5 Radioshield
- 6 Villogó antennával
- 7 Kulcsos kapcsoló
- 8 Napelemek
- 9 Hálózati kábel 230 Vac
- 10 Pólus megszakító
- 11 Csatornázási útvonalt alacsony feszültségű vezetékhez.
- 12 Sun Power

Figyelem: A rajz pusztán tájékoztató jellegű, ami alapján kiválaszthatja a telepítést alkotó Cardin elektronikus alkatrészeket. Ez a rajz tehát nem ír elő semmiféle kötelezettséget a létesítmény telepítésével kapcsolatban.

CARDIN TRADE SZÉRIA SL ACE-EVO

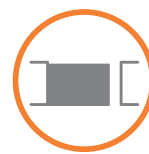

MŰSZAKI ADATOK

ÁLTALÁNOS TULAJDONSÁGOK		SL ACE FAST	SL ACE 601	SL EVO 600	SL EVO 800	SL EVO 1200	SL EVO 2000
Tápegység	Vac	230	230	230	230	230	230
Frekvencia	Hz	50	50	50	50	50	50
Névleges áram bemenet	A	0,5	0,8	1,8	2	2,5	3,1
Teljesítmény bemenet	W	115	180	400	460	570	710
Működési ciklus	%	40	60	40	60	60	40
Sebesség	m/min	10 . 16	10 . 16	10	10	10	10
Nyomaték max.	Nm	15	21	21	25	45	50
Üzemi hőmérsékleti tartomány	°C	-20°...+55	-20°...+55	-20°...+55	-20°...+55	-20°...+55	-20°...+55
Védettségi fokozat	IP	44	44	44	44	44	44

MOTOR ADATOK

Motor Tápegység	V	30 Vdc	24Vdc	230Vac	230Vac	230Vac	230Vac
Maximális teljesítmény	W	120	200	800	800	1100	1000
Max. áram bemenet	A	4	8	3,4	3,4	5,2	4,3

OPCIONÁLIS VEVŐKÁRTYA

A termékskála gyárilag be van állítva egy nyitott kollektor-vevő kártya fogadására, ami garantálja a kompatibilitást a Cardin katalógusban elérhető összes rádióvezérlő sorozattal.

MÉRETEK

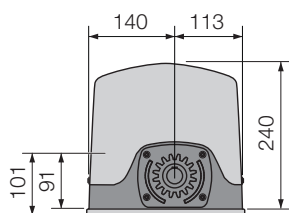

SL ACE FAST

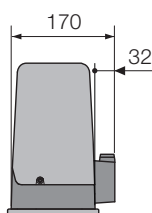

SL ACE 601

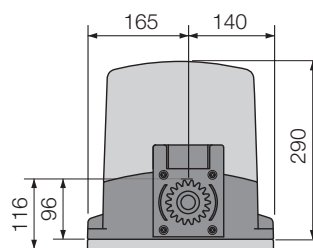

SL EVO 600

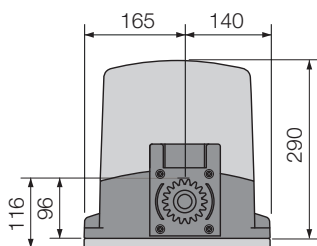
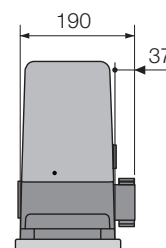

SL EVO 600 - SL EVO 800 - SL EVO 1200

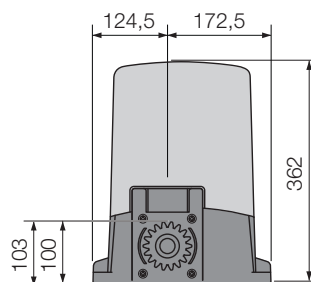
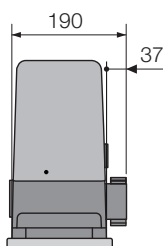

SL EVO 2000

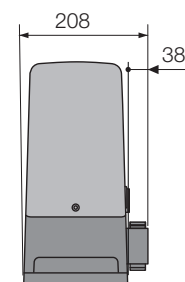

KOMPLETT SZETTEK TOLÓKAPUKHOZ

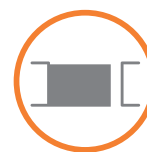

KT-SLACEFAST



HASZNÁLAT

A szett tartalmazza az összes szükséges parancs, vezérlő és biztonsági eszközt ami szükséges a lakossági telepítés elvégzéséhez közepes és kis méretű tolókapukra, amiknek maximális súlya **300 kg**.

CSOMAGOLÁS

MÉRET: 520 x 210 x 320

BRUTTÓ SÚLY: 9,5 kg

EGYSÉG RAKLAPONKÉNT 21 db.

ÖNZÁRÓ TOLÓMOTOR

enkóderrel vezérelt 24 Vdc motorral,
beépített elektronikus vezérléssel és mágneses végállásokkal.

SL ACE FAST

24V

300
kg

(állítható húzási sebesség akár 16 m / perc)



2-CSATORNÁS VEVŐKÁRTYA

433MHz nyitott kollektor, bedugható kártya. S508 - S449 - S486 -
FM - EDGE és NOIRE verziók kérésre kaphatók.

RSQ5040C2



2-4-CSATORNÁS ADÓK

433MHz FM UGRÓKÓD.

TXQ504C4



FELÜLETRE FELSZERELHETŐ FOTOCELLÁK

állítható lencsével, 25 m hatótávolsággal.

VEDO 180



LED VILLOGÓ

24 V - 230 V beépített antennával

ICON



NEMZETKÖZI FIGYELMEZTETŐ JELZÉS

PP-ben, több nyelven.

TARGA-INT



ÖSSZEHASONLÍTÁSI TÁBLÁZATOK

Automatizáció tolókapukhoz SL-SLi széria



1. Táblázat - A modellek összehasonlítása a kapu súlya alapján.

Automatizáció Rendelési szám	Tápegység Motor erő	Sebesség	max. kapu súly kilogrammban (kg)
SLX3024CB	24V - 160W	8 m/min	3000 kg
SLX1524CB	24V - 130W	9,5 m/min	1500 kg
SLX824CB	24V - 110W	14 m/min	800 kg
SL524-SL524CB	24V - 38W	9,2 m/min	500 kg
SL ACEFAST	24V - 100W	10 m/min	300 kg 16 m / perc, ha a kapu súlya 100 kg
SL ACE 601	24V - 250W	10 m/min	600 kg 16 m / perc, ha a kapu súlya 100 kg
SL EVO 600	230V - 800W	10 m/min	600 kg
SL EVO 800	230V - 800W	10 m/min	800 kg
SL EVO 1200	230V - 1100W	10 m/min	1200 kg
SL EVO 2000	230V - 1000W	10 m/min	2000 kg
SLi324	24V - 150W	10,5 m/min	300 kg
SLi724	24V - 160W	11 m/min	700 kg
SLi1024	24V - 200W	11 m/min	1000 kg
DRACO (SLX-SLi)	24V - 380W	22 m/min	1000 kg 30 m / perc, ha a kapu súlya 300 kg

Automatizáció szárnyaskapukhoz BL-HL széria



2. Táblázat - A modellek összehasonlítása a kapuszárny hossza alapján.

Automatizáció Rendelési szám	Maximális nyitási szög (°)	Nyitási idő 90°	kapu maximális hossza (m)		kapu maximális hossza elektromos zárral (m)
			Ívelt kar	Egyenes kar	
BL824MCB	130°	14s	12s	2 m	2,5 m
BL3924CSB	130°	20s	16s		3,5 m 5 m
BL1924ASW	130°	12,5s	-	2 m	
BL1920	130°	15s	-	2 m	
BLTOW24	120°	13s	-	2 m	2,5 m
BLSTEALTH	120°	13s	-	2 m	2,5 m
BLEGOS	100°	15s	-		2,5 m
BLESOL	100°	20s	-		3,5 m 4 m
BLASY324	110°	20s	-		3 m
BLASY524 -BLASY524REV	110°	25s	-		5 m
BLASY3 - BLASY3REV	110°	25s	-		3 m
BLASY5 - BLASY5REV	110°	30s	-		5 m
BLTAGDX - BLTAGSX	100°	20s	-	2 m	
BLBLUES3 - BLBLUES3R	105°	22s	-		2,5 m
BLBLUES5 - BLBLUES5R	105°	30s	-		4,5 m
BLi1000	180°	16s	-		2,5 m
HL2524ESB	110°	22s	-		3 m
HL1824ESB	360°	22s	-		3 m
HL251CL	110°	19,5s	-		3 m
HL2518CL	360°	19,5s	-		3 m
HLMOLE24	105°	19s	-		3,5 m
HLMOLE230	105°	19s	-		3,5 m

ÖSSZEHASONLÍTÁSI TÁBLÁZATOK

Automatizáció tolókapukhoz SL-SLi széria

