

CARDIN TRADE SZÉRIA SL



ÖNZÁRÓ TOLÓMOTOR

Lakossági / ipari tolókapukhoz 1200 kg-ig, enkóderrel, mágneses végállásokkal, elektromos fékkel és beépített vezérlőegységgel.

Állandó teljesítmény az idők folyamán, bármilyen kondícióban, a csökkentett kopásoknak és az olaj ideális hőmérsékleten tartásának köszönhetően (az SL EVO 800 és az SL EVO 1200 verziókban) a HOT használatával (opcionális). A készülék biztonságos, kulccsal működtetett kioldórendszerrel felszerelt, ami egy ajtóval védett.

ELEKTROMECHNIKUS EGYSÉG 230 V-os MOTORRAL

Zsír kenés max. 600kg-os kapukhoz.

SL EVO 600

600
kg

(húzási sebesség legfeljebb 10 m / perc)



ELEKTROMECHNIKUS EGYSÉG 230 V-os MOTORRAL

Olajfürdő kenés max. 800 kg-os kapukhoz.

SL EVO 800



800
kg

(húzási sebesség legfeljebb 10 m / perc)

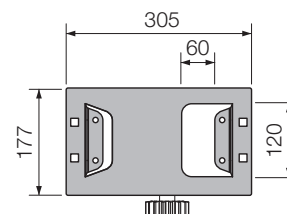

RÖGZÍTŐ ALAP
ALKATRÉSZSZÁM RPIAFEVOZ

ELEKTROMECHNIKUS EGYSÉG 230 V-os MOTORRAL

Olajfürdő kenés max. 1200kg-os kapukhoz..

SL EVO 1200



1200
kg

kg

(húzási sebesség legfeljebb 10 m / perc)



ELEKTROMECHNIKUS EGYSÉG 230 V-os MOTORRAL

Olajfürdős kenés. Ipari tolókapukhoz max. 2000 kg-ig. Enkóderrel, mágneses végállásokkal, elektromos fékkel és beépített vezérlőegységgel ellátott. Állandó teljesítmény az idők folyamán bármilyen kondícióban, a csökkentett kopásoknak és az olaj ideális hőmérsékleten tartásának köszönhetően a HOT használatával.

SL EVO 2000



2000
kg

(húzási sebesség legfeljebb 10 m / perc)

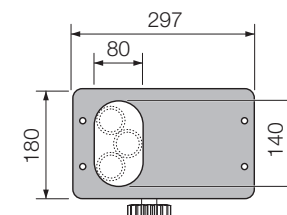

RÖGZÍTŐ ALAP
ALKATRÉSZSZÁMA
RPIAANEV2P

CARDIN TRADE SZÉRIA SL ACE-EVO



AZ EGYSÉG ELHELYZÉSE

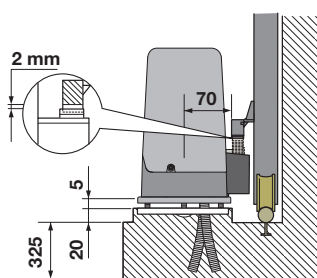

SL ACE FAST

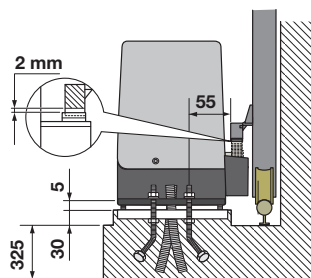

SL EVO 600 - SL EVO 800
SL EVO 1200 - SL ACE 601

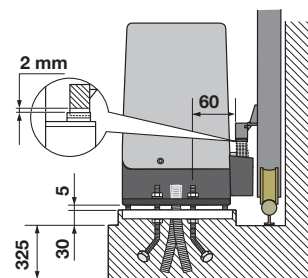

SL EVO 2000

TELEPÍTÉSI PÉLDA

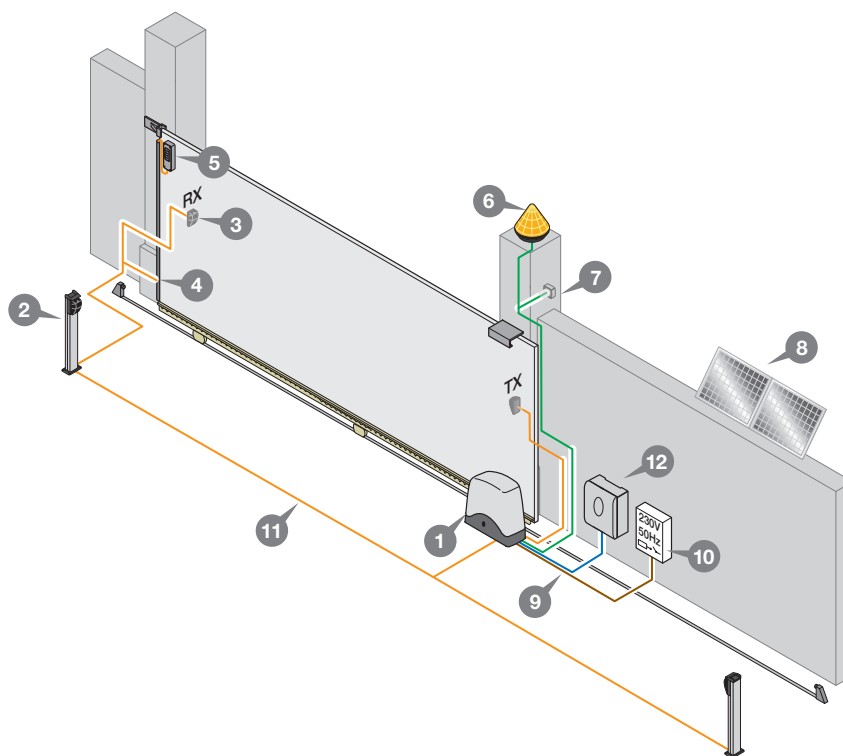

LEÍRÁS

- 1 Hajtóműves motor
- 2 belső fotocella
- 3 Külső fotocella
- 4 Biztonsági él
- 5 Radioshield
- 6 Villogó antennával
- 7 Kulcsos kapcsoló
- 8 Napelemek
- 9 Hálózati kábel 230 Vac
- 10 Pólus megszakító
- 11 Csatornázási útvonalt alacsony feszültségű vezetékhez.
- 12 Sun Power

Figyelem: A rajz pusztán tájékoztató jellegű, ami alapján kiválaszthatja a telepítést alkotó Cardin elektronikus alkatrészeket. Ez a rajz tehát nem ír elő semmiféle kötelezettséget a létesítmény telepítésével kapcsolatban.

CARDIN TRADE SZÉRIA SL ACE-EVO

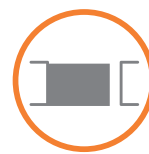

MŰSZAKI ADATOK

ÁLTALÁNOS TULAJDONSÁGOK		SL ACE FAST	SL ACE 601	SL EVO 600	SL EVO 800	SL EVO 1200	SL EVO 2000
Tápegység	Vac	230	230	230	230	230	230
Frekvencia	Hz	50	50	50	50	50	50
Névleges áram bemenet	A	0,5	0,8	1,8	2	2,5	3,1
Teljesítmény bemenet	W	115	180	400	460	570	710
Működési ciklus	%	40	60	40	60	60	40
Sebesség	m/min	10 . 16	10 . 16	10	10	10	10
Nyomaték max.	Nm	15	21	21	25	45	50
Üzemi hőmérsékleti tartomány	°C	-20°...+55	-20°...+55	-20°...+55	-20°...+55	-20°...+55	-20°...+55
Védettségi fokozat	IP	44	44	44	44	44	44

MOTOR ADATOK

Motor Tápegység	V	30 Vdc	24Vdc	230Vac	230Vac	230Vac	230Vac
Maximális teljesítmény	W	120	200	800	800	1100	1000
Max. áram bemenet	A	4	8	3,4	3,4	5,2	4,3

OPCIONÁLIS VEVŐKÁRTYA

A termékskála gyárilag be van állítva egy nyitott kollektor-vevő kártya fogadására, ami garantálja a kompatibilitást a Cardin katalógusban elérhető összes rádióvezérlő sorozattal.

MÉRETEK

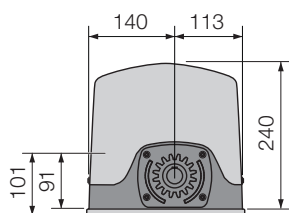

SL ACE FAST

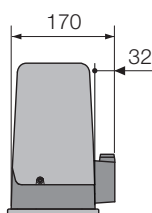

SL ACE 601

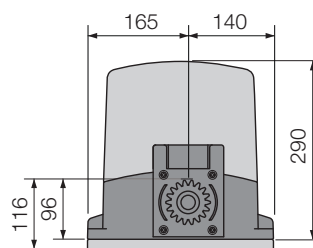

SL EVO 600

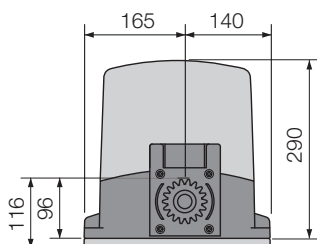
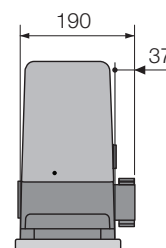

SL EVO 600 - SL EVO 800 - SL EVO 1200

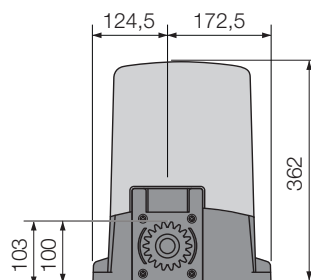
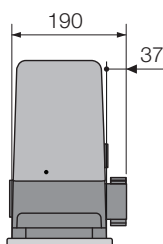

SL EVO 2000

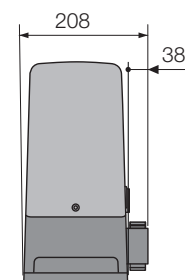

KOMPLETT SZETTEK TOLÓKAPUKHOZ

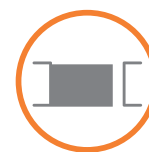

KT-SLEVO 600



CSOMAGOLÁS

MÉRET: 520 x 210 x 320

BRUTTÓ SÚLY: 15 kg

EGYSÉG RAKLAPONKÉNT: 21 db.

HASZNÁLAT

A szett tartalmazza az összes szükséges parancs, vezérlő és biztonsági eszközt ami szükséges a lakossági telepítés elvégzéséhez közepes és kis méretű tolókapukra, amiknek maximális súlya 600 kg.

ÖNZÁRÓ TOLÓMOTOR

enkóderrel vezérelt 24 Vdc motorral,
beépített elektronikus vezérléssel és mágneses végállásokkal.

SL EVO 600

230V

600
kg

(húzási sebesség legfeljebb 10 m / perc)



2-CSATORNÁS VEVŐKÁRTYA

433MHz nyitott kollektor, bedugható kártya. S508 - S449 - S486 -
FM - EDGE és NOIRE verziók kérésre kaphatók.

RSQ5040C2



2 4-CSATORNÁS ADÓK

433MHz FM UGRÓKÓD.

TXQ504C4



FELÜLETRE FELSZERELHETŐ FOTOCELLÁK

állítható lencsével, 25 m hatótávolsággal.

VEDO 180

LED VILLOGÓ

24 V - 230 V beépített antennával

ICON



NEMZETKÖZI FIGYELMEZTETŐ JELZÉS

PP-ben, több nyelven.

TARGA-INT



ÖSSZEHASONLÍTÁSI TÁBLÁZATOK

Automatizáció tolókapukhoz SL-SLi széria



1. Táblázat - A modellek összehasonlítása a kapu súlya alapján.

Automatizáció Rendelési szám	Tápegység Motor erő	Sebesség	max. kapu súlya kilogrammban (kg)
SLX3024CB	24V - 160W	8 m/min	3000 kg
SLX1524CB	24V - 130W	9,5 m/min	1500 kg
SLX824CB	24V - 110W	14 m/min	800 kg
SL524-SL524CB	24V - 38W	9,2 m/min	500 kg
SL ACEFAST	24V - 100W	10 m/min	300 kg 16 m / perc, ha a kapu súlya 100 kg
SL ACE 601	24V - 250W	10 m/min	600 kg 16 m / perc, ha a kapu súlya 100 kg
SL EVO 600	230V - 800W	10 m/min	600 kg
SL EVO 800	230V - 800W	10 m/min	800 kg
SL EVO 1200	230V - 1100W	10 m/min	1200 kg
SL EVO 2000	230V - 1000W	10 m/min	2000 kg
SLi324	24V - 150W	10,5 m/min	300 kg
SLi724	24V - 160W	11 m/min	700 kg
SLi1024	24V - 200W	11 m/min	1000 kg
DRACO (SLX-SLi)	24V - 380W	22 m/min	1000 kg 30 m / perc, ha a kapu súlya 300 kg

Automatizáció szárnyaskapukhoz BL-HL széria



2. Táblázat - A modellek összehasonlítása a kapuszárny hossza alapján.

Automatizáció Rendelési szám	Maximális nyitási szög (°)	Nyitási idő 90°	kapu maximális hossza (m)		kapu maximális hossza elektromos zárral (m)
			Ívelt kar	Egyenes kar	
BL824MCB	130°	14s	12s	2 m	2,5 m
BL3924CSB	130°	20s	16s		3,5 m 5 m
BL1924ASW	130°	12,5s	-	2 m	
BL1920	130°	15s	-	2 m	
BLTOW24	120°	13s	-	2 m	2,5 m
BLSTEALTH	120°	13s	-	2 m	2,5 m
BLEGOS	100°	15s	-		2,5 m
BLESOL	100°	20s	-		3,5 m 4 m
BLASY324	110°	20s	-		3 m
BLASY524 -BLASY524REV	110°	25s	-		5 m
BLASY3 - BLASY3REV	110°	25s	-		3 m
BLASY5 - BLASY5REV	110°	30s	-		5 m
BLTAGDX - BLTAGSX	100°	20s	-	2 m	
BLBLUES3 - BLBLUES3R	105°	22s	-		2,5 m
BLBLUES5 - BLBLUES5R	105°	30s	-		4,5 m
BLi1000	180°	16s	-		2,5 m
HL2524ESB	110°	22s	-		3 m
HL1824ESB	360°	22s	-		3 m
HL251CL	110°	19,5s	-		3 m
HL2518CL	360°	19,5s	-		3 m
HLMOLE24	105°	19s	-		3,5 m
HLMOLE230	105°	19s	-		3,5 m

ÖSSZEHAISONLÍTÁSI TÁBLÁZATOK

Automatizáció tolókapukhoz SL-SLi széria

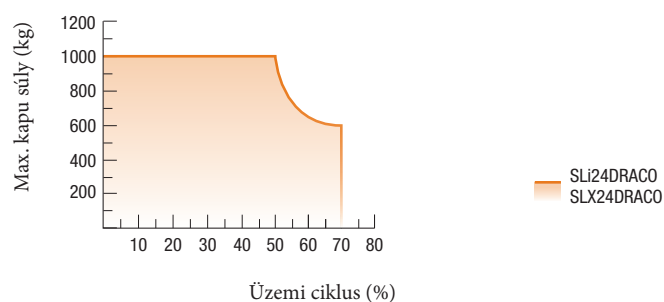
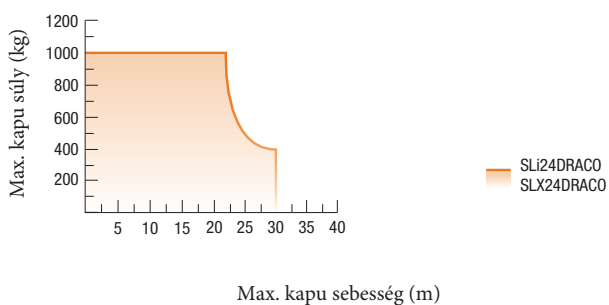
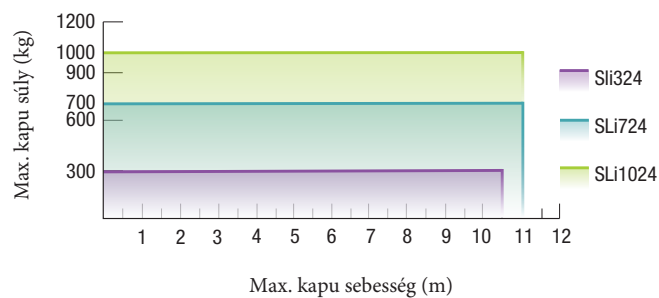
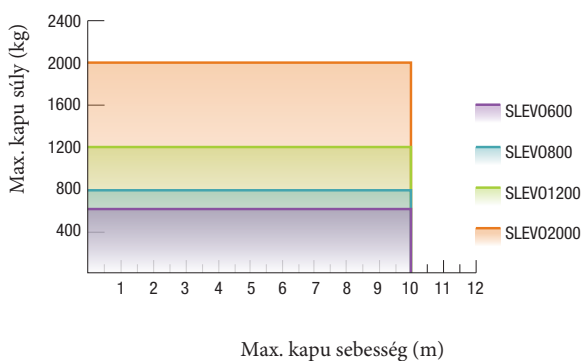
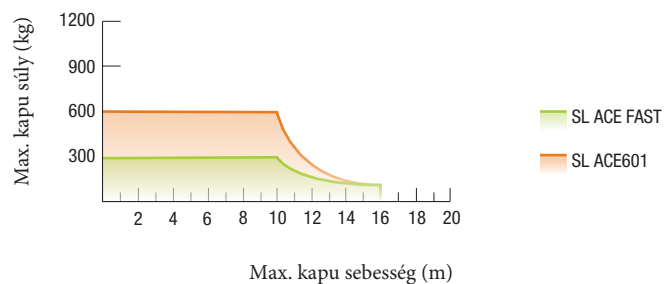
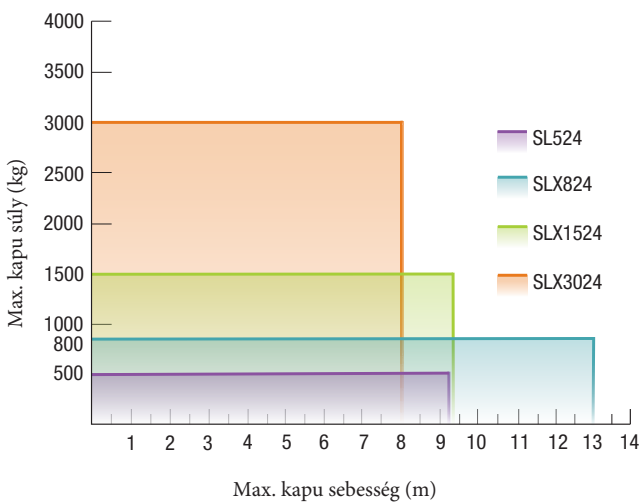

Automatizálás beépített elektronikával

MOTORKEZELÉS	SLEVO600	SLEVO800	SLEVO1200	SLEVO2000	SLACEFAST	SLACE601	ZEN60E	ZEN100E	STAR2E	STAR2AE
INTPRG 3G / WF										
Mester / Slave										
Enkóderrel vezérelt kapu pozicionálás										
Időzített vezérlésű kapu pozicionálása										
Tápegység 230 Vac										
Motor tápegység 24 Vdc										
Nyomaték korlátozás (elektronikus választás)										
Sebességszabályozás										
Akadály észlelése										
Enkóder										
Lágy indítás / lassítás kezelése										
Opcionális akkumulátoros működtetés										

BEMENETEK	SLEVO600	SLEVO800	SLEVO1200	SLEVO2000	SLACEFAST	SLACE601	ZEN60E	ZEN100E	STAR2E	STAR2AE
Fotocellák megfordítása (FT1)										
Fotocella stop (FT2)	J	J	J	J	J	J+INTPRG			J	J
Fotocellák megfordítása nyitás közben (FT3)										
Stop gomb (STP)										
Biztonsági él (C.F.)	J	J	J	J					J	J
Biztonsági él aktív nyitáskor (BSA / CA)					J(NC)	8K2				
Biztonsági él aktív záráskor (BSC / CC)						8K2	8K2/NC	8K2/NC		
Óra bemenet	J	J	J	J		J			J	J
Gyalogos funkció kapu óra bemenet						J+INTPRG				
Jolly 1. bemenet (J1 / JOL)										
Nyitó gomb (PA)					PP/PA	PP/PA				
Záró gomb (PC)					J (PP --> PA)	J (PP --> PA)				
Kiskapu nyitó gomb (PED)	J	J	J	J	J					
Szekvenciális parancs lépésről lépésre (PP)										
Végállás bemenetek (FCA / FCC)										

KIMENETEK	SLEVO600	SLEVO800	SLEVO1200	SLEVO2000	SLACEFAST	SLACE601	ZEN60E	ZEN100E	STAR2E	STAR2AE
Elektromos zár						(US1+INTPRG)				
Figyelmeztető lámpák (nem villognak)										
Figyelmeztető lámpák (vezérlés villogó)							(US1-230Vac)			
Alacsony feszültségű figyelmeztető lámpák							24Vdc - 100mA, US1 func			
Jolly kimenet (US1)							230V			
Jelzőfény (csak fix)						(24V FT)				
Jelzőfény (csak villogó)						US1	(US1-230Vac)			
Száraz/dry kontaktus kimenet						US1				
Kerti világítás						US1	(US1-230Vac)			
Tápegység külső eszközöknek	24 Vac	24 Vac	24 Vac	24 Vac	24Vdc	24Vdc	24Vdc	24Vdc	24 Vac	24 Vac
Második rádiócsatorna						US1				

RÁDIÓVEZÉRLŐ FUNKCIÓK	SLEVO600	SLEVO800	SLEVO1200	SLEVO2000	SLACEFAST	SLACE601	ZEN60E	ZEN100E	STAR2E	STAR2AE
OC2 kártyával kompatibilis										
PP szekvenciális parancs										
PED szekvenciális parancs										

KÜLÖNLEGES FUNKCIÓK	SLEVO600	SLEVO800	SLEVO1200	SLEVO2000	SLACEFAST	SLACE601	ZEN60E	ZEN100E	STAR2E	STAR2AE
Manőver számlálás a kijelzőn						INTPRG				
Karbantartási riasztás (US1)						INTPRG				
Parancs gombok a vezérlésen										
Dip-kapcsoló a biztonsági eszközök kiiktatásához										
Funkció beállítás dip-kapcsolókkal										
Opcionális elővillogás (5 mp.-re állítva)										
Automata zárás az FT1 beavatkozásakor										

J = A funkció csak a Jolly bemenet kötőoszlopon érhető el