



NYÍLÓMOTOROK SZÁRNYASKAPUKHOZ



CARDIN TRADE SZÉRIA BL ASY

Ezek a megbízható és robusztus motorok elérhetőek 24 V-os intenzív és 230 V-os változatokban, könnyen telepíthetőek, kiváló szolgáltatást kínálnak a manőverek számát illetően, és különösen alkalmasak bármilyen méretű oszlopra való felszereléshez.

A következő modellek érhetőek el:

- önzáró; a motor lezárja a kaput amikor zárt állapotban van.
- reverzibilis/nem önzáró; elektromos zárat kell felszerelni annak érdekében, hogy a kapu zárva maradjon.

Az egységekhez nincs beépített vezérlés, ezért javasoljuk, hogy használja a T624 - T600 Cardin elektronikus vezérléseket.

A kapu pozícionálása enkóderen keresztül történik a mechanikus végállások segítségével. Az önprogramozó rendszer minimálisra csökkenti a telepítési időt és optimalizálja a programozási eljárást.

Az újrapozícionálás automatikusan megtörténik, amikor idegen tárgyak kerülnek a kapu útjába, mikor az mozog.

Az elektronikus vezérlőegységet zúzásgátló, „lány indítás” és a „lány stop” funkciók egészítik ki.

Áramkimaradás esetén a vészhelyzeti manőverezést (önzáró változatokban) egy praktikus, karral működtetett, személyre szabott kulccsal védett manuális kioldó rendszer garantálja, amely minden munkakörülmény alatt hatékony.

Egy elektromos menetkorlátozási készlet szintén kapható, ami garantálja a kapu helyzetének pontos irányítását.



ÁLLÍTHATÓ KONZOLOK



KIOLDÓ KULCS



ÜTÉSÁLLÓ BORÍTÁS



MENETES SZÁR

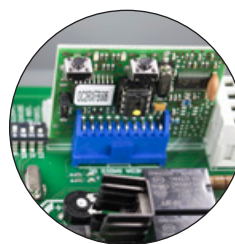

ELEKTRONIKUS VEZÉRLÉS
OPCIONÁLIS OPEN
COLLECTOR KÁRTYÁVAL

CARDIN TRADE SZÉRIA BL



ELEKTROMECHNIKUS KAR 24 V-os MOTORRAL

Önzáró, enkóderrel vezérelt kar mechanikus végállásokkal. A motor lezárja a kapu szárnyát záráskor. Minden fajta telepítéshez szükséges tartozékkal felszerelve, beleértve az első és a hátsó tartókonzolokat, amik horganyzott acélból készültek. A Cardin T624 vezérlés külön megrendelhető. Standard változat max. 3 m hosszú és max. 250 kg súlyú kapukhoz.



BL ASY324



ELEKTROMECHNIKUS KAR 24 V-os MOTORRAL

Önzáró, enkóderrel vezérelt kar mechanikus végállásokkal. A motor lezárja a kapu szárnyát záráskor. Minden fajta egymotoros telepítéshez szükséges tartozékkal felszerelve, beleértve az első és a hátsó tartókonzolokat. A Cardin T624 vezérlés külön megrendelhető. Hosszú változat max. 5 m hosszú és max. 300 kg súlyú kapukhoz.



BL ASY524



ELEKTROMECHNIKUS KAR 24 V-os MOTORRAL

Nem önzáró, enkóderrel vezérelt kar mechanikus végállásokkal. Elektromos zárat kell felszerelni annak érdekében, hogy a kapu zárva maradjon. Minden fajta egymotoros telepítéshez szükséges tartozékkal felszerelve, beleértve az első és a hátsó tartókonzolokat. A Cardin T624 vezérlés külön megrendelhető. Hosszú változat max. 5 m hosszú és max. 300 kg súlyú kapukhoz.



BL ASY524REV



Az elektromos zárat lásd a 155. oldalon.

CARDIN TRADE SZÉRIA BL



ELEKTROMECHNIKUS KAR 230 V-os MOTORRAL

Önzáró, enkóderrel vezérelt kar mechanikus végállásokkal.

A motor lezárja a kapu szárnyát záráskor.

Minden fajta egymotoros telepítéshez szükséges tartozékkal felszerelve, beleértve az első és a hátsó tartókonzolókat.

A Cardin T600 vezérlés külön megrendelhető. Standard változat max. 3 m hosszú és max. 250 kg súlyú kapukhoz.



ELEKTROMECHNIKUS KAR 230 V-os MOTORRAL

Nem önzáró, enkóderrel vezérelt kar mechanikus végállásokkal. Elektromos zárat kell felszerelni annak érdekében, hogy a kapu zárva maradjon.

Minden fajta egymotoros telepítéshez szükséges tartozékkal felszerelve, beleértve az első és a hátsó tartókonzolókat.

A Cardin T600 vezérlés külön megrendelhető.

Standard változat max. 3 m hosszú és max. 250 kg súlyú kapukhoz.



ELEKTROMECHNIKUS KAR 230 V-os MOTORRAL

Önzáró, enkóderrel vezérelt kar mechanikus végállásokkal. A motor lezárja a kapu szárnyát záráskor. Minden fajta egymotoros telepítéshez szükséges tartozékkal felszerelve, beleértve az első és a hátsó tartókonzolókat.

A Cardin T600 vezérlés külön megrendelhető. Hosszú változat max. 5 m hosszú és max. 300 kg súlyú kapukhoz.



ELEKTROMECHNIKUS KAR 230 V-os MOTORRAL

Nem önzáró, enkóderrel vezérelt kar mechanikus végállásokkal. Elektromos zárat kell felszerelni annak érdekében, hogy a kapu zárva maradjon.

Minden fajta egymotoros telepítéshez szükséges tartozékkal felszerelve, beleértve az első és a hátsó tartókonzolókat.

A Cardin T600 vezérlés külön megrendelhető.

Hosszú változat max. 5 m hosszú és max. 300 kg súlyú kapukhoz.



Az elektromos záratat lásd a 155. oldalon.

BL ASY3

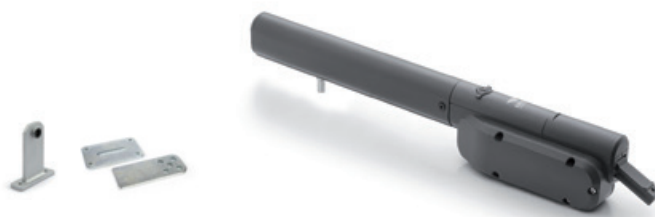

BL ASY3REV



BL ASY5



BL ASY5REV



CARDIN TRADE SZÉRIA BL



HASZNÁLATI KORLÁTOZÁSOK BLASY

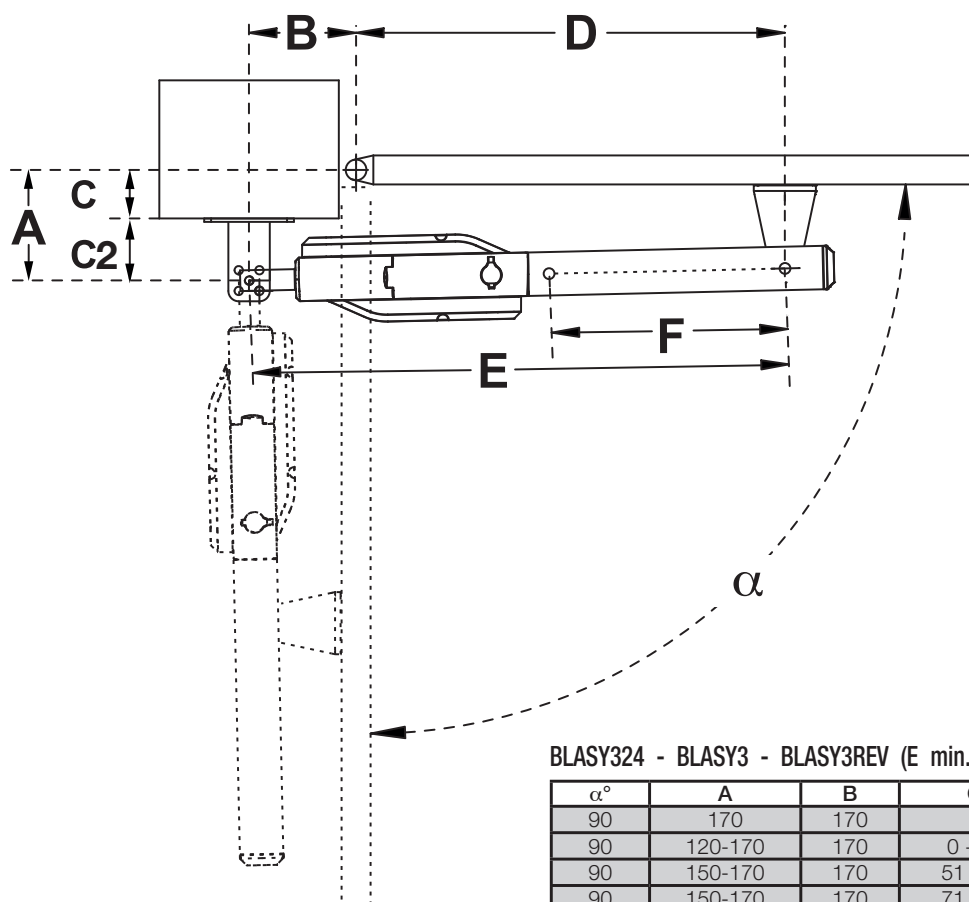

BLASY324 - BLASY3 - BLASY3REV (E min. 476 / E max. 826 / F = 350)

α°	A	B	C	C2	D
90	170	170	0	170	650
90	120-170	170	0 - 50	120	650
90	150-170	170	51 - 70	100	650
90	150-170	170	71 - 90	80	650
90	165-185	150	91-110	75	665
90	185-205	135	111-130	75	685
110	170	170	0	170	650
110	90-140	150	0 - 50	90	670
110	130-150	150	51 - 70	80	670
110	135-155	150	71 - 90	65	670

BLASY524-BLASY524REV-BLASY5-BLASY5REV:(Emin.476/Emax.976/F=500)

α°	A	B	C	C2	D
90	170	180	0	170	790
90	170-220	200	0 - 50	170	770
90	210-240	200	51 - 70	160	770
90	210-240	200	71 - 90	120	760
90	220-240	190	91-110	100	770
90	240-270	170	110-130	90	780
110	170	180	0	170	790
110	170-220	200	0 - 50	170	770
110	210-240	190	51 - 80	160	775
110	210-240	190	81 - 120	120	775
110	220-240	190	121-150	90	775
100	240-270	180	151-180	90	785

Megjegyzés: az optimalis telepítéshez használja a szürkén kiemelt értékeket.

CARDIN TRADE SERIES BL



MOTOR MŰSZAKI ADATOK		BL ASY324	BL ASY3	BL ASY3REV	BL ASY524	BL ASY524REV	BL ASY5	BL ASY5REV
Motor tápegység	V	24	230	230	24	24	230	230
Elektromos bemenet	A	2	1,6	1,6	2	2	1,6	1,6
Teljesítmény bemenet	W	60	370	370	60	60	370	370
Tolóerő	N	1900	2200	2200	1900	1900	2200	2200
Menet távolság (orsó)	mm	350	350	350	500	500	500	500
Működési ciklus	%	70	30	30	70	70	30	30
Nyitási idő 90 °	s	20	25	25	25	25	30	30
Maximális nyitási szög	°	110	110	110	110	110	110	110
Védettség	IP	44	44	44	44	44	44	44

MÉRET

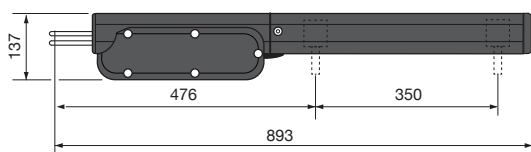

BL ASY324 - BL ASY3 - BL ASY3REV

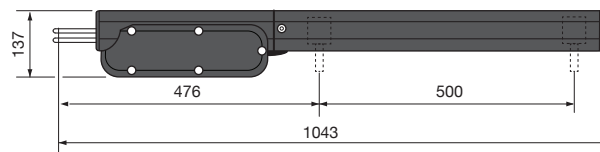

BL ASY524 - BL ASY524REV - BL ASY5 - BL ASY5REV

TELEPÍTÉSI PÉLDA

LEÍRÁS

- 1 Motor (bal)
- 2 Motor (jobb)
- 3 Belső fotocella
- 4 Külső fotocella
- 5 Figyelmeztető lámpák antennával
- 6 Mechanikus kapcsoló
- 7 Elektromos zár
- 8 Pólus megszakító
- 9 Sun Power
- 10 Hálózati kábel 230 Vac
- 11 Cardin csatlakozókábel csatornázása CABPC10
- 12 Csatornázási útvonal alacsony feszültségű vezetékhez
- 13 Elektronikus vezérlés
- 14 Oldalsó védő fotocellák
- 15 Solar panels/Napelemek
- 16 Nyitási irányú ütközők

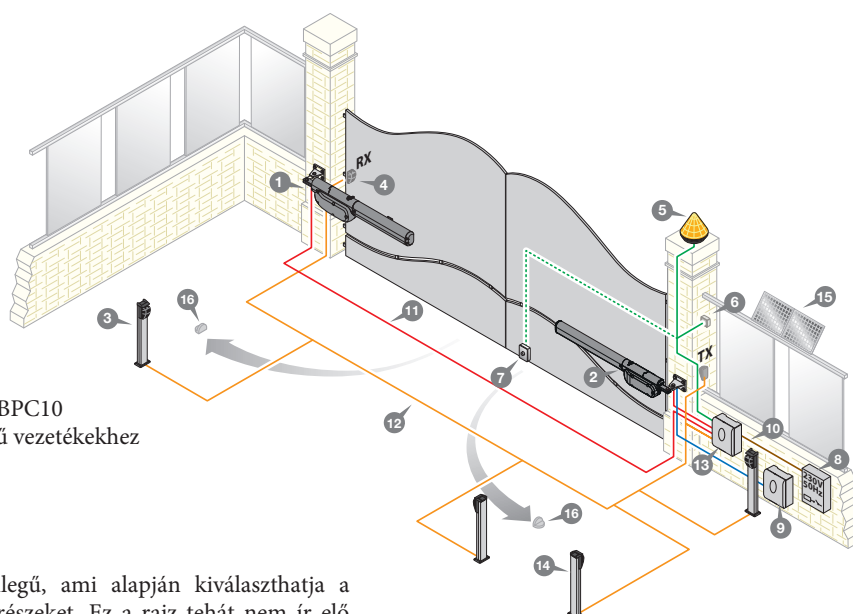

Figyelem: A rajz pusztán tájékoztató jellegű, ami alapján kiválaszthatja a telepítést alkotó Cardin elektronikus alkatrészeket. Ez a rajz tehát nem ír elő semmiféle kötelezettséget a létesítmény telepítésével kapcsolatban.

ÖSSZEHASONLÍTÁSI TÁBLÁZATOK

Automatizáció tolókapukhoz SL-SLi széria



1. Táblázat - A modellek összehasonlítása a kapu súlya alapján.

Automatizáció Rendelési szám	Tápegység Motor erő	Sebesség	max. kapu súlya kilogrammban (kg)
SLX3024CB	24V - 160W	8 m/min	3000 kg
SLX1524CB	24V - 130W	9,5 m/min	1500 kg
SLX824CB	24V - 110W	14 m/min	800 kg
SL524-SL524CB	24V - 38W	9,2 m/min	500 kg
SL ACEFAST	24V - 100W	10 m/min	300 kg 16 m / perc, ha a kapu súlya 100 kg
SL ACE 601	24V - 250W	10 m/min	600 kg 16 m / perc, ha a kapu súlya 100 kg
SL EVO 600	230V - 800W	10 m/min	600 kg
SL EVO 800	230V - 800W	10 m/min	800 kg
SL EVO 1200	230V - 1100W	10 m/min	1200 kg
SL EVO 2000	230V - 1000W	10 m/min	2000 kg
SLi324	24V - 150W	10,5 m/min	300 kg
SLi724	24V - 160W	11 m/min	700 kg
SLi1024	24V - 200W	11 m/min	1000 kg
DRACO (SLX-SLi)	24V - 380W	22 m/min	1000 kg 30 m / perc, ha a kapu súlya 300 kg

Automatizáció szárnyaskapukhoz BL-HL széria



2. Táblázat - A modellek összehasonlítása a kapuszárny hossza alapján.

Automatizáció Rendelési szám	Maximális nyitási szög (°)	Nyitási idő 90°	Ívelt kar	Egyenes kar	kapu maximális hossza (m)	kapu maximális hossza elektromos zárral (m)
BL824MCB	130°	14s	12s		2 m	2,5 m
BL3924CSB	130°	20s	16s			3,5 m 5 m
BL1924ASW	130°	12,5s	-		2 m	
BL1920	130°	15s	-		2 m	
BLTOW24	120°	13s	-		2 m	2,5 m
BLSTEALTH	120°	13s	-		2 m	2,5 m
BLEGOS	100°	15s	-			2,5 m
BLESOL	100°	20s	-			3,5 m 4 m
BLASY324	110°	20s	-			3 m
BLASY524 -BLASY524REV	110°	25s	-			5 m
BLASY3 - BLASY3REV	110°	25s	-			3 m
BLASY5 - BLASY5REV	110°	30s	-			5 m
BLTAGDX - BLTAGSX	100°	20s	-		2 m	
BLBLUES3 - BLBLUES3R	105°	22s	-			2,5 m
BLBLUES5 - BLBLUES5R	105°	30s	-			4,5 m
BLi1000	180°	16s	-			2,5 m
HL2524ESB	110°	22s	-			3 m
HL1824ESB	360°	22s	-			3 m
HL251CL	110°	19,5s	-			3 m
HL2518CL	360°	19,5s	-			3 m
HLMOLE24	105°	19s	-			3,5 m
HLMOLE230	105°	19s	-			3,5 m

ÖSSZEHAISONLÍTÁSI TÁBLÁZATOK

Automatizáció szárnyaskapukhoz BL-HL széria



3. Táblázat - A modellek összehasonlítása a kapu súlya alapján.

Automatizáció Rendelési szám	Tápegység Motor erő	max. kapu súly kilogrammban (kg)
BL824MCB	24V - 50W	200 kg
BL3924CSB	24V - 50W	400 kg
BL1924ASW	24V - 60W	150 kg
BL1920	230V - 290W	150 kg
BLTOW24	24V - 50W	200 kg
BLSTEALTH	24V - 60W	200 kg
BLEGOS	24V - 60W	200 kg
BLESOL	24V - 60W	300 kg
BLASY324	24V - 60W	250 kg
BLASY524 - BLASY524REV	24V - 60W	300 kg
BLASY3 - BLASY3REV	230V - 370W	250 kg
BLASY5 - BLASY5REV	230V - 330W	300 kg
BLTAGDX - BLTAGSX	24V - 70W	150 kg
BLBLUES3 - BLBLUES3R	230V - 280W	350 kg
BLBLUES5 - BLBLUES5R	230V - 280W	500 kg
BLi1000	230V - 50W	200 kg
HL2524ESB - HL1824ESB	24V - 60W	350 kg
HL251CL - HL2518CL	230V - 470W	550 kg
HLMOLE24	24V - 60W	350 kg
HLMOLE230	230V - 370W	450 kg

Automatizáció ellensúlyozott kapukhoz, GL



4. Táblázat - A modellek összehasonlítása a kapu felülete alapján.

Automatizáció Rendelési szám	Tápegység Motor erő	Garázs kapu max. magasság	max. kapu felület Master motor	max. kapu felület Master + Slave motor
GLB248M - GLB249M	24V - 120W	2,7 m	11 m ²	13 m ²
GLB249S	24V - 120W	2,7 m	11 m ²	
GL STAR1E	230V - 360W	2,5 m	8 m ²	
GL STAR2E - GL STAR2AE	230V - 360W	2,5 m	8 m ²	10 m ²

Automatizáció szekcionált kapukhoz, GL sorozat



5. Táblázat - A modellek összehasonlítása a kapu maximális magassága alapján.

Automatizáció Rendelési szám	Sebesség	Max. felület	szekcionált kapu max. magassága (m)			
			Lánc rendelési nr. + GL124S30	+ GL124S35	+ GL124S40	+ GL124S60
GL124EBSS	7 m/min		2,7 m	3,2 m	4,2 m	5,7 m
			ZENGB1E - ZENGB2E - ZENGB3E	ZENGB14E		
GL ZEN60E	9 m/min	9 m ²	2,4 m	3,1 m		
GL ZEN100E	9 m/min	9 m ²	2,4 m	3,1 m		

ÖSSZEHASONLÍTÁSI TÁBLÁZATOK

Automatizáció szárnyaskapukhoz BL-HL széria

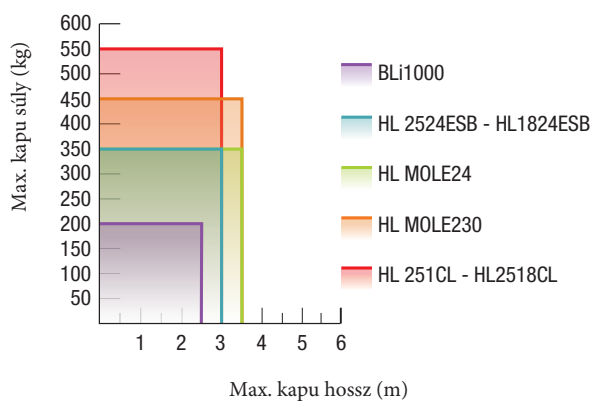
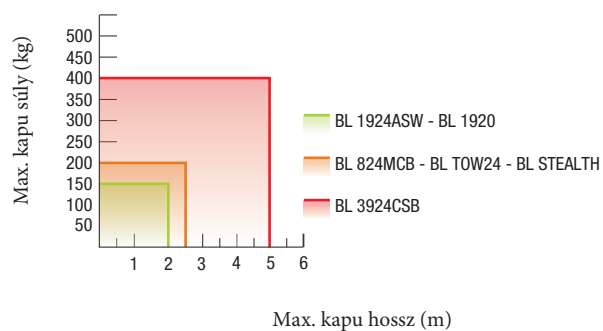
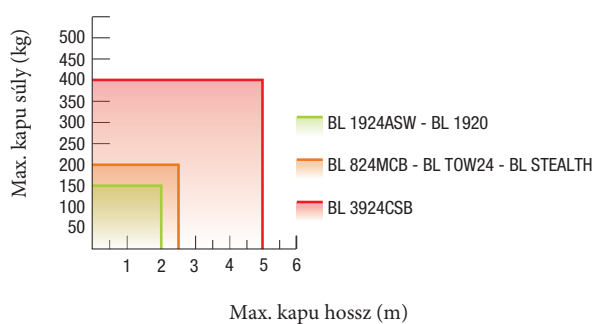

ÖSSZEHASONLÍTÁSI TÁBLÁZATOK **CARDIN PRO**

Automatizálás beépített elektronikával

MOTORKEZELÉS	BL824	BL3924	BLTOW24	SLX24DRACO	SLX 3024 -1524-824	SL524	GLB249
1 motorhoz							
2 motorhoz							párhuzamosan
Motor tápegység 24 Vdc							
Nyomaték korlátozás (elektronikus választás)							
Áramerősség érzékelő beállítása							
Lassítási beállítás							
Akkumulátoros működés beépítve						SL524CB	
Opcionális akkumulátoros működtetés				KBNIMH-D		KBNIMH-1	KBNIMH-2

BEMENETEK	BL824	BL3924	BLTOW24	SLX24DRACO	SLX 3024 -1524-824	SL524	GLB249
Fotocellák megfordítása (FI)	N.C./8.2 kΩ	N.C./8.2 kΩ	N.C./8.2 kΩ	N.C./8.2 kΩ	N.C./8.2 kΩ	N.C./8.2 kΩ	N.C./8.2 kΩ
Fotocella stop (FS)	N.C./8.2 kΩ	N.C./8.2 kΩ	N.C./8.2 kΩ	N.C./8.2 kΩ	N.C./8.2 kΩ	N.C./8.2 kΩ	
Stop gomb (TB)	N.C./8.2 kΩ	N.C./8.2 kΩ	N.C./8.2 kΩ	N.C./8.2 kΩ	N.C./8.2 kΩ	N.C./8.2 kΩ	N.C./8.2 kΩ
Biztonsági él (CSP)	N.C./8.2 kΩ	N.C./8.2 kΩ	N.C./8.2 kΩ	N.C./8.2 kΩ	N.C./8.2 kΩ	N.C./8.2 kΩ	N.C./8.2 kΩ
Nyitó gomb (TA)							
Kiskapu gomb (TAL)							
Záró gomb (TC)							
Szekvenciális parancs (TD)							
Elektronikus végállások (enkóder)							

KIMENETEK	BL824	BL3924	BLTOW24	SLX24DRACO	SLX 3024 -1524-824	SL524	GLB249
Elektromos zár	12Vdc	12Vdc	12Vdc				választható
Villogók (programozható)							
Alacsony feszültségű villogók	24Vdc	24Vdc	24Vdc	24Vdc	24Vdc	24 Vac	24Vdc
LED villogó (programozható)							
Tápellátással vezérelt külső eszközök	24Vdc	24Vdc	24Vdc	24Vdc	24Vdc	24Vdc	24Vdc
Tápegység külső eszközöknek	24Vdc	24Vdc	24Vdc	24Vdc	24Vdc	24Vdc	24Vdc
Második rádiócsatorna	választható	választható	választható	választható	választható		

RÁDIÓVEZÉRLŐ FUNKCIÓK	BL824	BL3924	BLTOW24	SLX24DRACO	SLX 3024 -1524-824	SL524	GLB249
Multi dekódolás S504-S508-S449-S486							
Berregő							
Szekvenciális funkció rádión keresztül							
Rádióvezérlő funkció: programozható							

KÜLÖNLEGES FUNKCIÓK	BL824	BL3924	BLTOW24	SLX24DRACO	SLX 3024 -1524-824	SL524	GLB249
6 számjegyű kijelző							
LCD kijelző (16 karakter x 2 sor)							
LCD kijelző (128x128 pixel)							
Manőver számláló képernyő							
Master / Slave funkció				MODCA	MODCA	MODCA	
Funkció beállítása menüvel							
Automata biztonsági berendezés teszt							
Elővillogás (3 mp)							
Kert világítás	választható	választható	választható	választható	választható		24Vdc-230Vac
Valós idejű óra							
Óra üzemmód (a TA bemeneten)							
Választható nagy sebesség				max. 30 m			
Hőmérséklet érzékelés							