

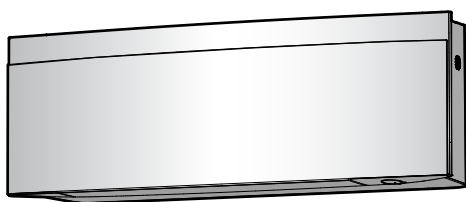

# Üzemeltetési kézikönyv

## Daikin szobai klímaberendezés



FTXJ20A2V1BW  
FTXJ25A2V1BW  
FTXJ35A2V1BW  
FTXJ42A2V1BW  
FTXJ50A2V1BW

FTXJ20A2V1BS  
FTXJ25A2V1BS  
FTXJ35A2V1BS  
FTXJ42A2V1BS  
FTXJ50A2V1BS

FTXJ20A2V1BB  
FTXJ25A2V1BB  
FTXJ35A2V1BB  
FTXJ42A2V1BB  
FTXJ50A2V1BB

Üzemeltetési kézikönyv  
Daikin szobai klímaberendezés

magyar

<b>1</b>	<b>A dokumentum bemutatása</b>	<b>2</b>
1.1	A dokumentum bemutatása .....	2
<b>2</b>	<b>Felhasználónak szóló biztonsági utasítások</b>	<b>2</b>
2.1	Útmutató a biztonságos használathoz .....	2
<b>3</b>	<b>A rendszerről</b>	<b>4</b>
3.1	Beltéri egység.....	4
3.1.1	Daikin szem jelzőlámpa .....	5
3.2	A kezelőfelület ismertetése .....	5
3.2.1	Alkatrészek: Vezeték nélküli távirányító.....	5
3.2.2	A vezeték nélküli távirányító működtetése.....	5
<b>4</b>	<b>Üzemeltetés előtt</b>	<b>6</b>
4.1	Az elemek behelyezése .....	6
4.2	A vezeték nélküli távirányító mágneses tartójának felszerelése .....	6
4.3	A tápellátás bekapcsolása.....	6
4.4	Beltéri egység beállítása .....	6
4.4.1	Nyissa fel az előlő panelt .....	6
4.4.2	Vezeték nélküli LAN-kapcsolat .....	7
4.4.3	Függőleges levegőfúvás funkció.....	9
<b>5</b>	<b>Működés</b>	<b>9</b>
5.1	Működési tartomány .....	9
5.2	Üzem mód és célhőmérséklet .....	9
5.2.1	A működés indítása/leállítása üzemmód és a hőmérséklet beállítása .....	10
5.3	Légszállítás .....	10
5.3.1	A levegőfúvás sebességének beállítása .....	10
5.4	Levegőáramlás iránya .....	10
5.4.1	A levegőfúvás függőleges irányának beállítása.....	11
5.4.2	A levegőfúvás vízszintes irányának beállítása.....	11
5.4.3	3D levegőfúvási irány használata .....	12
5.4.4	Kényelmes levegőfúvás üzemmód indítása/leállítása .....	12
5.5	Figyelő szem üzemmód .....	12
5.5.1	Figyelő szem üzemmód indítása/leállítása .....	12
5.6	Erőteljes üzemeltetés .....	12
5.6.1	Az Erős üzemmód indítása/leállítása .....	12
5.7	Gazdaságos üzemmód .....	13
5.7.1	A Gazdaságos üzemmód indítása/leállítása .....	13
5.8	Csendes kültéri egység üzemmód .....	13
5.8.1	Csendes kültéri egység üzemmód indítása/leállítása .....	13
5.9	Flash streamer (légtisztítás) üzemmód .....	13
5.9.1	Flash Streamer (légtisztítás) üzemmód indítása/leállítása .....	14
5.10	Óra- és időzítőbeállítás .....	14
5.10.1	Órabeállítás .....	14
5.10.2	KI-/BEKAPCSOLÁS-időzítés funkció.....	14
5.10.3	Heti időszabályzó üzemmód .....	15
<b>6</b>	<b>Energiatakarékos és optimális üzemmód</b>	<b>17</b>
<b>7</b>	<b>Karbantartás és szerelés</b>	<b>17</b>
7.1	Áttekintés: karbantartás és szerelés .....	17
7.2	A beltéri egység és a vezeték nélküli távirányító tisztítása .....	18
7.3	Az előlő panel tisztítása .....	18
7.4	Az előlő panel felnyitása .....	18
7.5	A levegőszűrők tisztítása .....	18
7.6	Titán-apatit szagtalanító szűrő és ezüst részecskeszűrő (Ag-ion szűrő) tisztítása .....	19
7.7	Titán-apatit szagtalanító szűrő és ezüst részecskeszűrő (Ag-ion szűrő) cseréje .....	19
7.8	Az előlő panel lezárása .....	19
7.9	Hosszabb üzemszünet előtt az alábbiakat vegye figyelembe ...	19
<b>8</b>	<b>Hibaelhárítás</b>	<b>20</b>

## 1 A dokumentum bemutatása

### 1.1 A dokumentum bemutatása

Köszönjük, hogy megvásárolta ezt a terméket. Kérjük:

- Olvassa el alaposan a dokumentációt, mielőtt működtetné a távirányítót. Csak így garantálható a lehető legjobb teljesítmény.
- Kérdezze meg a szerelőt, hogy milyen beállításokat használt a rendszer üzembe állításakor. Ellenőrizze, hogy kitöltötte-e a szerelői beállítások táblázatát. Ha NEM, kérje meg, hogy pótolja azt.
- Őrizze meg a dokumentációt, később még szükség lehet rá.

#### Célközönség

Végfelhasználók



#### INFORMÁCIÓ

A készülék tapasztalt vagy képzett felhasználók általi áruházi, könnyűipari vagy mezőgazdasági, illetve nem szakemberek általi kereskedelmi és háztartási használatra lett tervezve.

#### Dokumentációkészlet

Ez a dokumentum egy dokumentációkészlet része. A teljes dokumentációkészlet a következőkből áll:

- **Általános biztonsági előírások:**
  - Biztonsági tudnivalók, amelyeket el kell olvasnia a rendszer használata előtt
  - Formátum: Papír (a beltéri egység dobozában)
- **Üzemeltetési kézikönyv:**
  - Gyors összefoglaló az egyszerű felhasználásról
  - Formátum: Papír (a beltéri egység dobozában)
- **Felhasználói referencia-útmutató:**
  - Részletes lépésről-lépésre bemutatott utasítások és háttérinformációk az alapszintű és haladó használathoz
  - Formátum: digitális fájlok a következő webhelyen: <https://www.daikin.eu>. A megfelelő modell megkereséséhez használja a keresési funkciót (🔍).

A mellékelt dokumentáció legújabb verzióját a regionális Daikin webhelyen vagy a szerelőjétől szerezheti be.

Az eredeti dokumentum angol nyelven íródott. A más nyelvű kiadások ennek fordításai.

## 2 Felhasználónak szóló biztonsági utasítások

A következő biztonsági utasításokat és szabályokat mindig be kell tartani.

### 2.1 Útmutató a biztonságos használathoz



#### FIGYELMEZTETÉS: ENYHÉN TŰZVESZÉLYES ANYAG

Az egység belsejében keringő hűtőközeg kis mértékben tűzveszélyes.

### **VIGYÁZAT**

A beltéri egység rádiófrekvenciás berendezést tartalmaz, a berendezés jelsugárzó része és a felhasználó között előírt minimális távolság 10 cm.

### **VIGYÁZAT**

NE dugja az ujját, botot vagy más tárgyat a levegő be- vagy kimenetéhez. A ventilátor gyors forgása sérülést okozhat.

### **FIGYELEM**

- NE próbálja meg a klímaberendezést saját maga átalakítani, szétszerelni, áthelyezni vagy felújítani, mert a szakszerűtlen szétszerelés vagy üzembe helyezés áramütést vagy tüzet okozhat. Forduljon a forgalmazóhoz.
- Hűtőközeg-szivárgás esetén ellenőrizze, hogy nincs-e véletlenül nyílt láng a közelben. A hűtőközeg önmagában teljesen biztonságos, nem mérgező és kis mértékben tűzveszélyes, de mérgező gáz keletkezik, ha a helyiség levegőjébe kerül, majd hőforrással érintkezik, például hőszigetelővel, gázfűzővel stb. Az újbóli üzemeltetés előtt egy erre képezített szakembernek ellenőriznie és igazolnia kell, hogy a szivárgás helye ki lett javítva, és a berendezés használható.

### **VIGYÁZAT**

A szárnyak és a lamellák szögének beállítására MINDIG vezeték nélküli távirányítót vagy egyéb más kezelőfelületet használjon. Ha a szárnyakat és a lamellákat kézzel próbálja mozgatni, akkor a mechanizmus eltörik.

### **VIGYÁZAT**

SOHA ne legyenek közvetlenül a légáramlat útjában gyermekek, növények vagy állatok.

### **FIGYELEM**

A klímaberendezés mellé NE tegyen és az egység közelében NE használjon gyúlékony hajtógázpalackot. Ellenkező esetben tűz keletkezhet.

### **VIGYÁZAT**

NE üzemeltesse a rendszert levegőbe kerülő rovarirtó szer használatakor. A berendezésben felhalmozódhatnak a vegyszerek, és ez a vegyszerekre különösen érzékeny egyének egészségét veszélyeztetheti.

### **FIGYELEM**

- Az egységben használt hűtőközeg kis mértékben tűzveszélyes, de általában NEM szokott szivárgás fellépni. Ha hűtőközeg-szivárgás miatt a szoba levegőjébe hűtőközeg kerül, és az nyílt lánggal vagy fűtőszállal érintkezik, az tüzet okozhat és ártalmas gázok keletkezhetnek.
- Kapcsoljon KI minden tűzveszélyes fűtőkészüléket, szellőztesse ki a helyiséget, és lépjen kapcsolatba a klímaberendezést forgalmazó márkaképviselővel.
- Az egységet addig NEM szabad ilyenkor használni, amíg azt a szakaszt, ahol a hűtőközeg szivárog, egy szakképzett szerelő meg nem javította.

### **FIGYELEM**

- TILOS átlukasztani vagy égésnek kiténni a hűtőközeget keringető alkatrészeket.
- A jégmentesítő folyamat felgyorsításához vagy a tisztításhoz kizárólag a gyártó által javasolt eszközöket használja, más anyagot vagy eljárást TILOS használni.
- Felhívjuk figyelmét, hogy a hűtőközeg szagtalan.

### **FIGYELEM**

A mechanikai sérülések elkerülése érdekében a berendezést olyan helyiségben kell tárolni, ahol nem

### 3 A rendszerről

működik állandó gyújtóforrás (pl.: nyílt láng, működő gázkészülék vagy elektromos fűtőberendezés). A helyiség méreteit az Általános biztonsági előírások fejezetben foglaltak határozzák meg.

#### **VESZÉLY: ÁRAMÜTÉS VESZÉLYE**

A klímaberendezés vagy a levegőszűrő tisztítása előtt le kell állítani, majd áramtalanítani kell az egész rendszert. Ellenkező esetben áramütés és sérülés következhet be.

#### **VIGYÁZAT**

Hosszabb időközönként ellenőrizni kell az egység rögzítésének és szerelvényeinek épségét. A meghibásodott berendezés leeshet és sérülést okozhat.

#### **VIGYÁZAT**

A hőcserélő bordáit NEM szabad megérinteni. Ezek a bordák élesek, emiatt könnyen vágott sebet ejthetnek.

#### **FIGYELEM**

Magas helyeken végzett munkánál ügyeljen a létrára.

#### **FIGYELEM**

Nem megfelelő tisztítószer vagy tisztítási eljárás károsíthatja a műanyag elemeket, illetve vízszivárgás jelentkezhet. Az elektromos alkatrészekre, például motorokrs fröccsenő tisztítószer meghibásodást, füstöt vagy szikrát okozhat.

#### **VESZÉLY: ÁRAMÜTÉS VESZÉLYE**

Tisztítás előtt állítsa le a működést, és kapcsolja ki a főkapcsolót vagy húzza ki a tápkábelt. Ellenkező esetben áramütés és sérülés következhet be.

#### **FIGYELEM**

**Ha bármilyen gyanúsítást észlel (pl. égett szagot), azonnal állítsa le a berendezést és áramtalanítsa.**

Ha ilyen körülmények között tovább üzemeltetik a berendezést, akkor meghibásodhat, illetve áramütést vagy tüzet okozhat. Forduljon a forgalmazóhoz.

### 3 A rendszerről

#### **FIGYELMEZTETÉS: ENYHÉN TŰZVESZÉLYES ANYAG**

Az egység belsejében keringő hűtőközeg kis mértékben tűzveszélyes.

#### **VIGYÁZAT**

A beltéri egység rádiófrekvenciás berendezést tartalmaz, a berendezés jelsugárzó része és a felhasználó között előírt minimális távolság 10 cm.

#### **MEGJEGYZÉS**

NE használja a rendszert nem rendeltetésszerű célra. Az állag megóvása érdekében NE használja a berendezést precíziós műszerek, élelmiszerek, növények, állatok vagy művészeti alkotások hűtésére.

### 3.1 Beltéri egység

#### **VIGYÁZAT**

NE dugja az ujját, botot vagy más tárgyat a levegő be- vagy kimenetéhez. A ventilátor gyors forgása sérülést okozhat.

#### **INFORMÁCIÓ**

A hangnyomásszint 70 dBA alatti.

#### **FIGYELEM**

- NE próbálja meg a klímaberendezést saját maga átalakítani, szétszerelni, áthelyezni vagy felújítani, mert a szakszerűtlen szétszerelés vagy üzembe helyezés áramütést vagy tüzet okozhat. Forduljon a forgalmazóhoz.
- Hűtőközeg-szivárgás esetén ellenőrizze, hogy nincs-e véletlenül nyílt láng a közelben. A hűtőközeg önmagában teljesen biztonságos, nem mérgező és kis mértékben tűzveszélyes, de mérgező gáz keletkezik, ha a helyiség levegőjébe kerül, majd hőforrással érintkezik, például hőszugárzóval, gázfűzővel stb. Az újbóli üzemeltetés előtt egy erre képesített szakembernek ellenőriznie és igazolnia kell, hogy a szivárgás helye ki lett javítva, és a berendezés használható.

#### **BE/KI gomb**

Ha nincs kezelőfelület (pl. vezeték nélküli távirányító), a beltéri egységen található BE/KI gombot is használhatja. Ha a működést ezzel a gombbal indították, az alábbi beállítások lesznek érvényben:

- Üzem mód = Automatikus
- Hőmérséklet beállítás = 25°C
- A levegőfűtés-sebessége = Automatikus

### 3.1.1 Daikin szem jelzőlámpa

A Daikin szem színe a működésnek megfelelően fog változni.

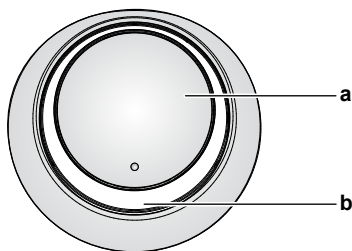

- a ON/OFF gomb  
b Daikin szem (infravörös jelvevővel)

Működés	Daikin szem színe
Automatikus	Piros/kék
Hűtés	Kék
Fűtés	Piros
Csak ventilátor	Fehér
Szárítás	Zöld
Időzítés mód	Narancssárga <sup>(a)</sup>

<sup>(a)</sup> Ha KI-/BEKAPCSOLÁS időzítés vagy heti időszabályzó lett beállítva, a Daikin szem időnként narancssárgára vált. Ilyenkor körülbelül 10 másodpercig világít narancssárgán, aztán visszavált az üzemmód színére kb. 3 percre. **Példa:** Ha az időzítő hűtés műveletre lett beállítva, a Daikin szem időnként narancssárgára vált 10 másodpercre, majd kékre vált 3 percre.

## 3.2 A kezelőfelület ismertetése

### Vezeték nélküli távirányító

#### **i** INFORMÁCIÓ

A beltéri egységet vezeték nélküli távirányítóval szállítjuk. Ez a kézikönyv csak ennek a kezelőfelületnek a működtetését ismerteti. Ha másik kezelőfelületet csatlakoztat, lásd a csatlakoztatott kezelőfelület kézikönyvét.

- **Közvetlen napfény.** NE tegye olyan helyre a vezeték nélküli távirányítót, ahol közvetlen napfénynek van kitéve.
- **Por.** A jeladón vagy a vevőn lévő szennyeződés az érzékenységet csökkenti. Puha ronggyal törölje le a port.
- **Fénycsövek.** A jelátvitel megszűnhet, ha a helyiségben fénycső világít. Ebben az esetben forduljon a beszerelést végző személyhez.
- **Egyéb alkalmazások.** Ha a vezeték nélküli távirányító jeleit más elektromos készülék is veszi, akkor helyezze távolabbra azt a készüléket, vagy kérjen tanácsot a beszerelést végző személytől.
- **Függönyök.** Ellenőrizze, hogy az egység és a vezeték nélküli távirányító között NEM blokkolják függönyök vagy más tárgyak a jelátvitelt.

#### **!** MEGJEGYZÉS

- NE ejtse le a vezeték nélküli távirányítót.
- A vezeték nélküli távirányítót NEM érheti nedvesség.

### 3.2.1 Alkatrészek: Vezeték nélküli távirányító

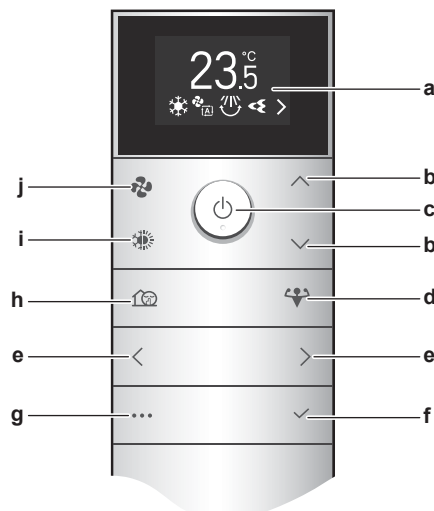

- a LCD kijelző  
b Hőmérséklet fel/le és menü fel/le navigációs gombok  
c BE/KI gomb  
d Erőteljes üzemelés gomb  
e Menü jobb/bal navigációs gombok  
f Megerősítés gomb  
g Főmenü gomb  
h Csendes kültéri egység üzemmód  
i Módváltató gomb (automatikus, hűtés, fűtés, szárítás, csak ventilátor)  
j Levegőfúvás-sebességbeállító gomb

### 3.2.2 A vezeték nélküli távirányító működtetése

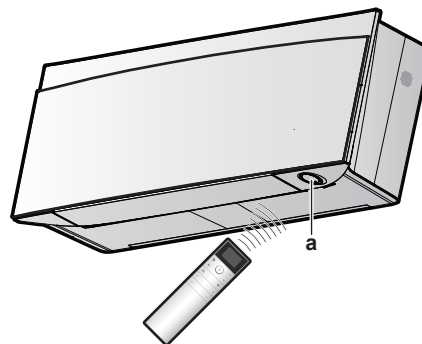

a Infravörös jelvevő

**Megjegyzés:** Ne legyen semmilyen akadály az infravörös jelvevő alatt 500 mm-en belül. Ezek befolyásolhatják a vezeték nélküli távirányító jelvételi teljesítményét.

- 1 A jeladót irányítsa a beltéri egységen lévő infravörös jelvevő felé (legnagyobb adatátviteli távolság 7 m).

**Eredmény:** Ha a beltéri egység jelet kap a vezeték nélküli távirányítóról, a következő hangot fogja hallani:

Hang	Leírás
Két hangjelzés	Működés indul.
Hangjelzés	Beállítások módosítása.
Hosszú hangjelzés	Üzemelés leállása.

## 4 Üzemeltetés előtt

### 4 Üzemeltetés előtt

#### **i** INFORMÁCIÓ

Ez a kézikönyv csak a használat előtt elvégzendő néhány beállítást ismerteti.

További hibajavítási ötleteket a **felhasználói referenciá útmutatóban**: <https://qr.daikin.eu/?N=FTXJ-AW> talál.



- **Beltéri egység beállítása:** Daikin szem fényerőssége, elülső panel felnyitása, vezeték nélküli LAN kapcsolat, függőleges levegőfűvás funkció, beltéri egység beszerelési helyzete, szárazon tartás funkció
- **Vezeték nélküli távirányító beállítása:** LCD kontraszt, LCD fényerő, LCD kikapcsolási ideje, Automatikus elküldés a beállított időtartam után, csatornák a beltéri egység infravörös jelvevőjéhez

### 4.1 Az elemek behelyezése

Az elemek hozzávetőleg 1 évig használhatók.

- 1 Vegye le a hátlapot.
- 2 Helyezzen be egyszerre mindkét elemet.
- 3 Helyezze vissza a fedelet.

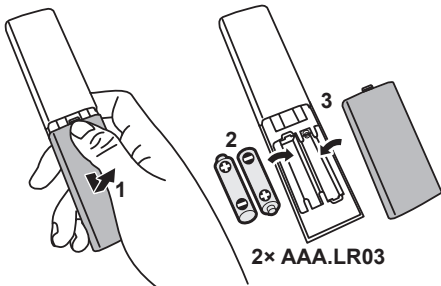

#### **i** INFORMÁCIÓ

- Az akkumulátor alacsony töltöttségét villogó a **i** ikon mutatja az LCD kijelzőn (első pozíció).
- Ha az elemek töltése alacsony, a vezeték nélküli távirányító funkciói fel lesznek függesztve, csak a KIKAPCSOLÁS funkció működik, az összes időzítő funkció KI van kapcsolva. Minél előbb cserélje ki az elemeket.
- MINDIG együtt cserélje mindkét elemet.

### 4.2 A vezeték nélküli távirányító mágneses tartójának felszerelése

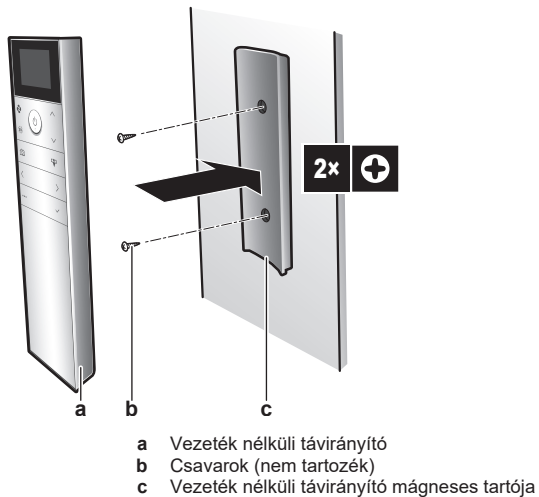

- 1 Válasszon egy helyet, ahol a jel eléri az egységet.
- 2 Erősítse a tartót a falra vagy hasonló helyre csavarokkal.
- 3 Akassza a vezeték nélküli távirányítót a tartóba.

#### **i** INFORMÁCIÓ

A vezeték nélküli távirányító tartója mágneses. Ügyeljen rá, hogy a tartó teteje nézzen felfelé a felszerelésnél.

### 4.3 A tápellátás bekapcsolása

- 1 Kapcsolja be a megszakítót.

**Eredmény:** A beltéri egység terelőlapjai egyszer felnyílnak és lecsukódnak a referenciahely beállításához.

### 4.4 Beltéri egység beállítása

- 1 A **...** megnyomásával lépjen be a főmenübe, a **<** és **>** gombokkal navigáljon a beltéri egység beállítási menüjébe. Nyomja meg a **✓** gombot a menübe lépéshez.

#### Beltéri egység beállítási menü



- 2 Végezze el az alább felsorolt beállításokat.
- 3 Nyomja meg a **✓** gombot a főmenübe lépéshez, vagy a **...** gombot a kezdőképernyőre való visszatéréshez.

#### 4.4.1 Nyissa fel az elülső panelt

Az elülső panel automatikusan nyílik az üzemelés indulásakor. Ezt a funkciót használja, ha szeretné felnyitni az elülső panelt, miközben az üzemelés KI van kapcsolva. **Példa:** karbantartás alatt.

#### Elülső panel felnyitása vezeték nélküli távirányítóval

- 1 Ellenőrizze, hogy az üzemelés KI van-e kapcsolva. Ha nincs, akkor kapcsolja KI a **⏻** használatával.
- 2 A beltéri egység beállítás menüjében navigáljon az elülső panel nyitása képernyőre a **<** és **>** gombokkal.

## Elülső panel nyitása képernyő



3 Nyomja meg a  gombot a megerősítéshez.

**Eredmény:** Az elülső panel kinyílik.

4 Nyomja meg újra a  gombot a főmenübe visszatéréshez, vagy a  gombot a kezdőképernyőre való visszatéréshez.

### 4.4.2 Vezeték nélküli LAN-kapcsolat

Egyszerűen csatlakoztassa az egységét az otthoni hálózatához és töltsse le az alkalmazást a termosztát cseréjéhez, a hőmérséklet-ütemezés beállításához és az energiafogyasztás ellenőrzéséhez.

Részletes jellemzők, beállítási módszerek, Gy.I.K., hibaelhárítási ötletek az [app.daikineurope.com](http://app.daikineurope.com) oldalon találhatóak.



Az ügyfél felelőssége biztosítani:

- Okostelefon vagy táblagép, az [app.daikineurope.com](http://app.daikineurope.com) oldalon előírt Android vagy iOS támogatott verziójával.
- Internet vonal és kommunikációs eszköz, például modem, útválasztó, stb.
- Vezeték nélküli LAN hozzáférési pont
- Telepített ingyenes ONECTA alkalmazás

**Megjegyzés:** Szükség esetén az SSID (Service Set Identifier) és a KEY (jelszó) - az egységen található.

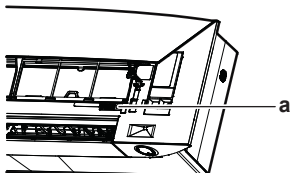

a SSID és KEY adatot tartalmazó címke

### Övintézkedések a vezeték nélküli LAN használatához

NE használja az alábbiak közelében:

- **Orvosi berendezések.** Pl. szívritmusszabályozót vagy defibrillátort használó személyek. Ez a termék elektromágneses interferenciát okozhat.
- **Automatikus vezérlőeszközök.** Pl. automatikus ajtók vagy tűzjelző berendezések. Ez a termék a berendezés hibás működését okozhatja.
- **Mikrohullámú sütő.** Befolyásolhatja a LAN kommunikációt.

### Az ONECTA alkalmazás telepítése

- 1 Nyissa meg:
  - A Google Play Áruházat, ha Android rendszerű készüléke van.
  - Az App Store áruházat, ha iOS rendszerű eszközt használ.
- 2 Keressen rá az "ONECTA" kifejezésre.
- 3 A telepítéshez kövesse a képernyőn megjelenő utasításokat.

### Keresse meg az alkalmazást közvetlenül a vezeték nélküli távirányító kijelzőjén látható QR-kóddal

- 1 A  megnyomásával lépjen be a főmenübe, a  és  gombokkal navigáljon a vezeték nélküli távirányító beállítási menüjébe.
- 2 Nyomja meg a  gombot a menübe lépéshez.

#### Vezeték nélküli távirányító beállítási menü



- 3 A  és  gombokkal navigáljon a QR-kód képernyőre.
- 4 Olvassa be a QR-kódot okostelefonjával vagy más okoseszközzel.

**Eredmény:** A QR-kód átirányítja az App Store vagy Google Play áruházba.

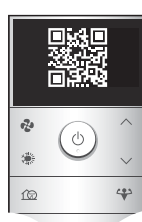

- 5 A telepítéshez kövesse a képernyőn megjelenő utasításokat.



#### INFORMÁCIÓ

Ha a QR-kód nehezen olvasható, váltson át a megjelenített QR-kódra a  vagy  használatával, majd próbálja meg újra.

### A vezeték nélküli kapcsolat beállítása

A vezeték nélküli adaptert kétféleképp csatlakoztathatja otthoni hálózatára.

- Okoseszköz (okostelefon, táblagép) és SSID (Service Set Identifier) és KEY (jelszó) használatával
- A Wi-Fi útválasztó WPS (Wi-Fi Protected Setup) gombjával.

További információkat és a Gy.I.K. részt lásd [app.daikineurope.com](http://app.daikineurope.com).

**Megjegyzés:** A beállítás a vezeték nélküli távirányítóval végezhető el, a vezeték nélküli LAN beállítási menüben. Beállítás közben mindig irányítsa a vezeték nélküli távirányító jeladóit az egységen található jelzőre.







#### INFORMÁCIÓ

Ügyeljen rá, hogy a vezeték nélküli kapcsolat beállítása előtt állítsa le a működést. A csatlakozás NEM végezhető el, amíg az egység üzemel.

- 1 A vezeték nélküli kapcsolat beállítása előtt **állítsa le a működést.**
- 2 Ellenőrizze, hogy a vezeték nélküli útválasztó elég közel legyen, és semmi ne akadályozza a jelvételt.

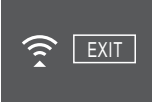

Menü	Leírás
	<ul style="list-style-type: none"> <li>• ON = Vezeték nélküli LAN BE (AP mód/FUTÁS mód (SSID + KEY) csatlakozási beállítás)</li> <li>• OFF = Vezeték nélküli LAN KI</li> </ul>

## 4 Üzemeltetés előtt

Menü	Leírás
	Kilépés a beállítási menübe
	WPS-csatlakozási beállítás
	Gyári beállítások visszaállítása
	Csatlakozási állapot ellenőrzése

### A vezeték nélküli LAN csatlakoztatása az otthoni hálózathoz

A vezeték nélküli adaptert az alább lehetőségekkel csatlakoztathatja az otthoni hálózathoz:



- WPS gomb (Wi-Fi Protected Setup) az útválasztón (ha van ilyen),
  - Az SSID (Service Set Identifier) és a KEY (jelszó) - az egységen található.
- A beltéri egység beállítás menüjében navigáljon a vezeték nélküli LAN csatlakozás beállításra a  és  gombokkal. Nyomja meg a  gombot a menübe lépéshez.

#### Beltéri egység beállítási menü



#### Vezeték nélküli LAN csatlakozás beállítás



- A beállítást váltsa ON állásra a  és  gombokkal. Választása megerősítéséhez nyomja meg a  gombot.

#### Vezeték nélküli LAN jel BE

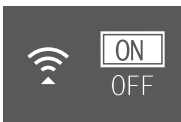



#### Vezeték nélküli LAN jel KI



**Eredmény:** A csatlakozás animációja 5 másodpercre megjelenik a képernyőn, és a vezeték nélküli LAN állapot képernyő jelenik meg.

- Folytassa a beállítást a WPS gombbal vagy az SSID és KEY segítségével.

### Csatlakoztatás WPS gombbal

- A  és  gombokkal navigáljon a WPS képernyőre. A megerősítéshez nyomja meg a  gombot.

**Eredmény:** A Daikin szem színe a narancssárga és a részben zöld között változik.

#### WPS beállítás





- Nyomja meg a kommunikációs eszközön (pl. útválasztón) található WPS gombot kb. 1 percen belül. Lásd a kommunikációs eszköz kézikönyvét.

**Eredmény:** Sikeres csatlakozás esetén a Daikin szem színe a kék és a részben zöld között változik.





### INFORMÁCIÓ



Ha az útválasztóhoz nem lehet csatlakozni, próbálja meg a "[Csatlakoztatás SSID és KEY számmal](#)"  8] eljárást.

- Nyomja meg a  gombot a kezdőképernyőre való visszatéréshez, vagy használja a KILÉPÉS képernyőt "beltéri egység beállítások menübe" való visszatéréshez.

### Csatlakoztatás SSID és KEY számmal

- Nyissa meg a ONECTA alkalmazást az okoseszközén és kövesse a képernyőn megjelenő utasításokat.
- Okoseszközét az egységgel azonos otthoni hálózatra csatlakoztassa.
- Ellenőrizze, hogy a kapcsolat létrejött (lásd "[A vezeték nélküli LAN csatlakozási állapotának megerősítése](#)"  8]).
- Nyomja meg a  gombot a kezdőképernyőre való visszatéréshez, vagy használja a KILÉPÉS képernyőt "beltéri egység beállítások menübe" való visszatéréshez.

### A vezeték nélküli LAN csatlakozási állapotának megerősítése

- A  és  gombokkal navigáljon az állapot képernyőre. Nyomja meg a  gombot a megerősítéshez.

#### Állapot képernyő



- Ellenőrizze a Daikin szemet.

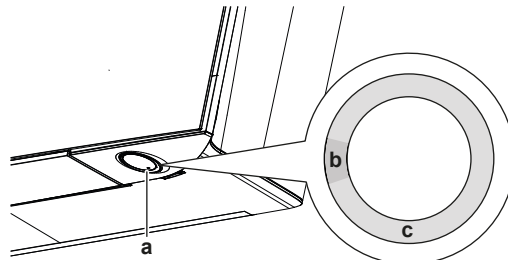

- a Daikin szem
- b Részben zöld
- c Piros, narancssárga vagy kék

A Daikin szem színe a részben zöldről átvált...	...akkor a vezeték nélküli adapter...
Piros	nem csatlakozik
narancssárga	működik és készen áll az otthoni hálózatra való csatlakozásra az útválasztón található WPS gombbal; lásd " <a href="#">Csatlakoztatás WPS gombbal</a> "  8].
kék	csatlakozik az otthoni hálózatra: <ul style="list-style-type: none"> <li>SSID + KEY használatával.</li> <li>vagy</li> <li>az útválasztón található WPS gombbal.</li> </ul>

- Nyomja meg a  gombot a kezdőképernyőre való visszatéréshez, vagy használja a KILÉPÉS képernyőt "beltéri egység beállítások menübe" való visszatéréshez.



### A csatlakozási beállítások visszaállítása gyári alapbeállításra

A csatlakozási beállításokat akkor állítsa vissza gyári alapbeállításra, ha szeretne:

- lecsatlakozni a vezeték nélküli LAN hálózatról és a kommunikációs eszközről (pl. útválasztóról) vagy az okoseszközről.
- ha a kapcsolat nem jött létre, ismételje meg a beállítást.

- A és gombokkal navigáljon a VISSZAÁLLÍTÁS képernyőre. Választása megerősítéséhez nyomja meg a gombot.

**Eredmény:** A beállítás visszaáll a gyári alapértelmezett beállításra.

#### Visszaállítás képernyő



- Nyomja meg a gombot a kezdőképernyőre való visszatéréshez, vagy használja a KILÉPÉS képernyőt "beltéri egység beállítások menübe" való visszatéréshez.

### A vezeték nélküli LAN csatlakozás kikapcsolása

- Lépjen a vezeték nélküli LAN csatlakozás beállítás menübe, és módosítsa a beállítást OFF állásra a és gombokkal. Választása megerősítéséhez nyomja meg a gombot.

**Eredmény:** A Daikin szem színe a zöld és a fehér között váltakozik. Kommunikáció KIKAPCSOLVA.

### 4.4.3 Független levegőfűtés funkció

Ez a funkció segít optimalizálni a levegőfűtést és a hőmérséklet-eloszlást fűtés üzemmódban. Ezt a funkciót KI lehet kapcsolni, ha bútor vagy tárgy van az egység alatt.

#### Független levegőfűtés KI



#### Független levegőfűtés BE

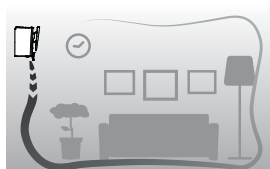

### A független levegőfűtés funkció BE-/KIKAPCSOLÁSA

- A beltéri egység beállítás menüjében navigáljon a független levegőfűtés beállításra a és gombokkal.

#### Független levegőfűtés funkció BE



#### Független levegőfűtés funkció KI



- Módosítsa a beállítást a és gombbal.
- Választása megerősítéséhez nyomja meg a gombot.
- Nyomja meg újra a gombot a főmenübe visszatéréshez, vagy a gombot a kezdőképernyőre való visszatéréshez.

## 5 Működés

### INFORMÁCIÓ

A beltéri egységet vezeték nélküli távirányítóval szállítjuk. Ez a kézikönyv csak ennek a kezelőfelületnek a működtetését ismerteti. Ha másik kezelőfelületet csatlakoztat, lásd a csatlakoztatott kezelőfelület kézikönyvét.

### 5.1 Működési tartomány

A rendszert az alábbi hőmérséklet- és páratartalom-tartományban kell üzemeltetni a biztonságos és hatékony működés érdekében.

	Hűtés és szárítás <sup>(a)(b)</sup>	Fűtés <sup>(a)</sup>
Kültéri hőmérséklet RXJ modelleknél	-10~50°C DB	-20~24°C DB -21~18°C WB
Kültéri hőmérséklet 2MXM, 3MXM, 4MXM, 5MXM modelleknél	-10~46°C DB	-15~24°C DB -15~18°C WB
Beltéri hőmérséklet	18~37°C DB 14~28°C WB	10~30°C DB
Beltéri páratartalom	≤80% <sup>(a)</sup>	—

<sup>(a)</sup> Egy biztonsági eszköz leállíthatja a rendszer működését, ha az egység az üzemi tartományán kívül működik.

<sup>(b)</sup> Ha az egység az üzemi tartományán kívül működik, páralecsapódás és vízcsepegés jelentkezhet.

### 5.2 Üzem mód és célhőmérséklet

**Mikor?** Állítsa be a rendszer üzemmódját és a célhőmérsékletet, amikor a következőt szeretné elvégezni:

- Helyiség fűtése vagy lehűtése
- Levegő keringtetése fűtés és hűtés nélkül
- A helyiség páratartalmának csökkentése

**Mit?** A rendszer a felhasználó beállításaitól függően eltérő módon üzemelhet.

Beállítás	Leírás
Automatikus 	A rendszer a beállított célhőmérsékletre hűti vagy fűti a helyiséget. Szükség esetén automatikusan átvált a hűtés és a fűtés között.
Hűtés 	A rendszer a beállított célhőmérsékletre hűti a helyiséget.
Fűtés 	A rendszer a beállított célhőmérsékletre fűti a helyiséget. <b>Gyorsfűtés</b> Ez egy automatikus funkció, mely gyorsan felfűti a helyiséget a fűtés mód indításakor.
Csak ventilátor 	A rendszer csak a levegőáramlást szabályozza (légszállítás és levegőáramlás iránya). Működése közben a hőmérséklet NEM állítható.
Szárítás 	A rendszer csökkenti a helyiség páratartalmát. Működése közben a hőmérséklet NEM állítható.

#### Kiegészítő információk:



- Kültéri hőmérséklet.** A rendszer hűtési vagy fűtési határfoka csökken, ha a külső hőmérséklet túl magas vagy túl alacsony.

## 5 Működés

- **Jégmentesítés üzemmód.** Fűtés üzemmód közben a kültéri egységen jég keletkezhet, ami rontja a fűtési teljesítményt. Ilyenkor a rendszer automatikusan jégtelenítő működésre kapcsol, hogy a jeget eltávolítsa. Jégmentesítés alatt a beltéri egység NEM fűj meleg levegőt.
- **Páratartalom-érzékelő.** Szabályozza a páratartalmat a páratartalom csökkentésével hűtési folyamat során.





### 5.2.1 A működés indítása/leállítása üzemmód és a hőmérséklet beállítása

#### Üzem mód

- 1 Nyomja meg a  gombot az üzemmód körmenüjébe lépéshez. A  gomb ismételt megnyomásával az alábbi sorrendben változik:



#### INFORMÁCIÓ

- A körmenüben mindkét irányban mozoghat a  és  vagy  és  gombokkal.
- A körmenü mindig az aktuálisan aktív beállítással indul.

- 2 Nyomja meg a  gombot az üzemeltetés **indításához**.
- 3 A kezdőképernyő az alábbiak szerint változik, és a Daikin szem kijelzés BEKAPCSOL.

Kezdőképernyő, ha a berendezés BE van kapcsolva...		
fűtés, hűtés, automatikus üzemmódban	szárítás üzemmódban	csak ventilátor módban

#### Hőmérséklet-beállítási pont

- 4 Nyomja meg a  vagy  gombot egy vagy több alkalommal a **célhőmérséklet** csökkentéséhez vagy növeléséhez.

Hűtés üzemmód	Fűtés üzemmód	Automatikus üzemmód	Szárítás vagy csak ventilátor mód
18~32°C	10~30°C	18~30°C	Nincs célhőmérséklet <sup>a)</sup>

<sup>a)</sup> Szárítás vagy csak ventilátor mód használata közben NEM LEHET módosítani a hőmérsékletet.

- 5 A  gomb megnyomásával **állítsa le** az üzemmódot.

**Eredmény:** A kezdőképernyő az alábbiak szerint változik, és a Daikin szem kijelzés KIKAPCSOL.

#### Kezdőképernyő, ha a berendezés KI van kapcsolva





## 5.3 Légszállítás

### INFORMÁCIÓ

- Szárítás mód használata közben NEM LEHET módosítani a légszállítás beállítását.
- A légszállítás fűtés módban csökken, hogy ne keletkezzen hideg légáramlás. Ha a szállított levegő hőmérséklete emelkedik, az üzemelés a beállított légszállítással folytatódik.

Beállíthatja, hogy a beltéri egység milyen erővel fújja ki a levegőt.



Beállítás	Leírás
1~5 ventilátorsebesség 	5 légszállítási fokozat alacsony és magas között.
Automatikus 	A beltéri egység automatikusan állítja be a ventilátor sebességét a beállítási pontnak és a beltéri hőmérsékletnek megfelelően.
A beltéri egység csendes üzemmódba 	A beltéri egységből érkező zaj csökkentése érdekében (Példa: éjjel)

### INFORMÁCIÓ

Ha az egység eléri a beállított célhőmérsékletet:





- hűtés vagy automatikus módban. A ventilátor működése leáll.
- fűtés módban. A ventilátor alacsony légszállítási sebességgel üzemel.

### 5.3.1 A levegőfúvás sebességének beállítása

- 1 Nyomja meg a  gombot a légsebesség körmenüjébe lépéshez. A  gomb ismételt megnyomásával az alábbi sorrendben változik:





### INFORMÁCIÓ

- A körmenüben mindkét irányban mozoghat a  és  vagy  és  gombokkal.
- A körmenü mindig az aktuálisan aktív beállítással indul.

## 5.4 Levegőáramlás iránya

A levegőáramlás iránya az az irány, amerre a beltéri egység a levegőt kifújja. Ehhez a vízszintes terelőlapokat (szárnyakat) vagy a függőleges terelőlapokat (lamellákat) mozgassa. Állítsa be a levegőfúvás kívánt irányát, és a legyezés vagy rögzített pozíciót.

Beállítás	Levegőáramlás iránya
Automatikus függőleges legyezés 	A vízszintes terelőlapokat (szárnyakat) mozgassa fel és le.
Automatikus vízszintes legyezés 	A függőleges terelőlapokat (lamellákat) mozgassa oldalra.

Beállítás	Levegőáramlás iránya
3-D levegőfúvási irány <b>3D</b>	Váltakozva mozog fel-le és oldalra
[←]	Rögzített helyzetben marad.

**VIGYÁZAT**

A szárnyak és a lamellák szögének beállítására MINDIG vezeték nélküli távirányítót vagy egyéb más kezelőfelületet használjon. Ha a szárnyakat és a lamellákat kézzel próbálja mozgatni, akkor a mechanizmus eltörik.

A szárny mozgástartománya üzemmódonként eltérő. A szárny megáll a felső állásban, amikor a levegőfúvás sebessége alacsonyra vált a felfelé és lefelé kegyezés beállítása közben.

**Kényelmes levegőfúvás**

Az egység automatikusan változtatja a levegőfúvás irányát a helyiség hatékonyabb felfűtése vagy lehűtése érdekében. A berendezésből közvetlenül kifújó levegőnek kevésbé érezhető a hatása.

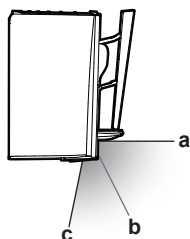

- a A szárny helyzete hűtés vagy szárítás üzemmódban
- b A szárny helyzete fűtés üzemmódban (**függőleges levegőfúvás KI**)
- c A szárny helyzete fűtés üzemmódban (**függőleges levegőfúvás BE**)

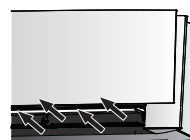
**Hűtés és szárítás üzemmódban**

A levegőfúvás iránya be lesz állítva, hogy a levegő a mennyezet teljes hosszában mozogjon.

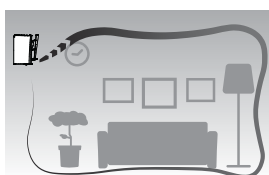
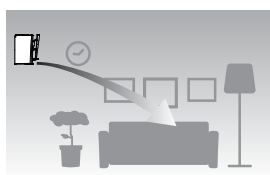
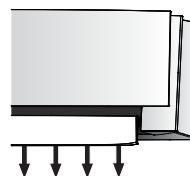
**Kényelmes levegőfúvás aktív****Kényelmes levegőfúvás letiltva****Fűtés üzemmódban**

A levegőfúvás iránya be lesz állítva, hogy a levegő a padló teljes hosszában mozogjon.

**Ha a függőleges levegőfúvás funkció BE van kapcsolva:** Az egység érzékeli a helyiség és a padló hőmérsékletét és automatikusan válasz 1-et a 3 levegőfúvási irányból (térfűtés, lefelé, függőleges).

**Ha a függőleges levegőfúvás funkció KI van kapcsolva:** Az egység csak lefelé irányuló levegőfúvással üzemel.

**INFORMÁCIÓ**

Ha szeretné deaktiválni a függőleges levegőfúvás funkciót (pl. bútor vagy tárgy van az egység alatt), lásd "**A függőleges levegőfúvás funkció BE-/KIKAPCSOLÁSA**" [ 9]. Ha a függőleges levegőfúvás funkciót deaktiválta, a levegőfúvás iránya lefelé lesz állítva.

**INFORMÁCIÓ**

Az erős és a kényelmes levegőfúvás üzemmód egyszerre NEM HASZNÁLHATÓ. Az utoljára kiválasztott funkció élvez elsőbbséget. Ha függőleges automatikus legyezést választott, a kényelmes levegőfúvás üzemmód megszakad.

- 1 A **...** megnyomásával lépjen be a főmenübe, a **<** és **>** gombokkal navigáljon a levegőfúvás beállítási menüjébe. Nyomja meg a **✓** gombot a menübe lépéshez.

**Levegőfúvás-irány beállítás menü**

- 2 Ebben a menüben végezze el az alábbi levegőfúvás beállításokat. Majd nyomja meg a **✓** gombot a főmenübe lépéshez, vagy a **...** gombot a kezdőképernyőre való visszatéréshez.

**5.4.1 A levegőfúvás függőleges irányának beállítása**

- 1 A levegőfúvás-irány beállítás menüjében navigáljon a függőleges levegőfúvás beállításra a **<** és **>** gombokkal.
- 2 Módosítsa a beállítást a **↑** és **↓** gombbal.

**Függőleges levegőfúvás - legyezés****Függőleges levegőfúvás - rögzített**

- 3 **Függőleges legyezéshez.** Választása megerősítéséhez nyomja meg a **✓** gombot.

**Eredmény:** jelenik meg a kezdőképernyő alján. A szárnyak (vízszintes terelőlapok) legyezni kezdenek.

- 4 **Rögzített helyzethez.** Ha a terelőlapok elérték a kívánt állást, nyomja meg a **✓** gombot.

**Eredmény:** eltűnik a kezdőképernyő aljáról. A szárnyak abbahagyják a mozgást.

**5.4.2 A levegőfúvás vízszintes irányának beállítása**

- 1 A levegőfúvás-irány beállítás menüjében navigáljon a vízszintes levegőfúvás beállításra a **<** és **>** gombokkal.

## 5 Működés

- 2 Módosítsa a beállítást a  és  gombbal.

### Vízszintes levegőfúvás - legezés



### Vízszintes levegőfúvás - rögzített



- 3 **Vízszintes lelegezéshez.** Választása megerősítéséhez nyomja meg a  gombot.

**Eredmény:**  jelenik meg a kezdőképernyő alján. A lamellák (függőleges terelőlapok) legezni kezdenek.

- 4 **Rögzített helyzethez.** Ha a lamellák elérték a kívánt állást, nyomja meg a  gombot.

**Eredmény:**  eltűnik a kezdőképernyő aljáról. A lamellák abbahagyják a mozgást.

### INFORMÁCIÓ

Ha az egységet a szoba sarkába szereli be, a lamellákat a fállal ellentétes irányba kell állítani. A hatékonyság csökken, ha a fal blokkolja a levegőáramlást.

### 5.4.3 3D levegőfúvási irány használata

- 1 Állítsa be a függőleges és vízszintes levegőfúvási irányt ON állásba.

- 2  jelenik meg a kezdőképernyő alján. A szárnyak (vízszintes terelőlapok) és a lamellák (függőleges terelőlapok) legezni kezdenek.

#### Függőleges levegőfúvás BE



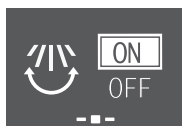

#### Vízszintes levegőfúvás BE



- 3 Rögzített pozíciók használatakor állítsa a függőleges és a vízszintes levegőfúvást OFF állásba, amint a szárnyak és a lamellák elérik a kívánt pozíciót.

**Eredmény:**  eltűnik a kezdőképernyő aljáról. A szárnyak és a lamellák abbahagyják a mozgást.

### 5.4.4 Kényelmes levegőfúvás üzemmód indítása/leállítása

- 1 A levegőfúvás-irány beállítás menüjében navigáljon a kényelmes levegőfúvás beállításra a  és  gombokkal.

- 2 Módosítsa a beállítást a  és  gombbal.

#### Kényelmes levegőfúvás aktív

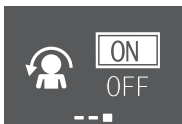

#### Kényelmes levegőfúvás letiltva



- 3 Választása megerősítéséhez nyomja meg a  gombot.

**Eredmény: Kényelmes levegőfúvás aktív:**  jelenik meg a kezdőképernyő alján.

**Eredmény: Kényelmes levegőfúvás letiltva:**  eltűnik a kezdőképernyő aljáról.

## 5.5 Figyelő szem üzemmód

A rendszer az emberi mozgás észlelésekor automatikusan beállítja a levegőfúvás irányát és a hőmérsékletet, hogy a levegőt ne fújja közvetlenül az emberekre. Ha nem észlelhető mozgás 20 percig, a rendszer energiatakarékos üzemmódba kapcsol.

### A figyelő szem szenzorról

#### MEGJEGYZÉS



- NE ütögesse, és ne nyomja erővel a figyelő szem szenzort. Ellenkező esetben meghibásodást eredményezhet.
- NE tegyen nagyobb tárgyat a Figyelő szem szenzor közelébe.

#### INFORMÁCIÓ

Éjszakai üzemmód (KIKAPCSOLÁS időzítő) NEM HASZNÁLHATÓ egyszerre Intelligens szem üzemmóddal.

- Észlelési tartomány.** 9 méternél kevesebb.
- Észlelési érzékenység.** Az elhelyezés, a szobában tartózkodó személyek száma, a hőmérséklet-tartomány stb. függvényében változik.
- Téves észlelés.** A szenzor hibásan érzékelhet kisállatokat, napfényt, libbenő függönyt stb.

### 5.5.1 Figyelő szem üzemmód indítása/leállítása

- 1 A  gomb megnyomásával lépjen be a főmenübe, majd a  és  gombokkal navigáljon a figyelő szem képernyőre.

- 2 Módosítsa a beállítást a  és  gombbal.

#### Figyelő szem üzemmód aktív Figyelő szem üzemmód letiltva



- 3 Választása megerősítéséhez nyomja meg a  gombot.

**Eredmény: Figyelő szem üzemmód aktív:**  jelenik meg a kezdőképernyő alján.

**Eredmény: Figyelő szem üzemmód letiltva:**  eltűnik a kezdőképernyő aljáról.

## 5.6 Erőteljes üzemeltetés

Ez az üzemmód gyorsan a legnagyobb teljesítményre állítja a hűtést vagy fűtést bármilyen üzemmódban. A berendezés a lehető legnagyobb teljesítményt adja le.



#### INFORMÁCIÓ

Az erős üzemmódot NEM LEHET a gazdaságos, kényelmes levegőfúvás és csendes kültéri egység üzemmóddal együtt használni. Az utoljára kiválasztott funkció élvez elsőbbséget.

Az erős üzemmódban NEM növekszik az egység teljesítménye, ha az már eleve maximális teljesítménnyel üzemelt.

### 5.6.1 Az Erős üzemmód indítása/leállítása

- 1 A  gomb megnyomásával lépjen be az erős üzemmód felugró menüjébe.

- 2 Nyomja meg a  vagy  és  gombot a funkció aktiválásához vagy letiltásához.

**Eredmény:** Az erőteljes üzemmód **aktív:**  jelenik meg a kezdőképernyő alján.

**Eredmény:** Az erőteljes üzemmód **letiltva:**  eltűnik a kezdőképernyő aljáról.



**Az erőteljes üzemmód aktív**



**Az erőteljes üzemmód letiltva**



### INFORMÁCIÓ

- Erős üzemmód csak működő egységnél választható; a képernyőn látható  szimbólum jelzi ha a funkció jelenleg nem használható.
- A  megnyomásakor vagy ha üzemmódot vált, az üzemmód leáll; a  eltűnik a kezdőképernyő aljáról.



## 5.7 Gazdaságos üzemmód

Ez az üzemmód egy olyan funkció, amely hatékony működést tesz lehetővé azáltal, hogy korlátozza a maximális teljesítményfelvételt. A funkció hasznos például olyan esetekben, amikor ügyelni kell arra, hogy a hálózati megszakító ne kapcsoljon le, ha a rendszer más berendezésekkel egyidejűleg működik.

### INFORMÁCIÓ

- Az Erős és a Gazdaságos üzemmód egyszerre NEM HASZNÁLHATÓ. Az utoljára kiválasztott funkció élvez elsőbbséget.
- A Gazdaságos üzemmód csökkenti a kültéri egység teljesítményfelvételét a kompresszor forgási sebességének csökkentésével. Ha a teljesítményfelvétel eleve alacsony, akkor a GAZDASÁGOS üzemmódra váltással a teljesítményfelvétel nem csökken tovább.

### 5.7.1 A Gazdaságos üzemmód indítása/leállítása

1 A  gomb megnyomásával lépjen be a főmenübe, majd a  és  gombokkal navigáljon Gazdaságos képernyőre.

2 Módosítsa a beállítást a  és  gombbal.

**Gazdaságos üzemmód aktív**



**Gazdaságos üzemmód letiltva**





3 Választása megerősítéséhez nyomja meg a  gombot.

**Eredmény:** Gazdaságos üzemmód **aktív:**  jelenik meg a kezdőképernyő alján.

**Eredmény:** Gazdaságos üzemmód **letiltva:**  eltűnik a kezdőképernyő aljáról.

### INFORMÁCIÓ

- Gazdaságos üzemmód csak működő egységnél választható; a képernyőn látható  szimbólum jelzi ha a funkció jelenleg nem használható.
- A  megnyomásakor az üzemmód csak ventilátor módra vált vagy beállítja az Erős működést, a Gazdaságos üzemmód leáll; a  eltűnik a kezdőképernyő aljáról.

## 5.8 Csendes kültéri egység üzemmód

A csendes kültéri egység üzemmódot használja, ha csökkenti kívánja a kültéri egység működési zaját. **Példa:** Éjszaka.

### INFORMÁCIÓ

- Az erős és a csendes kültéri egység üzemmód egyszerre NEM használható. Az utoljára kiválasztott funkció élvez elsőbbséget.
- Ez a funkció nem áll rendelkezésre automatikus, hűtés és fűtés üzemmódban.
- A csendes kültéri egység üzemmód korlátozza a kompresszor forgási sebességét. Ha a kompresszor forgási sebessége már alacsony, a csendes kültéri egység funkció NEM csökkenti tovább a kompresszor forgási sebességét.

### 5.8.1 Csendes kültéri egység üzemmód indítása/leállítása

1 A  gomb megnyomásával lépjen be a kültéri egység csendes üzemmód felugró menüjébe.

**Kültéri egység csendes üzemmódja aktív**





**Kültéri egység csendes üzemmódja letiltva**



2 Nyomja meg a  vagy  és  gombot a funkció aktiválásához vagy letiltásához.

**Eredmény:** Kültéri egység csendes üzemmódja **aktív:**  jelenik meg a kezdőképernyő alján.

**Eredmény:** Kültéri egység csendes üzemmódja **letiltva:**  eltűnik a kezdőképernyő aljáról.

**Megjegyzés:** A  jelzés akkor is megmarad a kezdőképernyőn, ha az egységet kikapcsolja a vezeték nélküli távirányítóval vagy a beltéri egység ON/OFF kapcsolóval.

## 5.9 Flash streamer (légtisztítás) üzemmód

A Streamer nagy sebességű elektronáramlást hoz létre, erős oxidálási teljesítménnyel a kellemetlen szagok megszüntetése érdekében. Ez a funkció a titán-apatit szagtalanító szűrővel és levegőszűrővel együtt tisztítja meg a szoba levegőjét.

## 5 Működés

### INFORMÁCIÓ

- A nagy sebességű elektronok az egység belsejében lesznek létrehozva és onnét távoznak el a biztonságos üzemelés biztosítása érdekében.
- A Streamer működése sercegő hanggal járhat.
- Ha az üzemmód közben a légszállítás gyengül, a Streamer kislülései időlegesen szünetelhetnek, hogy a ne áramoljon ki érezhető ózonszag.

### 5.9.1 Flash Streamer (légtisztítás) üzemmód indítása/leállítása

- Nyomja meg a gombot a főmenübe lépéshez. A Flash Streamer képernyő a főmenü első eleme.
- Módosítsa a beállítást a és gombbal.

#### Flash Streamer üzemmód aktív      Flash Streamer üzemmód letiltva

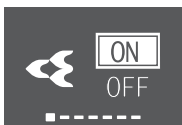

- Választása megerősítéséhez nyomja meg a gombot.

**Eredmény:** Flash Streamer üzemmód **aktív:** jelenik meg a kezdőképernyő alján.

**Eredmény:** Flash Streamer üzemmód **letiltva:** eltűnik a kezdőképernyő aljáról.

### 5.10 Óra- és időzítőbeállítás

- A megnyomásával lépjen be az óra- és időzítőbeállítás menübe, a és gombokkal navigáljon az óra- és időzítőbeállítás menüjébe. Nyomja meg a gombot a menübe lépéshez.

#### Óra- és időzítőbeállítás menü



- Ebben a menüben végezze el az óra és az időzítő beállításait. Majd nyomja meg a gombot a főmenübe lépéshez, vagy a gombot a kezdőképernyőre való visszatéréshez.

#### 5.10.1 Órabeállítás

Ha a beltéri egység belső órája NINCS a pontos időre állítva, akkor a BEKAPCSOLÁS-időzítés, a KIKAPCSOLÁS-időzítés és a heti időszabályzó funkció NEM fog helyesen működni. Az órát újra be kell állítani:

- Ha az áramköri megszakító KIKAPCSOLTA AZ EGYSÉGET.
- Áramkimaradás után.
- Ha a vezeték nélküli távirányítóban elemet cseréltek.

#### Az óra beállítása

- Az óra- és időzítőbeállítás menüjében navigáljon az órabeállítás képernyőre a és gombokkal. Adja meg az értéket a gombbal.

#### Órabeállítás (az aktuális órabeállítást mutatja)

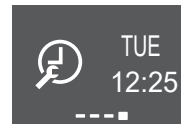

**Megjegyzés:** Ha az idő még nem lett beállítva, akkor először az órabeállítást adja meg. Az órabeállítás előtt semmilyen időzítőbeállítás nem végezhető el.

- A és gombokkal módosítsa a hét napjának beállítását.

#### A hét napjának beállítása



- Lépjen az órabeállításba a gombbal.

#### Órabeállítás



- Állítsa be az órát a és gombbal (24-órás formátum).
- Lépjen a percbéállításba a gombbal.

#### Percbeállítás



- Állítsa be a percekét a és gombbal.

#### 5.10.2 KI-/BEKAPCSOLÁS-időzítés funkció

Az időszabályzó funkcióval automatikusan be-/kikapcsolható a klímaberendezés éjszaka vagy reggel. A KIKAPCSOLÁS-időzítés és a BEKAPCSOLÁS-időzítés funkció egymással kombinálva is használható.

### INFORMÁCIÓ

Programozza újra az időzítőt az alábbi esetekben:

- A megszakító lekapcsolta az egységet.
- Áramkimaradás történt.
- Miután kicserélte az elemeket a vezeték nélküli távirányítóban, a távirányító megőrzi a BE-/KIKAPCSOLÁS időzítő időbeállításait, azonban az időzítő törölve lesz.

### INFORMÁCIÓ

Bármely időzítő funkció használata előtt a pontos időt be KELL állítani. Lásd "Az óra beállítása" [▶ 14].

#### A KIKAPCSOLÁS-időzítés üzemmód indítása/leállítása

- Az óra- és időzítőbeállítás menüjében navigáljon a KIKAPCSOLÁS időzítő képernyőre a és gombokkal.

## KIKAPCSOLÁS-időzítés letiltva



## KIKAPCSOLÁS-időzítés időbeállítása 7:00

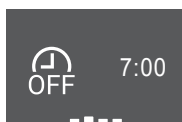

- 2 Nyomja meg a gombot a KIKAPCSOLÁS időzítő menübe lépéshez.

**Eredmény:** Amikor először állítja be a KIKAPCSOLÁS időzítőt, az aktuális idő 10 perces időtartamra felkerekítve jelenik meg.

**Eredmény:** Ha a KIKAPCSOLÁS időzítő már be lett állítva, az utolsó beállítás jelenik meg.

- 3 A CANCEL beállítást váltsa TIME értékre a gombbal.
- 4 Lépjen az óra-beállításba a gombbal, és állítsa be az órát a és gombbal (24-órás formátum).
- 5 Lépjen a percbeállításba a gombbal, és állítsa be a percet a és gombbal (10-perces formátum).

A CANCEL  
lehetőséget TIME  
állásra módosítsa

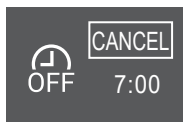

Óra beállítás

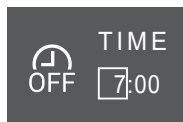

Perc beállítás

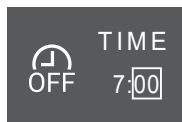

- 6 Választása megerősítéséhez nyomja meg a gombot.

**Eredmény:** jelenik meg a kezdőképernyő alján. A beállított idő a KIKAPCSOLÁS időzítő képernyőn jelenik meg a főmenüben. A Daikin szem narancssárgán világít. Az egység a beállított időtartam után KIKAPCSOL.

- 7 Az időzítő beállítás **törléséhez** lépjen be a KIKAPCSOLÁS időzítő beállítás menübe, és módosítsa a TIME beállítást CANCEL lehetőségre.

**Eredmény:** eltűnik a kezdőképernyő aljáról. Nem jelenik meg idő a KIKAPCSOLÁS időzítő képernyőn a főmenüben. A Daikin szem nem világít tovább narancssárgán.

## INFORMÁCIÓ

Ha megadja a BEKAPCSOLÁSI vagy KIKAPCSOLÁS-időzítést, a beállítást a készülék a memóriájában eltárolja. Ha kicseréli az elemeket a vezeték nélküli távirányítóban, a távirányító megőrzi a BE-/KIKAPCSOLÁS időzítő időbeállításait, azonban az időzítő törölve lesz.

### Éjjeli mód

Ha meg van adva KIKAPCSOLÁS-IDŐZÍTÉS, a klímaberendezés automatikusan kiigazítja a hőmérséklet-beállítást (0,5°C-kal magasabbra hűtéskor és 2,0°C-kal alacsonyabbra fűtéskor), hogy a kényelmes alvás érdekében megelőzze a túlzott hűtést vagy fűtést.

## A BEKAPCSOLÁS-időzítés üzemmód indítása/leállítása

- 1 Az óra- és időzítőbeállítás menüjében navigáljon a BEKAPCSOLÁS időzítő képernyőre a és gombokkal.

## BEKAPCSOLÁS-időzítés letiltva



## BEKAPCSOLÁS-időzítés időbeállítása 14:00

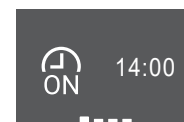

- 2 Nyomja meg a gombot a BEKAPCSOLÁS időzítő menübe lépéshez.

**Eredmény:** Amikor először állítja be a BEKAPCSOLÁS időzítőt, az aktuális idő 10 perces időtartamra felkerekítve jelenik meg.

**Eredmény:** Ha a BEKAPCSOLÁS időzítő már be lett állítva, az utolsó beállítás jelenik meg.

- 3 A CANCEL beállítást váltsa TIME értékre a gombbal.
- 4 Lépjen az óra-beállításba a gombbal, és állítsa be az órát a és gombbal (24-órás formátum).
- 5 Lépjen a percbeállításba a gombbal, és állítsa be a percet a és gombbal (10-perces formátum).

A CANCEL  
lehetőséget TIME  
állásra módosítsa



Óra beállítás



Perc beállítás



- 6 Választása megerősítéséhez nyomja meg a gombot.

**Eredmény:** jelenik meg a kezdőképernyő alján. A beállított idő a BEKAPCSOLÁS időzítő képernyőn jelenik meg a főmenüben. A Daikin szem narancssárgán világít. Az egység a beállított időtartam után BEKAPCSOL.

- 7 Az időzítő beállítás **törléséhez** lépjen be a BEKAPCSOLÁS időzítő beállítás menübe, és módosítsa a TIME beállítást CANCEL lehetőségre.

**Eredmény:** eltűnik a kezdőképernyő aljáról. Nem jelenik meg idő a BEKAPCSOLÁS időzítő képernyőn a főmenüben. A Daikin szem nem világít tovább narancssárgán.

## A KI- és BEKAPCSOLÁS-időzítés kombinálása

- 1 Az időzítők beállításához lásd "[A KIKAPCSOLÁS-időzítés üzemmód indítása/leállítása](#)" [▶ 14] és "[A BEKAPCSOLÁS-időzítés üzemmód indítása/leállítása](#)" [▶ 15].

**Eredmény:** és jelenik meg a kezdőképernyő alján.

Példa:			
Kijelzés	Aktuális idő	Beállítás, miközben...	Működés
14:00	6:00	az egység üzemel.	Leáll 7:00 órakor, majd elindul 14:00 órakor.
7:00		az egység NEM működik.	14:00-kor elindul.

### 5.10.3 Heti időszabályzó üzemmód

Ezzel a funkcióval a hét minden napjára legfeljebb 4 időzítési beállítást lehet elmenteni.

**Példa:** Hozzon létre eltérő beállításokat hétfőtől péntekig és a hétvégékre.

## 5 Működés

### INFORMÁCIÓ

Az alábbi beállítási eljárás csak a vezeték nélküli távirányítóra vonatkozik. A heti időszabályozó funkciót azonban az ONECTA alkalmazással ajánlott elvégezni. További információk: "4.4.2 Vezeték nélküli LAN-kapcsolat" [ 7].

A hét napja	Beállítási példa
<b>Hátfőtől péntekig</b>	
<ul style="list-style-type: none"> <li>Legfeljebb napi 4 beállítást hozzon létre.</li> </ul>	
<b>Szombat</b>	—
<ul style="list-style-type: none"> <li>Nincs időzítőbeállítás</li> </ul>	
<b>Vasárnap</b>	
<ul style="list-style-type: none"> <li>Legfeljebb 4 beállítást hozzon létre.</li> </ul>	

- **BE-BE-BE-BE beállítás.** Lehetővé teszi a célhőmérséklet ütemezését és beállítását.
- **KI-KI-KI-KI beállítás.** Minden naphoz csak a kikapcsolási idő adható meg.

**Megjegyzés:** Ügyeljen arra, hogy a vezeték nélküli távirányítót irányítsa a beltéri egység felé, és figyeljen a nyugtázó sípolásra a heti időszabályozó működésének beállítása közben.

### INFORMÁCIÓ

Bármely időzítő funkció használata előtt a pontos időt be KELL állítani. Lásd "Az óra beállítása" [ 14].

### INFORMÁCIÓ

- A heti időszabályzó és a KI-/BEKAPCSOLÁS-időzítés funkció NEM használható egyszerre. A KI-/BEKAPCSOLÁS-időzítés funkció élvez elsőbbséget. A heti időszabályzó készenléti állapotra vált, és a jelzés eltűnik a kezdőképernyőről. Ha a KI-/BEKAPCSOLÁS-időzítés befejeződött, automatikusan aktiválódik a heti időszabályzó funkció is.
- A heti időszabályzó funkcióval a hét kívánt napját, a KI-/BEKAPCSOLÁS-időzítés üzemmódot, az időpontot és a hőmérsékletet (csak a BEKAPCSOLÁS-időzítés esetében) lehet beállítani. A többi beállítást az előző BEKAPCSOLÁS-időzítés beállítása határozza meg.

## A heti időszabályzó funkció beállítása

- 1 Az óra- és időzítőbeállítás menüjében navigáljon a heti időszabályozó beállítások menübe a és gombokkal.
- 2 Módosítsa a OFF beállítást ON állásra a és gombbal, majd nyomja meg a gombot a választás nyugtázásához.

**Eredmény:** A Daikin szem narancssárgán világít. A hét első napjára vonatkozó beállítások jelennek meg (minden naphoz 4 lehetőség).

Heti időszabályozó letiltva



Heti időszabályozó aktív



- 3 A és gombokkal navigáljon a napok között. A és gombokkal navigáljon a 4 lehetőség között.

**Példa:**



Üres mező – nincs beállítás hétfőre

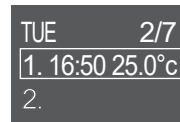

Az egység **elindul**: kedden 16:50 órakor 25°C célhőmérséklettel

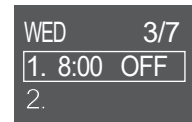

Az egység **leáll**: szerdán 8:00 órakor

- 4 Nyomja meg a gombot a beállítás megadásához.

- 5 A beállítást váltsa ON, OFF vagy DEL állásra.

**BEKAPCSOLÁS-időzítő**

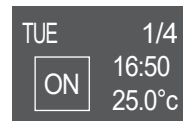

Az egység a beállított időpontban és célhőmérséklettel elindul.

**KIKAPCSOLÁS-időzítő**



Az egység a beállított időpontban leáll.

**Törlés**



Bejegyzése törlése

## BE-/KIKAPCSOLÁS időzítő

- 6 Lépjen az óra-beállításba a gombbal, és állítsa be az órát a és gombbal (24-órás formátum).
- 7 Lépjen a percbeállításba a gombbal, és állítsa be a percet a és gombbal (10-perces formátum).
- 8 **KIKAPCSOLÁS időzítőhöz.** A gombbal erősítse meg a beállítást.

**Eredmény:** Megjelenek a hét napjai, 4 napra megadott beállítással. Az új bejegyzés a bejegyzések listáján jelenik meg. Az egység a beállított időpontban BE vagy KIKAPCSOL. A bejegyzéslista idő szerint lesz rendezve.

- 9 **BEKAPCSOLÁS időzítőhöz** a célhőmérséklet is megadható. Lépjen a hőmérséklet beállításba a gombbal, és állítsa be a célhőmérsékletet a és gombbal. A gombbal erősítse meg a beállítást.

**Eredmény:** Megjelenek a hét napjai, 4 napra megadott beállítással. Az új bejegyzés a bejegyzések listáján jelenik meg. Az egység a beállított célhőmérséklettel elindul. A bejegyzéslista idő szerint lesz rendezve.

### INFORMÁCIÓ

A hőmérséklet 10~32°C értékre állítható a vezeték nélküli távirányítón, azonban:

- hűtés és automatikus üzemmódban az egység minimum 18°C-on üzemel akkor is, ha a beállítás 10~17°C;
- fűtés és automatikus üzemmódban az egység maximum 30°C-on üzemel akkor is, ha a beállítás 31~32°C.

## Bejegyzése törlése

- 1 Az egyes bejegyzések törléséhez módosítsa a beállítást DEL állásra, és erősítse meg a gombbal.

**Eredmény:** Megjelenek a hét napjai, 4 napra megadott beállítással. A bejegyzés ezzel törlődik. A napi bejegyzéslista idő szerint lesz rendezve.



## 6 Energiatakarékos és optimális üzemmód



### INFORMÁCIÓ

- Ha az egység KI van kapcsolva, a berendezés akkor is áramot vesz fel.
- Ha áramszünet után visszaáll az áramellátás, az előzőleg kiválasztott üzemmód folytatódik.



### VIGYÁZAT

SOHA ne legyenek közvetlenül a légáramlat útjában gyermekek, növények vagy állatok.



### MEGJEGYZÉS

NE helyezzen tárgyakat beltéri és/vagy a kültéri egység alá, mert a tárgyak elázhatnak. Az egységen vagy a berendezés hűtőközegcsövein lecsapódott kondenzvíz, a levegőszűrő vagy a kondenzvíz-elvezetés eltömődése miatt víz csöpöghet a berendezésből, ami kárt tehet az alátett tárgyban vagy beszennyezheti azokat.



### FIGYELEM

A klímaberendezés mellé NE tegyen és az egység közelében NE használjon gyúlékony hajtógázpalackot. Ellenkező esetben tűz keletkezhet.



### VIGYÁZAT

NE üzemeltesse a rendszert levegőbe kerülő rovarirtó szer használatakor. A berendezésben felhalmozódhatnak a vegyszerek, és ez a vegyszerekre különösen érzékeny egységnek egészségét veszélyeztetheti.

## 7 Karbantartás és szerelés

### 7.1 Áttekintés: karbantartás és szerelés

A szerelőnek évente karbantartást kell fizetnie.

#### A hűtőközegekről

A termék fluorozott, üvegházhatású gázokat tartalmaz. NEM szabad a gázokat a légkörbe engedni.

Hűtőközeg típusa: R32

Globális felmelegedési potenciál (GWP): 675



### MEGJEGYZÉS

A fluortartalmú, **üvegházhatást okozó gázokra** vonatkozó jogi szabályok szerint az egységbe töltött hűtőközeget tömeg és CO<sub>2</sub> kibocsátás egyenérték alapján is fel kell tüntetni.

**Képlet a CO<sub>2</sub>egyenértékű kibocsátás tonnában kifejezett számításához:** Hűtőközeg GWP értéke × a betöltött hűtőközeg teljes mennyiségével [kg-ban]/1000

További információkért forduljon a szerelőhöz.



### FIGYELEM

- Az egységben használt hűtőközeg kis mértékben tűzveszélyes, de általában NEM szokott szivárgás fellépni. Ha hűtőközeg-szivárgás miatt a szoba levegőjébe hűtőközeg kerül, és az nyílt lánggal vagy fűtőszállal érintkezik, az tüzet okozhat és ártalmas gázok keletkezhetnek.
- Kapcsoljon KI minden tűzveszélyes fűtőkészüléket, szellőztesse ki a helyiséget, és lépjen kapcsolatba a klímaberendezést forgalmazó márkaképvislettel.
- Az egységet addig NEM szabad ilyenkor használni, amíg azt a szakaszt, ahol a hűtőközeg szivárog, egy szakképzett szerelő meg nem javította.



### FIGYELEM

- TILOS átlukasztani vagy égésnek kiténi a hűtőközeget keringető alkatrészeket.
- A jégmentesítő folyamat felgyorsításához vagy a tisztításhoz kizárólag a gyártó által javasolt eszközöket használja, más anyagot vagy eljárást TILOS használni.
- Felhívjuk figyelmét, hogy a hűtőközeg szagtalan.



### FIGYELEM

A mechanikai sérülések elkerülése érdekében a berendezést olyan helyiségben kell tárolni, ahol nem működik állandó gyújtóforrás (pl.: nyílt láng, működő gázkészülék vagy elektromos fűtőberendezés). A helyiség méreteit az Általános biztonsági előírások fejezetben foglaltak határozzák meg.



### MEGJEGYZÉS

A karbantartást a meghatalmazott üzembe helyezőnek vagy szakképzett szerelőnek KELL elvégezni.

A karbantartást legalább évente egyszer ajánlott elvégezni. Előfordulhat azonban, hogy a vonatkozó szabályozások rövidebb karbantartási időszakokat írnak elő.



### VESZÉLY: ÁRAMÜTÉS VESZÉLYE

A klímaberendezés vagy a levegőszűrő tisztítása előtt le kell állítani, majd áramtalanítani kell az egész rendszert. Ellenkező esetben áramütés és sérülés következhet be.



### FIGYELEM

Az áramütést vagy a tűz megelőzése érdekében:

- Az egységet NEM szabad bő vízzel lemosni!
- NEM szabad nedves kézzel a berendezéshez nyúlni.
- NE tegyen olyan tárgyat az egységre, amely vizet tartalmaz.



### VIGYÁZAT

Hosszabb időközönként ellenőrizni kell az egység rögzítésének és szerelvényeinek épségét. A meghibásodott berendezés leeshet és sérülést okozhat.



### VIGYÁZAT

A hőcserélő bordáit NEM szabad megérinteni. Ezek a bordák élesek, emiatt könnyen vágott sebet ejthetnek.



### FIGYELEM

Magas helyeken végzett munkánál ügyeljen a létrára.

## 7 Karbantartás és szerelés

### 7.2 A beltéri egység és a vezeték nélküli távirányító tisztítása

#### FIGYELEM

Nem megfelelő tisztítószer vagy tisztítási eljárás károsíthatja a műanyag elemeket, illetve vízszivárgás jelentkezhethet. Az elektromos alkatrészekre, például motorokra fröccsenő tisztítószer meghibásodást, füstöt vagy szikrát okozhat.

#### MEGJEGYZÉS

- NE használjon benzint, hígítót, súrolóport vagy folyékony rovarirtó szert. **Lehetséges következmény:** elszíneződés vagy deformálódás.
- NE használjon 40°C-nál melegebb vizet vagy levegőt. **Lehetséges következmény:** elszíneződés vagy deformálódás.
- NE használjon súrolószereket.
- NE használjon súrolókefét. **Lehetséges következmény:** A felületkezelés leválhat.
- Végfelhasználó SOHA nem tisztíthatja meg az egység belső részeit; ezt a munkát szakképzett szerelőnek kell elvégezni. Forduljon a forgalmazóhoz.

#### VESZÉLY: ÁRAMÜTÉS VESZÉLYE

Tisztítás előtt állítsa le a működést, és kapcsolja ki a főkapcsolót vagy húzza ki a tápkábelt. Ellenkező esetben áramütés és sérülés következhet be.

- 1 Puha ruhával tisztítsa. Ha a foltokat nehéz eltávolítani, használjon vizet vagy egy semleges oldószert.

### 7.3 Az elülső panel tisztítása

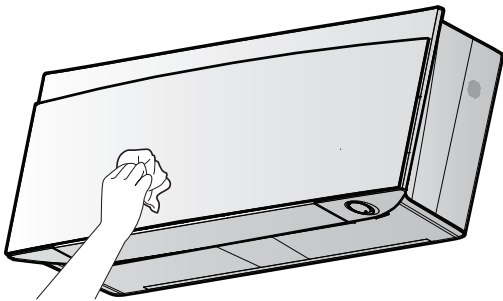

- 1 Puha ruhával tisztítsa meg az elülső panelt. Ha a foltokat nehéz eltávolítani, használjon vizet vagy egy semleges oldószert.

### 7.4 Az elülső panel felnyitása

- 1 Állítsa le a működést a  gombbal.

**Eredmény:** Az elülső panel automatikusan záródik.

- 2 Nyissa az elülső panelt a vezeték nélküli távirányítóval. Lásd "4.4.1 Nyissa fel az elülső panelt" [▶ 6].

**Eredmény:** Az elülső panel kinyílik.

- 3 Kapcsolja KI a tápellátást.
- 4 Nyomja le az elülső panel hátoldalán található mindkét zárat.
- 5 Nyissa fel az elülső panelt, amíg a tartó a rögzítőfülbbe nem rögzül.

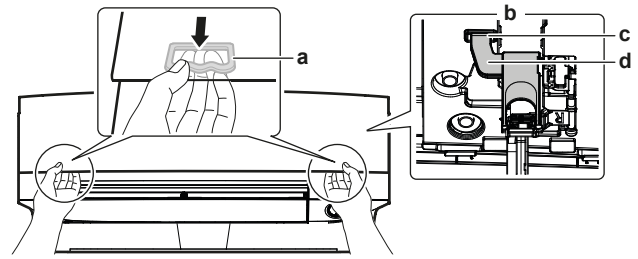

- a Zár (mindegyik oldalon 1)
- b Az elülső panel hátoldala
- c Rögzítőfül
- d Támogatás

#### INFORMÁCIÓ

Ha NEM található a vezeték nélküli távirányító vagy más vezérlőt használ. Óvatosan húzza fel az elülső panelt az alábbi ábra alapján.

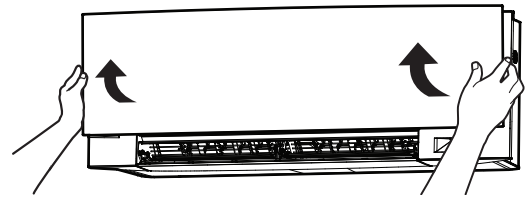

### 7.5 A levegőszűrők tisztítása

- 1 Nyomja meg az egyes levegőszűrők közepén található fület, majd húzza lefelé.
- 2 Húzza ki a levegőszűrőket.

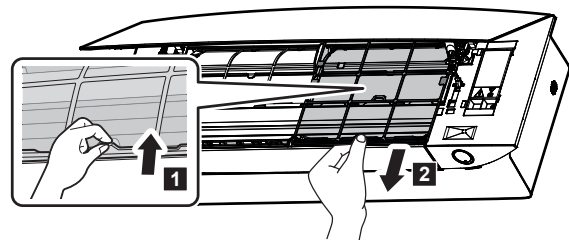

- 3 Vegye ki a titán-apatit szagtalanító szűrőt és az ezüst részecskeszűrőt a fűlekről.

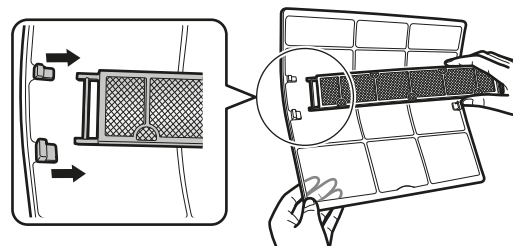

- 4 Mossa át vízben a levegőszűrőket, vagy tisztítsa meg porszívóval.

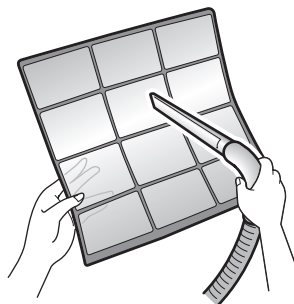

- 5 Körülbelül 10–15 percig áztassa kézmeleg vízben.

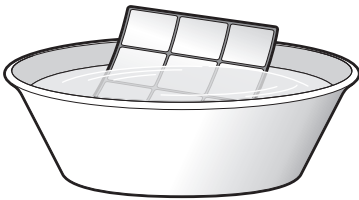

**i** INFORMÁCIÓ

- Ha a port NEM tudja könnyen eltávolítani, akkor a levegőszűrőket áztassa be semleges kémhatású folyékony tisztítószerrel elkevert langyos vízbe. A levegőszűrőket árnyékos helyen hagyja megszáradni.
- Ügyeljen rá, hogy kivegye a titán-apatit szagtalanító szűrőt és az ezüst részecskeszűrőt.
- Tanácsos a levegőszűrőket 2 hetente megtisztítani.

## 7.6 Titán-apatit szagtalanító szűrő és ezüst részecskeszűrő (Ag-ion szűrő) tisztítása

**i** INFORMÁCIÓ

Legalább 6 hónaponként tisztítsa meg a szűrőt vízzel.

- 1 Vegye le a titán-apatit szagtalanító szűrőt és ezüst részecskeszűrőt mind a 4 pecekről.

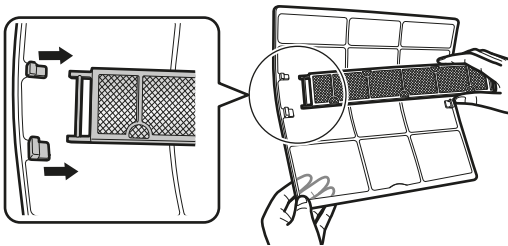

a Pecek

- 2 Porszívóval tisztítsa meg a szűrőt.

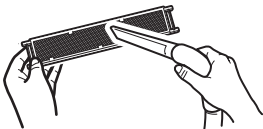

- 3 Áztassa a szűrőt meleg vízben 10 - 15 percig.

**Megjegyzés:** NE vegye ki a szűrőt a keretből.



- 4 Mosás után rázza le a vizet a szűrőről, és árnyékos helyen hagyja megszáradni. NE kösse le a szűrőt a víz eltávolítása közben.

## 7.7 Titán-apatit szagtalanító szűrő és ezüst részecskeszűrő (Ag-ion szűrő) cseréje

**i** INFORMÁCIÓ

Legalább 3 évente cserélje a szűrőt.

- 1 A szűrőt vegye ki a szűrőkeret fülei mögül, és cserélje a szűrőt egy újra.

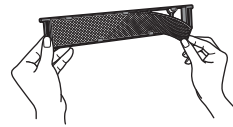

**i** INFORMÁCIÓ

- A szűrőkeretet NE dobja el, használja fel újra.
- Az elhasznált szűrőket a nem égethető hulladék közé kell dobni.

A titán-apatit szagtalanító szűrő vagy ezüst részecskeszűrő rendeléséhez forduljon a márkakereskedéshez.

Elem	Alkatrész azonosítója
Titán szagtalanító szűrő	KAF970A46
Ezüst részecskeszűrő	KAF057A41

## 7.8 Az elülső panel lezárása

- 1 Tegye be a szűrőket, ahogy voltak.
- 2 Emelje meg kissé az elülső panelt és vegye ki a tartót a rögzítőfülből.

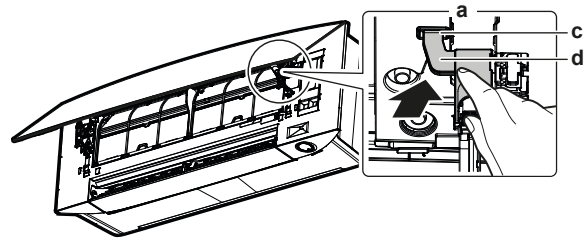

- a Az elülső panel hátoldala
- b Rögzítőfül
- c Támogatás

- 3 Csukja le az elülső panelt.

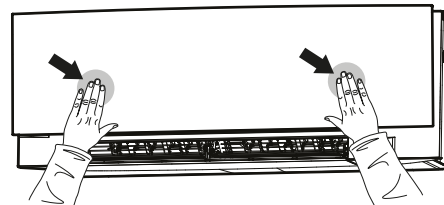

- 4 Finoman nyomja le az elülső panelt, amíg a helyére nem pattan.

## 7.9 Hosszabb üzemszünet előtt az alábbiakat vegye figyelembe

Üzemeltesse az egységet több órán át **csak ventilátor** módban, hogy az egység belseje kiszáradjon.

- 1 Állítsa az üzemmódot csak ventilátor állásba, lásd "5.2 Üzem mód és célhőmérséklet" [► 9].
- 2 Miután a működés leállt, kapcsolja le a megszakítót.
- 3 Tisztítsa meg a levegőszűrőket, és tegye vissza őket az eredeti helyükre.
- 4 Vegye ki az elemeket a vezeték nélküli távirányítóból.

## 8 Hibaelhárítás



### INFORMÁCIÓ

Ajánlott, hogy a karbantartást rendszeresen végezze el a megfelelő szakember. Ha karbantartó szakemberre van szüksége, forduljon a márkaképviselőhöz. A karbantartás költségeit a felhasználónak kell fedeznie.

Bizonyos üzemi körülmények között az egység belseje néhány szezon alatt elszennyeződhet. Ez teljesítményromlást okoz.

## 8 Hibaelhárítás

Ha az alábbi zavarok jelentkeznek, járjon el a következők szerint, és értesítse a szervizt.



### FIGYELEM

**Ha bármilyen gyanúsítást észlel (pl. égett szagot), azonnal állítsa le a berendezést és áramtalanítsa.**

Ha ilyen körülmények között tovább üzemeltetik a berendezést, akkor meghibásodhat, illetve áramütést vagy tüzet okozhat. Forduljon a forgalmazóhoz.

A rendszert szakképzett szerelőnek KELL megjavítani.

Hiba	Teendő
Ha egy biztonsági eszköz, pl. biztosíték, megszakító, vagy földzárlat-megszakító gyakran aktiválódik, vagy a BE/KIKAPCSOLÓ NEM működik rendesen.	Kapcsolja KI a tápkapcsolót.
Ha víz szivárog az egységből.	Állítsa le a működést.
Az üzemmód kapcsoló NEM jól működik.	Kapcsolja KI a berendezést.
A Daikin szem villog, és ellenőrizheti a hibakódot a vezeték nélküli távirányítón. Egy hibakód megjelenítéséhez lásd a beltéri egység referencia útmutatóját.	Értesítse a beszerelőjét, és mondja be a hibakódot.

Ha a fent említett esetek kivételével a rendszer NEM működik megfelelően, és a fent említettek ki vannak zárva, akkor az alábbi leírást követve vizsgálja meg a rendszert.



### INFORMÁCIÓ

További hibajavítási ötleteket a referencia útmutatóban: <https://www.daikin.eu> talál. A keresés funkcióval 🔍 találja meg az Ön készülékének típusát.

Ha a fentiek ellenőrzése után sem lehet önerőből megoldani a problémát, lépjen kapcsolatba az üzembehelyezővel, írja le neki a tüneteket, és mondja be az egység teljes modellnevét (a gyártási számmal, ha lehetséges) és az üzembe helyezés időpontját (lehetőleg a garanciakártyáról olvassa le).

## 9 Hulladékba helyezés



### MEGJEGYZÉS

NE próbálja saját kezűleg szétszedni a rendszert: a rendszer szétszerelését, a hűtőközeg, az olaj és egyéb alkatrészkezelését a vonatkozó jogszabályoknak megfelelően KELL végezni. A berendezések alkatrészeit és anyagait KIZÁRÓLAG speciális berendezésekkel és üzemekben lehet szétszerelni és újrahasznosításra alkalmassá tenni.







ERC



**DAIKIN INDUSTRIES CZECH REPUBLIC s.r.o.**  
U Nové Hospody 1/1155, 301 00 Plzeň Skvrňany, Czech Republic

**DAIKIN EUROPE N.V.**  
Zandvoordestraat 300, B-8400 Oostende, Belgium

Copyright 2021 Daikin

3P485919-15Y 2022.05