



Üzemeltetési kézikönyv

Daikin szobai klímaberendezés



**CTXA15A2V1BW
FTXA20A2V1BW
FTXA25A2V1BW
FTXA35A2V1BW
FTXA42A2V1BW
FTXA50A2V1BW**

**CTXA15(A)(B)2V1BS
FTXA20(A)(B)2V1BS
FTXA25(A)(B)2V1BS
FTXA35(A)(B)2V1BS
FTXA42(A)(B)2V1BS
FTXA50(A)(B)2V1BS**

**CTXA15(A)(B)2V1BT
FTXA20(A)(B)2V1BT
FTXA25(A)(B)2V1BT
FTXA35(A)(B)2V1BT
FTXA42(A)(B)2V1BT
FTXA50(A)(B)2V1BT**

**CTXA15B2V1BB
FTXA20B2V1BB
FTXA25B2V1BB
FTXA35B2V1BB
FTXA42B2V1BB
FTXA50B2V1BB**

Tartalomjegyzék

1 A dokumentum bemutatása	2
1.1 A dokumentum bemutatása	2
2 A rendszerről	2
2.1 Beltéri egység	3
2.2 A kezelőfelület ismertetése	3
2.2.1 Alkatrészek: Kezelőfelület	3
2.2.2 A kezelőfelület működtetése	4
3 Üzemeltetés előtt	4
3.1 Kezelőfelület rögzítése a falhoz	4
3.2 Az elemek behelyezése	4
3.3 Az óra ismertetése	4
3.3.1 Az óra beállítása	4
3.4 A beltéri egység kijelzőjének fényereje	4
3.4.1 A beltéri egység kijelzőjének fényerő-beállítása	5
3.5 A tápellátás bekapcsolása	5
3.6 A beltéri egység pozíció-beállításának módosítása	5
4 Működés	5
4.1 Működési tartomány	5
4.2 Üzem mód és célhőmérséklet	5
4.2.1 A működés indítása/leállítása üzem mód és a hőmérséklet beállítása	6
4.3 Légszállítás	6
4.3.1 A levegőfúvás sebességének beállítása	6
4.4 Levegőáramlás iránya	6
4.4.1 A levegőfúvás függőleges irányának beállítása	6
4.4.2 A levegőfúvás vízszintes irányának beállítása	7
4.4.3 3D levegőfúvási irány használata	7
4.5 A kényelmes levegőfúvás és a figyelő szem üzemmód	7
4.5.1 Kényelmes levegőfúvás üzemmód	7
4.5.2 Figyelő szem üzemmód	7
4.5.3 Kényelmes levegőfúvás és figyelő szem üzemmód indítása/leállítása	8
4.6 Erőteljes üzemeltetés	8
4.6.1 Az Erős üzemmód indítása/leállítása	8
4.7 Gazdaságos és csendes kültéri egység üzemmód	8
4.7.1 Gazdaságos üzemmód	8
4.7.2 Csendes kültéri egység üzemmód	8
4.7.3 Gazdaságos és csendes kültéri egység üzemmód indítása/leállítása	8
4.8 Flash streamer (légtisztítás) üzemmód	9
4.8.1 Flash Streamer (légtisztítás) üzemmód indítása/leállítása	9
4.9 KI-/BEKAPCSOLÁS-időzítés funkció	9
4.9.1 A KIKAPCSOLÁS-időzítés üzemmód indítása/leállítása	9
4.9.2 A BEKAPCSOLÁS-időzítés üzemmód indítása/leállítása	9
4.9.3 A KI- és BEKAPCSOLÁS-időzítés kombinálása	9
4.10 Heti időszabályzó üzemmód	10
4.10.1 A heti időszabályzó funkció beállítása	10
4.10.2 A programok másolása	11
4.10.3 Programok megerősítése	11
4.10.4 A heti időszabályzó kikapcsolása és visszakapcsolása	11
4.10.5 Programok törlése	11
4.11 Vezeték nélküli LAN-kapcsolat	12
4.11.1 Óvintézkedések a vezeték nélküli adapter használatához	12
4.11.2 Ingyenes Daikin Online Controller alkalmazás telepítése	12
4.11.3 A vezeték nélküli kapcsolat beállítása	12
5 Energiatakarékos és optimális üzemmód	13

6 Karbantartás és szerelés	14
6.1 Áttekintés: karbantartás és szerelés	14
6.2 A beltéri egység és a kezelőfelület tisztítása	15
6.3 Az elülső panel tisztítása	15
6.4 Az elülső panel felnyitása	15
6.5 A levegőszűrők bemutatása	15
6.6 A levegőszűrők tisztítása	15
6.7 Titán-apatit szagtalanító szűrő és ezüst részecskeszűrő (Ag-ion szűrő) tisztítása	16
6.8 Titán-apatit szagtalanító szűrő és ezüst részecskeszűrő (Ag-ion szűrő) cseréje	16
6.9 Az elülső panel lezárása	16
6.10 Az elülső panel eltávolítása	16
6.11 Hosszabb üzemzúnet előtt az alábbiakat vegye figyelembe	17
7 Hibaelhárítás	17
7.1 Hibaelhárítás a vezeték nélküli csatlakozó adapterhez	17
8 Hulladékkezelés	18

1 A dokumentum bemutatása

1.1 A dokumentum bemutatása

Köszönjük, hogy megvásárolta ezt a terméket. Kérjük:

- Őrizze meg a dokumentációt, később még szükség lehet rá.

Célközönség

Végfelhasználók



INFORMÁCIÓ

A készülék tapasztalt vagy képzett felhasználók általi áruházi, könnyűipari vagy mezőgazdasági, illetve nem szakemberek általi kereskedelmi és háztartási használatra lett tervezve.

Dokumentációkészlet

Ez a dokumentum egy dokumentációkészlet része. A teljes dokumentációkészlet a következőkből áll:

- **Általános biztonsági óvintézkedések:**
 - Biztonsági tudnivalók, amelyeket el kell olvasnia a rendszer használata előtt
 - Formátum: Papír (a beltéri egység dobozában)
- **Üzemeltetési kézikönyv:**
 - Gyors összefoglaló az egyszerű felhasználásról
 - Formátum: Papír (a beltéri egység dobozában)
- **Felhasználói referencia-útmutató:**
 - Részletes, lépésről-lépésre leíró útmutatások és háttérinformációk az alapvető és a haladó felhasználási módokról
 - Formátum: A digitális fájlok a következő weboldalon találhatóak: <http://www.daikineurope.com/support-and-manuals/product-information/>

A mellékelt dokumentáció legújabb verzióját a regionális Daikin webhelyen vagy a szerelőjétől szerezheti be.

Az eredeti dokumentum angol nyelven íródott. A más nyelvű kiadások ennek fordításai.

2 A rendszerről



FIGYELMEZTETÉS: TŰZVESZÉLYES ANYAG

Az egység belsejében keringő hűtőközeg kis mértékben tűzveszélyes.



VIGYÁZAT

A beltéri egység rádiófrekvenciás berendezést tartalmaz, a berendezés jelsugárzó része és a felhasználó között előírt minimális távolság 10 cm.



TÁJÉKOZTATÁS

NE használja a rendszert nem rendeltetés szerű célra. Az állag megóvása érdekében NE használja a berendezést precíziós műszerek, élelmiszerek, növények, állatok vagy művészeti alkotások hűtésére.

2.1 Beltéri egység



VIGYÁZAT

NE dugja az ujját, botot vagy más tárgyat a levegő be- vagy kimenetéhez. A ventilátor gyors forgása sérülést okozhat.



INFORMÁCIÓ

A hangnyomásszint 70 dBA alatti.



FIGYELEM

- Ne próbálja meg a klímaberendezést saját maga átalakítani, szétszerelni, áthelyezni vagy felújítani, mert a szakszerűtlen szétszerelés vagy üzembe helyezés áramütést vagy tüzet okozhat. Forduljon a forgalmazóhoz.
- Hűtőközeg-szivárgás esetén ellenőrizze, hogy nincs-e véletlenül nyílt láng a közelben. A hűtőközeg önmagában teljesen biztonságos, nem mérgező és kis mértékben tűzveszélyes, de mérgező gáz keletkezik, ha a helyiség levegőjébe kerül, majd hőforrással érintkezik, például hőszugárzóval, gázfőzővel stb. Az újbóli üzemeltetés előtt egy erre képesített szakembernek ellenőriznie és igazolnia kell, hogy a szivárgás helye ki lett javítva, és a berendezés használható.

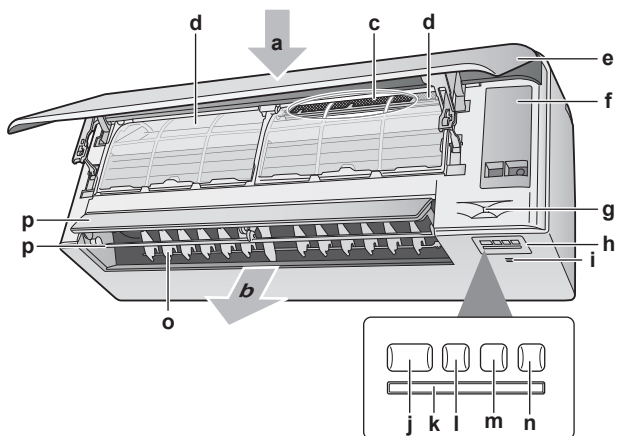

- a Levegőbemenet
- b Levegőkimenet
- c Titán-apatit szagtalanító szűrő és ezüst részecskeszűrő (Ag-ion szűrő)
- d Levegőszűrő
- e Elülső panel
- f Szervizfedél
- g Figyelő szem szenzor
- h Kijelzés
- i Szobahőmérséklet- és páratartalom-érzékelő
- j ON/OFF gomb és működésjelző lámpa (zöld)
- k Jellevő
- l Időzítés lámpa (narancssárga)
- m Figyelő szem lámpa (zöld)
- n Vezeték nélküli adapter ON/OFF gomb
- o Lamellák (függőleges terelőlapok)
- p Szárnyak (vízszintes terelőlapok)

Megjegyzés: A titán-apatit szagtalanító szűrő és az ezüst részecskeszűrő helye felcserélhető.

BE/KI gomb

Ha nincs kezelőfelület, a beltéri egységen található BE/KI gombot is használhatja. Ha a működést ezzel a gombbal indították, az alábbi beállítások lesznek érvényben:

- Üzem mód = Automatikus
- Hőmérséklet beállítás = 25°C
- A levegőfúvás-sebessége = Automatikus

2.2 A kezelőfelület ismertetése

- Közvetlen napfény.** NE tegye olyan helyre a kezelőfelületet, ahol közvetlen napfénynek van kitéve.
- Por.** A jeladón vagy a vevőn lévő szennyeződés az érzékenységet csökkenti. Puha ronggyal törölje le a port.
- Fénycsövek.** A jelátvitel megszűnhet, ha a helyiségben fénycső világít. Ebben az esetben forduljon a beszerelést végző személyhez.
- Egyéb alkalmazások.** Ha a kezelőfelület jeleit más elektromos készülék is veszi, akkor helyezze távolabbra azt a készüléket, vagy kérjen tanácsot a beszerelést végző személytől.
- Függönyök.** Ellenőrizze, hogy az egység és a kezelőfelület között NEM blokkolják függönyök vagy más tárgyak a jelátvitelt.



TÁJÉKOZTATÁS

- NE ejtse le a kezelőfelületet.
- Vigyázzon, hogy a kezelőfelületet NE érje nedvesség.

2.2.1 Alkatrészek: Kezelőfelület

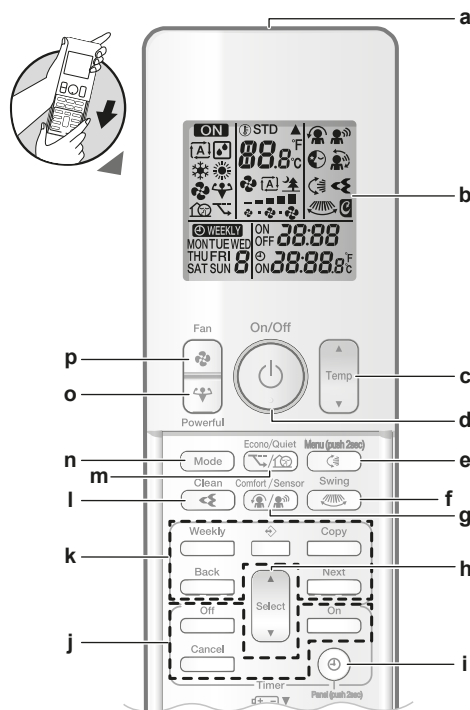

- a Jeladó
- b LCD kijelző
- c Hőmérséklet-beállító gomb
- d BE/KI gomb
- e Függőleges legyezés és menü (nyomja le 2 másodpercig) gomb
- f Vízszintes legyezés gomb
- g Kényelmes levegőfúvás és figyelő szem üzemmód gomb
- h Kiválasztás gomb
- i Óra és panelnyitás (nyomja le 2 másodpercig) gomb

3 Üzemeltetés előtt

- j KI-/BEKAPCSOLÁS-időzítés funkció gombok
- k Heti időszabályzó üzemmód gombok
- l Flash Streamer (légtisztítás) üzemmód gomb
- m Gazdaságos és csendes kültéri egység üzemmód gomb
- n Üzemmód gomb
- o Erős gomb
- p Ventilátor gomb

i INFORMÁCIÓ

A levegőszűrők tisztításakor a  használatával (tartsa lenyomva 2 másodpercig) nyissa fel az előlapi panelt. Lásd "6.4 Az előlapi panel felnyitása" [p 15].

2.2.2 A kezelőfelület működtetése

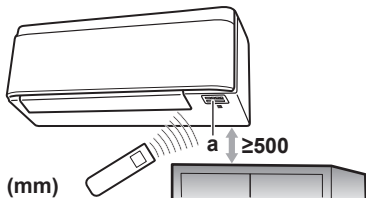

a Jelvevő

Megjegyzés: Ellenőrizze, hogy nincs semmilyen akadály a jelvevő alatt 500 mm-en belül. Ezek befolyásolhatják a kezelőfelület jelvételi teljesítményét.

- 1 A jeladót irányítsa a beltéri egységen lévő jelvevő felé (legnagyobb adatátviteli távolság 7 m).

Eredmény: Ha a beltéri egység jelet kap a kezelőfelületről, a következő hangot fogja hallani:

Hang	Leírás
Két hangjelzés	Működés indul.
Hangjelzés	Beállítások módosítása.
Hosszú hangjelzés	Üzemelés leállása.

3 Üzemeltetés előtt

3.1 Kezelőfelület rögzítése a falhoz

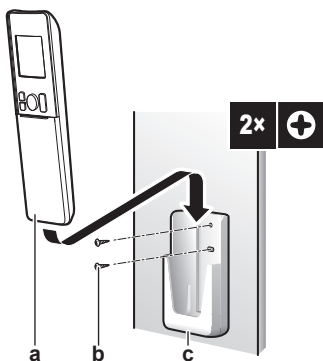

- a Kezelőfelület
- b Csavarok (nem tartozék)
- c Kezelőfelület tartója

- 1 Válasszon egy helyet, ahol a jel eléri az egységet.
- 2 Erősítse a tartót a falra vagy hasonló helyre csavarokkal.
- 3 Akassza a kezelőfelületet a tartóra.

3.2 Az elemek behelyezése

Az elemek hozzávetőleg 1 évig használhatók.

- 1 Vegye le az előlap fedelét.
- 2 Helyezzen be egyszerre mindkét elemet.

- 3 Tegye vissza az előlap fedelét.

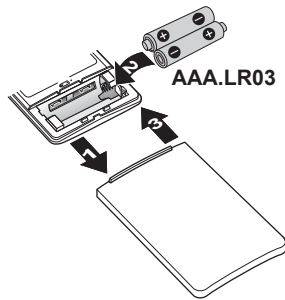

i INFORMÁCIÓ

- Az akkumulátor alacsony töltöttségét a villogó LCD kijelző mutatja.
- MINDIG egyszerre cserélje mindkét elemet.

3.3 Az óra ismertetése

Ha a beltéri egység belső órája NINCS a pontos időre állítva, akkor a BEKAPCSOLÁS-időzítés, a KIKAPCSOLÁS-időzítés és a heti időszabályzó funkció NEM fog helyesen működni. Az órát újra be kell állítani:

- Ha az áramköri megszakító KIKAPCSOLTA AZ EGYSÉGET.
- Áramkimaradás után.
- Elemeket cserélt a kezelőfelületen.



3.3.1 Az óra beállítása

Megjegyzés: Ha az idő NINCS beállítva, állítsa be az MON lehetőséget, a  és  jelzés villog.

- 1 Nyomja meg a  gombot.

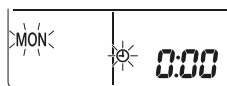
Eredmény: A MON és a  jelzés villog





- 2 A  vagy  gomb megnyomásával állítsa be a hét napját.

Megjegyzés: A  vagy a  gomb lenyomva tartása növeli vagy csökkenti az időállítás sebességét.

- 3 Nyomja meg a  gombot.

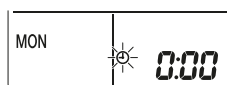
Eredmény:  villog.



- 4 Nyomja meg a  vagy a  gombot a pontos idő beállításához.

- 5 Nyomja meg a  gombot.

Eredmény: A beállítás kész.  villog.

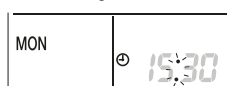

3.4 A beltéri egység kijelzőjének fényereje



Állítsa be a beltéri egység kijelzőjének fényerejét a kívánt értékre, vagy kapcsolja KI a kijelzőt.

3.4.1 A beltéri egység kijelzőjének fényerő-beállítása

- 1 Tartsa lenyomva a  gombot legalább 2 másodpercig.

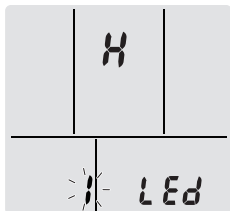
Eredmény: A *!* menü megjelenik a kijelzőn. *!* villog.



- 2 Nyomja meg a  gombot.
- 3 Nyomja meg a  vagy  gombot a beállítás módosításához, az alábbiak szerint:



...villog.	A fényerő...
H	Magas
L	Alacsony
of	Ki

- 4 A kiválasztott beállítás megerősítéséhez nyomja meg a  gombot.

Eredmény: A fényerő beállítását módosították.

Megjegyzés: A kijelző 60 másodperc múlva automatikusan visszatér az alapértelmezett képernyőre. A  gomb kétszeri megnyomásával hamarabb tér vissza az alapértelmezett képernyőre.

3.5 A tápellátás bekapcsolása

- 1 Kapcsolja be a megszakítót.



Eredmény: A beltéri egység tereőlapjai egyszer felnyílnak és lecsukódnak a referenciahely beállításához.

3.6 A beltéri egység pozíció-beállításának módosítása

A beltéri egység pozícióját úgy válassza meg, hogy az egység ne fújja a levegőt közvetlenül a falra.

- 1 Tartsa lenyomva a  gombot legalább 2 másodpercig.

Eredmény: A *!* menü megjelenik a kijelzőn.

- 2 Nyomja meg a  vagy a  a menü átváltásához **3** lehetőségre.

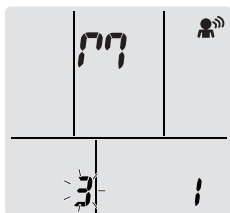

Eredmény: A **3** menü megjelenik a kijelzőn. **3** villog.

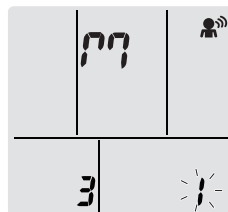

- 3 A  gomb megnyomásával válassza ki a menüt.

Eredmény: *!* villog.



- 4 Nyomja meg a  vagy  gombot a beállítás módosításához, az alábbiak szerint:



Ha az egység...	Jelölés	Villog	Eredmény
A fal közepén (gyári alapbeállítás)	!!	!	
≤500 mm a faltól a jobb oldalon	!2	2	
≤500 mm a faltól a bal oldalon	!3	3	

Eredmény: A levegőfúvás tartománya be lesz állítva, hogy a levegő ne érje közvetlenül a falat.

4 Működés

4.1 Működési tartomány

A rendszert az alábbi hőmérséklet- és páratartalom-tartományban kell üzemeltetni a biztonságos és hatékony működés érdekében.

Üzemmód	Működési tartomány
Hűtés ^{(a)(b)}	<ul style="list-style-type: none"> • Kültéri hőmérséklet: -10~46°C DB • Beltéri hőmérséklet: 18~32°C DB • Beltéri páratartalom: ≤80%
Fűtés ^(a)	<ul style="list-style-type: none"> • Kültéri hőmérséklet: -15~24°C DB • Beltéri hőmérséklet: 10~30°C DB
Szárítás ^(a)	<ul style="list-style-type: none"> • Kültéri hőmérséklet: -10~46°C DB • Beltéri hőmérséklet: 18~32°C DB • Beltéri páratartalom: ≤80%

^(a) Egy biztonsági eszköz leállíthatja a rendszer működését, ha az egység az üzemi tartományán kívül működik.

^(b) Ha az egység az üzemi tartományán kívül működik, páralecsapódás és vízcsepegés jelentkezhet.





4.2 Üzemmód és célhőmérséklet

Mikor? Állítsa be a rendszer üzemmódját és a célhőmérsékletet, amikor a következőt szeretné elvégezni:

- Helyiség fűtése vagy lehűtése
- Levegő keringetése fűtés és hűtés nélkül
- A helyiség páratartalmának csökkentése

Mit? A rendszer a felhasználó beállításaitól függően eltérő módon üzemelhet.

4 Működés

Beállítás	Leírás
 Automatikusan	A rendszer a beállított célhőmérsékletre hűti vagy fűti a helyiséget. Szükség esetén automatikusan átvált a hűtés és a fűtés között.
 Szárítás	A rendszer a hőmérséklet változtatása nélkül csökkenni a szoba páratartalmát.
 Fűtés	A rendszer a beállított célhőmérsékletre fűti a helyiséget.
 Hűtés	A rendszer a beállított célhőmérsékletre hűti a helyiséget.
 Ventilátor	A rendszer csak a levegőáramlást szabályozza (légszállítás és levegőáramlás iránya). Ha a rendszer NEM szabályozza a hőmérsékletet.

Kiegészítő információk:

- **Kültéri hőmérséklet.** A rendszer hűtési vagy fűtési határfoka csökken, ha a külső hőmérséklet túl magas vagy túl alacsony.
- **Jégmentesítés üzemmód.** Fűtés üzemmód közben a kültéri egységen jég keletkezhet, ami rontja a fűtési teljesítményt. Ilyenkor a rendszer automatikusan jégtelenítő működésre kapcsol, hogy a jeget eltávolítsa. Jégmentesítés alatt a beltéri egység NEM fűj meleg levegőt.
- **Páratartalom-érzékelő.** Szabályozza a páratartalmat a páratartalom csökkentésével hűtési folyamat során.

4.2.1 A működés indítása/leállítása üzemmód és a hőmérséklet beállítása



ON: Az egység üzemel.

: Üzem mód = Automatikusan

: Üzem mód = Szárítás

: Üzem mód = Hűtés

: Üzem mód = Fűtés

: Üzem mód = Csak ventilátor

: A célhőmérsékletet mutatja.

- 1 A **Mode** gomb egy- vagy többszöri megnyomásával állítsa be a kívánt üzemmódot.

Eredmény: Az üzemmód az alábbi sorrendben állítható be:



- 2 Nyomja meg a **Power** gombot az üzemeltetés **indításához**.

Eredmény: **ON** és a kiválasztott üzemmód jelenik meg az LCD kijelzőn.

- 3 Nyomja meg a **Temp** vagy **Temp** gombot egy vagy több alkalommal a **hőmérséklet** csökkentéséhez vagy növeléséhez.

Hűtés üzemmód	Fűtés üzemmód	Automatikusan üzemmód	Szárítás vagy csak ventilátor mód
18~32°C	10~30°C	18~30°C	—



Megjegyzés: Szárítás vagy csak ventilátor mód használata közben nem lehet módosítani a hőmérsékletet.

- 4 A **Power** gomb megnyomásával **állítsa le** az üzemmódot.

Eredmény: A **ON** jelzés eltűnik az LCD kijelzőről. A működésjelző lámpa kialszik.

4.3 Légszállítás

- 1 Nyomja meg a **Mode** gombot a választáshoz:

	A légszállítás "—" és "—" között 5 fokozatban állítható
	Automatikusan üzemmód
	Beltéri egység csendes működése. Ha a levegőfúvás beállítása "—" , a beltéri egység zaja kisebb lesz.

INFORMÁCIÓ

- Amikor az egység eléri a beállított célhőmérsékletet hűtés, fűtés vagy automatikus üzemmódban. A ventilátor működése leáll.
- Szárítás mód használata közben NEM LEHET módosítani a légszállítás beállítását.

4.3.1 A levegőfúvás sebességének beállítása



- 1 Nyomja meg a **Mode** gombot a beállítás módosításához, az alábbiak szerint:



4.4 Levegőáramlás iránya

Mikor? A levegőfúvás kívánt irányának beállítása.

Mit? A rendszer a felhasználó beállításaitól függően eltérő irányban fújhatja be a levegőt (legyezés vagy rögzített pozíció). Ehhez a vízszintes terelőlapokat (szárnyakat) vagy a függőleges terelőlapokat (lamellákat) mozgatja.

Beállítás	Levegőáramlás iránya
 Automatikusan függőleges legyezés	Felfelé és lefelé mozog.
 Automatikusan vízszintes legyezés	Oldalra mozog.
 3-D levegőfúvási irány	Váltakozva mozog fel-le és oldalra
[—]	Rögzített helyzetben marad.

VIGYÁZAT

A szárnyak és a lamellák szögének beállítására MINDIG a kezelőfelületet használja! Ha a szárnyakat és a lamellákat kézzel próbálja mozgatni, akkor a mechanizmus eltörik.

A szárny mozgástartománya üzemmódonként eltérő. A szárny megáll a felső állásban, amikor a levegőfúvás sebessége alacsonyra vált a felfelé és lefelé legyezés beállítása közben.

4.4.1 A levegőfúvás függőleges irányának beállítása

- 1 Nyomja meg a **Mode** gombot.

Eredmény:  jelenik meg az LCD kijelzőn. A szárnyak (vízszintes terelőlapok) legyezni kezdenek.

- 2 Rögzített pozíciók használatakor nyomja meg a **Mode** gombot, amint a szárnyak eléri a kívánt pozíciót.

Eredmény: A  jelzés eltűnik az LCD kijelzőről. A szárnyak abbahagyják a mozgást.

4.4.2 A levegőfúvás vízszintes irányának beállítása

- 1 Nyomja meg a  gombot.

Eredmény:  jelenik meg az LCD kijelzőn. A lamellák (függőleges terelőlapok) legyezni kezdenek.

- 2 Rögzített pozíciók használatakor nyomja meg a  gombot, amint a lamellák eléri a kívánt pozíciót.



Eredmény: A  jelzés eltűnik az LCD kijelzőről. A lamellák abbahagyják a mozgást.



i INFORMÁCIÓ



Ha az egységet a szoba sarkába szereli be, a lamellákat a fallal ellentétes irányba kell állítani. A hatékonyság csökken, ha a fal blokkolja a levegőáramlást.

4.4.3 3D levegőfúvási irány használata

- 1 Nyomja meg a  és a  gombot.

Eredmény:  és  jelenik meg az LCD kijelzőn. A szárnyak (vízszintes terelőlapok) és a lamellák (függőleges terelőlapok) legyezni kezdenek.

- 2 Rögzített pozíciók használatakor nyomja meg a  és  gombot, amint a szárnyak és a lamellák eléri a kívánt pozíciót.

Eredmény: A  és  jelzés eltűnik az LCD kijelzőről. A szárnyak és a lamellák abbahagyják a mozgást.

4.5 A kényelmes levegőfúvás és a figyelő szem üzemmód

Használhat kényelmes és figyelő szem üzemmódot külön vagy együttes kombinációban is.

4.5.1 Kényelmes levegőfúvás üzemmód

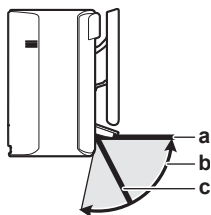

Az egység automatikusan változtatja a levegőfúvás irányát a helyiség hatékonyabb felfűtése vagy lehűtése érdekében. A berendezésből közvetlenül kifújó levegőnek kevésbé érezhető a hatása.



- a A szárny helyzete hűtés vagy szárítás üzemmódban
- b Legyezési tartomány fűtés üzemmódban (függőleges levegőfúvás BE)
- c A szárny helyzete fűtés üzemmódban (függőleges levegőfúvás KI)



Hűtés és szárítás üzemmódban

A levegőfúvás iránya be lesz állítva, hogy a levegő a mennyezet teljes hosszában mozogjon.

Kényelmes levegőfúvás BE	Kényelmes levegőfúvás KI
	

Fűtés üzemmódban

A levegőfúvás iránya be lesz állítva, hogy a levegő a padló teljes hosszában mozogjon. Az egység érzékeli a helyiség és a padló hőmérsékletét és automatikusan válasz 1-et a 3 levegőfúvási irányból.

Melegítés	Lefelé	Függőleges levegőfúvási irány
		

i INFORMÁCIÓ

Ha szeretné deaktiválni a függőleges levegőfúvás funkciót (pl. bútor vagy tárgy van az egység alatt), lásd "A függőleges levegőfúvás funkció BE-/KIKAPCSOLÁSA" [7]. Ha a függőleges levegőfúvás funkciót deaktiválta, a levegőfúvás iránya lefelé lesz állítva.

i INFORMÁCIÓ

Az erős és a kényelmes levegőfúvás üzemmód egyszerre NEM HASZNÁLHATÓ. Az utoljára kiválasztott funkció élvez elsőbbséget. Ha függőleges automatikus legyezést választott, a kényelmes levegőfúvás üzemmód megszakad.

A függőleges levegőfúvás funkció BE-/KIKAPCSOLÁSA

- 1 Tartsa lenyomva a  gombot legalább 2 másodpercig.



Eredmény: A **1** menü megjelenik a kijelzőn.

- 2 Nyomja meg a  vagy a  a menüképernyő átváltásához.

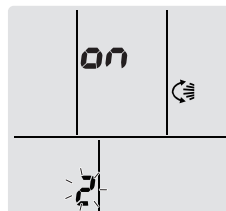
Eredmény: A **2** menü megjelenik a kijelzőn.



- 3 Nyomja meg a  gombot a beállítás módosításához.

- 4 Nyomja meg a  vagy a  gombot a beállítás módosításához.

...villog.	A függőleges levegőfúvás...
0n	BE van kapcsolva
0f	KI van kapcsolva

- 5 A kiválasztott beállítás megerősítéséhez nyomja meg a  gombot.

Megjegyzés: A kijelző 60 másodperc múlva automatikusan visszatér az alapértelmezett képernyőre. A **Cancel** gomb kétszeri megnyomásával hamarabb tér vissza az alapértelmezett képernyőre.

4.5.2 Figyelő szem üzemmód

A rendszer az emberi mozgás észlelésekor automatikusan beállítja a levegőfúvás irányát és a hőmérsékletet, hogy a levegőt ne fújja közvetlenül az emberekre. Ha nem észlelhető mozgás 20 percig, a rendszer energiatakarékos üzemmódba kapcsol.

4 Működés

A figyelő szem szenzorról



TÁJÉKOZTATÁS

- NE ütögesse, és ne nyomja erővel a figyelő szem szenzort. Ellenkező esetben meghibásodást eredményezhet.
- NE tegyen nagyobb tárgyat a Figyelő szem szenzor közelébe.



INFORMÁCIÓ

Az Erős vagy Éjszakai üzemmód NEM HASZNÁLHATÓ egyszerre Intelligens szem üzemmóddal. Az utójára kiválasztott funkció élvez elsőbbséget.

- Észlelési tartomány.** 9 méternél kevesebb.
- Észlelési érzékenység.** Az elhelyezés, a szobában tartózkodó személyek száma, a hőmérséklet-tartomány stb. függvényében változik.
- Téves észlelés.** A szenzor hibásan érzékelhet kisállatokat, napfényt, libbenő függőnyt stb.

4.5.3 Kényelmes levegőfűtés és figyelő szem üzemmód indítása/leállítása

- Nyomja meg még egyszer vagy többször a gombot.

Eredmény: A beállítás a következő sorrendben módosul:



Kijelzés	Működés
	Kényelmes levegőfűtés
	Figyelő szem
	Kényelmes levegőfűtés és figyelő szem
—	Mindkettő deaktiválva

Megjegyzés: Ha a beltéri egységgel szemben mindkét területen vannak emberek, vagy túl sok az ember, akkor mindkét funkciót használja egyidejűleg.

- A funkció leállításához nyomja meg a gombot, amíg mindkét szimbólum eltűnik az LCD kijelzőről.

4.6 Erőteljes üzemeltetés

Ez az üzemmód gyorsan a legnagyobb teljesítményre állítja a hűtést vagy fűtést bármilyen üzemmódban. A berendezés a lehető legnagyobb teljesítményt adja le.



INFORMÁCIÓ

Az erős üzemmódot NEM LEHET a gazdaságos, kényelmes levegőfűtés, figyelő szem és csendes kültéri egység üzemmóddal együtt használni. Az utójára kiválasztott funkció élvez elsőbbséget.

Az erős üzemmódban NEM növekszik az egység teljesítménye, ha az már eleve maximális teljesítménnyel üzemel.

4.6.1 Az Erős üzemmód indítása/leállítása

- Nyomja meg a gombot az indításhoz.

Eredmény: jelzés jelenik meg az LCD-n. Az Erős üzemmód 20 percig működik, ezt követően az üzemmód visszatér az előzőleg beállított módra.

- Nyomja meg a gombot a leállításához.

Eredmény: A jelzés eltűnik az LCD kijelzőről.

Megjegyzés: Erős üzemmód csak működő egységnél választható. A megnyomásakor az üzemmód leáll; a eltűnik az LCD kijelzőről.

4.7 Gazdaságos és csendes kültéri egység üzemmód

4.7.1 Gazdaságos üzemmód

Ez az üzemmód egy olyan funkció, amely hatékony működést tesz lehetővé azáltal, hogy korlátozza a maximális teljesítményfelvételt. A funkció hasznos például olyan esetekben, amikor ügyelni kell arra, hogy a hálózati megszakító ne kapcsoljon le, ha a rendszer más berendezésekkel egyidejűleg működik.



INFORMÁCIÓ

- Az Erős és a Gazdaságos üzemmód egyszerre NEM HASZNÁLHATÓ. Az utójára kiválasztott funkció élvez elsőbbséget.
- A Gazdaságos üzemmód csökkenti a kültéri egység teljesítményfelvételét a kompresszor forgási sebességének csökkentésével. Ha a teljesítményfelvétel eleve alacsony, akkor a GAZDASÁGOS üzemmódra váltással a teljesítményfelvétel nem csökken tovább.

4.7.2 Csendes kültéri egység üzemmód

A csendes kültéri egység üzemmódot használja, ha csökkenti kívánja a kültéri egység működési zaját. **Példa:** Éjszaka.



INFORMÁCIÓ

- Az erős és a csendes kültéri egység üzemmód egyszerre NEM használható. Az utójára kiválasztott funkció élvez elsőbbséget.
- Ez a funkció nem áll rendelkezésre automatikus, hűtés és fűtés üzemmódban.
- A csendes kültéri egység üzemmód korlátozza a kompresszor forgási sebességét. Ha a kompresszor forgási sebessége már alacsony, a csendes kültéri egység funkció NEM csökkenti tovább a kompresszor forgási sebességét.

4.7.3 Gazdaságos és csendes kültéri egység üzemmód indítása/leállítása

- Nyomja meg még egyszer vagy többször a gombot.

Eredmény: A beállítás a következő sorrendben módosul:



Kijelzés	Működés
	Gazdaságos
	Csendes kültéri egység
	Gazdaságos és csendes kültéri egység
—	Mindkettő deaktiválva

- A funkció leállításához nyomja meg a gombot, amíg mindkét szimbólum eltűnik az LCD kijelzőről.

Megjegyzés: A gazdaságos üzemmód csak működő berendezésnél választható. A gomb megnyomásakor a beállítások törölődnek, és a jelzés eltűnik az LCD kijelzőről.

Megjegyzés: A  jelzés akkor is megmarad az LCD kijelzőn, ha az egységet kikapcsolja a kezelőfelülettel vagy a beltéri egység ON/OFF kapcsolóval.

4.8 Flash streamer (légtisztítás) üzemmód

A Streamer nagy sebességű elektronáramlást hoz létre, erős oxidálási teljesítménnyel a kellemetlen szagok megszüntetése érdekében. Ez a funkció a titán-apatit szagtalanító szűrővel és levegőszűrővel együtt tisztítja meg a szoba levegőjét.

INFORMÁCIÓ

- A nagy sebességű elektronok az egység belsejében lesznek létrehozva és onnét távoznak el a biztonságos üzemelés biztosítása érdekében.
- A Streamer működése sercegő hanggal járhat.
- Ha az üzemmód közben a légszállítás gyengül, a Streamer kisülései időlegesen szünetelhetnek, hogy a ne áramoljon ki érezhető ózonszag.

4.8.1 Flash Streamer (légtisztítás) üzemmód indítása/leállítása

- Nyomja meg a  gombot.

Eredmény:  jelzés jelenik meg az LCD kijelzőn, és a szoba levegőjét tisztítja a rendszer.

- Egy üzemmód leállításához nyomja meg a  gombot.

Eredmény: A  jelzés eltűnik az LCD kijelzőről, és a funkció működése leáll.

4.9 KI-/BEKAPCSOLÁS-időzítés funkció

Az időszabályzó funkcióval automatikusan be-/kikapcsolható a klímaberendezés éjszaka vagy reggel. A KIKAPCSOLÁS-időzítés és a BEKAPCSOLÁS-időzítés funkció egymással kombinálva is használható.

INFORMÁCIÓ

Programozza újra az időzítőt az alábbi esetekben:



- A megszakító lekapcsolta az egységet.
- Áramkimaradás történt.
- Elemeket cserélt a kezelőfelületen.

INFORMÁCIÓ

Bármely időzítő funkció használata előtt a pontos időt be KELL állítani. Lásd "3.3.1 Az óra beállítása" [▶ 4].

4.9.1 A KIKAPCSOLÁS-időzítés üzemmód indítása/leállítása

- Nyomja meg a  gombot az indításhoz.

Eredmény:  jelzés jelenik meg az LCD kijelzőn, az időzítés lámpa kigyullad, OFF jelzés villog. A  jelzés és a hét napja eltűnik az LCD kijelzőről.





- Nyomja meg a  vagy  gombot az időbeállítás módosításához.

- Nyomja újra meg a  gombot.



Eredmény: A OFF jelzés és a beállított időpont megjelenik az LCD kijelzőn.

Eredmény: Az időzítés lámpa világít.

INFORMÁCIÓ

A  vagy  gomb minden megnyomásakor az időpont 10 percet ugrik előre. A gombok lenyomva tartása felgyorsítja az időbeállítást.

- Egy üzemmód leállításához nyomja meg a  gombot.

Eredmény: A  és OFF jelzés eltűnik az LCD kijelzőről, és az időzítés lámpa kialszik. A  jelzés és a hét napja megjelenik az LCD kijelzőn.

INFORMÁCIÓ



Ha megadja a BEKAPCSOLÁSI vagy KIKAPCSOLÁS-időzítést, a beállítást a készülék a memóriájában eltárolja. A kezelőfelület elemeinek cseréjekor a memória törölődik.

Éjjeli mód és KIKAPCSOLÁS-időzítés együttes használata

A klímaberendezés automatikusan kiigazítja a hőmérséklet-beállítást (0,5°C-kal magasabbra hűtéskor és 2,0°C-kal alacsonyabbra fűtéskor), hogy a kényelmes alvás érdekében megelőzze a túlzott hűtést vagy fűtést.

4.9.2 A BEKAPCSOLÁS-időzítés üzemmód indítása/leállítása

- Nyomja meg a  gombot az indításhoz.

Eredmény:  jelzés jelenik meg az LCD kijelzőn, az időzítés lámpa kigyullad, ON jelzés villog. A  jelzés és a hét napja eltűnik az LCD kijelzőről.

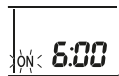



- Nyomja meg a  vagy  gombot az időbeállítás módosításához.



- Nyomja újra meg a  gombot.

Eredmény: A ON jelzés és a beállított időpont megjelenik az LCD kijelzőn. Az időzítés lámpa világít.

INFORMÁCIÓ

A  vagy  gomb minden megnyomásakor az időpont 10 percet ugrik előre. A gombok lenyomva tartása felgyorsítja az időbeállítást.

- Egy üzemmód leállításához nyomja meg a  gombot.

Eredmény: A  és ON jelzés eltűnik az LCD kijelzőről, és az időzítés lámpa kialszik. A  jelzés és a hét napja megjelenik az LCD kijelzőn.

4.9.3 A KI- és BEKAPCSOLÁS-időzítés kombinálása

- Az időzítők beállításához lásd "4.9.1 A KIKAPCSOLÁS-időzítés üzemmód indítása/leállítása" [▶ 9] és "4.9.2 A BEKAPCSOLÁS-időzítés üzemmód indítása/leállítása" [▶ 9].

Eredmény: OFF és ON jelzés jelenik meg az LCD kijelzőn.

Példa:

4 Működés

Kijelzés	Aktuális idő	Beállítás, miközben...	Működés
OFF 7:00 ON 14:00	6:00	az egység üzemel.	Leáll 7:00 órakor, majd elindul 14:00 órakor.
		az egység NEM működik.	14:00-kor elindul.

Megjegyzés: Ha az időzítő beállítása aktív, a pontos idő NEM jelenik meg az LCD kijelzőn.

4.10 Heti időszabályzó üzemmód

Ezzel a funkcióval a hét minden napjára legfeljebb 4 időzítési beállítást lehet elmenteni.

Példa: Hozzon létre eltérő beállításokat hétfőtől péntekig és a hétvégékre.

A hét napja	Beállítási példa
Hétfő ▪ Legfeljebb 4 beállítást hozzon létre.	
Keddtől péntekig ▪ Ha a beállítások megegyeznek a hétfővel, használja a másolás funkciót.	
Szombat ▪ Nincs időzítőbeállítás	—
Vasárnap ▪ Legfeljebb 4 beállítást hozzon létre.	

- **BE-BE-BE-BE beállítás.** Lehetővé teszi az üzemmód és a célhőmérséklet ütemezését.
- **KI-KI-KI-KI beállítás.** Minden naphoz csak a kikapcsolási idő adható meg.

Megjegyzés: Ügyeljen arra, hogy a távirányítót irányítsa a beltéri egység felé, és figyeljen a nyugtázó sipolásra a heti időszabályzó működésének beállítása közben.

INFORMÁCIÓ

Bármely időzítő funkció használata előtt a pontos időt be KELL állítani. Lásd "3.3.1 Az óra beállítása" ▶ 4).

INFORMÁCIÓ

- A heti időszabályzó és a BE-/KIKAPCSOLÁS-időzítés funkció NEM használható egyszerre. A BE-/KIKAPCSOLÁS-időzítés funkció élvez elsőbbséget. A heti időszabályzó készenléti állapotra vált, és a **WEEKLY** jelzés eltűnik az LCD kijelzőről. Ha a BE-/KIKAPCSOLÁS-időzítés befejeződött, automatikusan aktiválódik a heti időszabályzó funkció is.
- A heti időszabályzó funkcióval a hét kívánt napját, a BE-/KIKAPCSOLÁS-időzítés üzemmódot, az időpontot és a hőmérsékletet (csak a BEKAPCSOLÁS-időzítés esetében) lehet beállítani. A többi beállítást az előző BEKAPCSOLÁS-időzítés beállítása határozza meg.

4.10.1 A heti időszabályzó funkció beállítása

- 1 Nyomja meg a gombot.

Eredmény: Az adott napra vonatkozóan megjelenik a hét napja és a program száma.



- 2 A vagy gomb megnyomásával válassza ki a hét napját és a program számát.
- 3 Nyomja meg a gombot.

Eredmény: A hét napját a rendszer állítja be. **WEEKLY** és ON jelzés villog.



- 4 Nyomja meg a vagy a gombot az üzemmód kiválasztásához.

Eredmény: A beállítás a következő sorrendben módosul:



Kijelzés	Jellemzők
ON	BEKAPCSOLÁS-időzítő
OFF	KIKAPCSOLÁS-időzítő
Üres	Törli a programot

- 5 Nyomja meg a gombot.

Eredmény: A BE-/KIKAPCSOLÁS-időzítés üzemmód be van állítva. A(z) **WEEKLY** jelzés és az időpont villog.



Megjegyzés: Nyomja meg a gombot az előző képernyőre való visszatéréshez. Ha üres beállítást választott, folytassa 9. lépéssel.

- 6 Nyomja meg a vagy a gombot az idő kiválasztásához. Az idő 0:00 és 23:50 között, 10 perces időközökkel állítható be.
- 7 Nyomja meg a gombot.

Eredmény: Az idő beállítása megtörténik, a **WEEKLY** és hőmérséklet jelzés villog.



Megjegyzés: Nyomja meg a gombot az előző képernyőre való visszatéréshez. Ha KIKAPCSOLÁS-időzítő beállítást választott, folytassa a 9. lépéssel.

- 8 A vagy gomb megnyomásával állítsa be a kívánt hőmérsékletet.

Megjegyzés: A heti időszabályzóhoz beállított hőmérséklet csak akkor jelenik meg, ha beállítja a heti időzítő üzemmódot.

INFORMÁCIÓ

A hőmérséklet 10~32°C értékre állítható a kezelőfelületen, azonban:

- hűtés és automatikus üzemmódban az egység minimum 18°C-on üzemel akkor is, ha a beállítás 10~17°C;
- fűtés és automatikus üzemmódban az egység maximum 30°C-on üzemel akkor is, ha a beállítás 31~32°C

- 9 Nyomja meg a gombot.

Eredmény: A hőmérséklet és az idő a BEKAPCSOLÁS-időzítéshez lesz beállítva. Az idő a KIKAPCSOLÁS-időzítéshez lesz beállítva. Az időzítés lámpa sárgán világít.

Eredmény: Megjelenik az új programozási képernyő.





- 10 Ismétlje meg az előző eljárást egy másik program beállításához vagy nyomja meg a  gombot a beállítás befejezéséhez.

Eredmény:  jelzés jelenik meg az LCD-n.

Megjegyzés: A program azonos beállításokkal bemásolható egy másik napra. Lásd "4.10.2 A programok másolása" [p 11].



4.10.2 A programok másolása

A létrehozott program bemásolható egy másik naphoz. Az átmásolt program teljes beállítása átkerül a célként kiválasztott naphoz.

- 1 Nyomja meg a  gombot.
- 2 Nyomja meg a  vagy  gombot a másolni kívánt hét kiválasztásához.
- 3 Nyomja meg a  gombot.

Eredmény: Az átmásolt program beállítása átkerül a célként kiválasztott naphoz.



- 4 A  vagy  gomb megnyomásával válassza ki a hét kívánt célnapját.
- 5 Nyomja meg a  gombot.

Eredmény: A teljes program a kiválasztott napra lesz átmásolva és az időzítés lámpa narancssárgán világít.

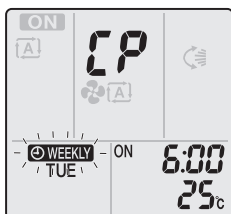

Megjegyzés: Ismétlje meg az eljárást, ha másik napra is szeretné átmásolni az adatokat.

- 6 Nyomja meg a  gombot a beállítás eltárolásához.

Eredmény:  jelzés jelenik meg az LCD-n.

Megjegyzés: A program beállításainak másolás utáni módosításához lásd "4.10.1 A heti időszabályzó funkció beállítása" [p 10].



4.10.3 Programok megerősítése

Megerősítheti a beállítást, ha az összes programot saját igényei szerint állította be.

- 1 Nyomja meg a  gombot.

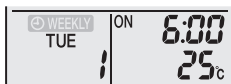
Eredmény: Megjelenik az adott napra vonatkozóan a hét napja és a program száma.





- 2 A  vagy  gomb megnyomásával válassza ki a hét napját és a megerősíteni kívánt program számát, és tekintse meg a program adatait.

Megjegyzés: A programbeállítás módosításához lásd "4.10.1 A heti időszabályzó funkció beállítása" [p 10].

- 3 A megerősítés mód törléséhez nyomja meg a  gombot.

4.10.4 A heti időszabályzó kikapcsolása és visszakapcsolása

- 1 A heti időszabályzó kikapcsolásához nyomja meg a  gombot, amikor a  jelzés látható az LCD kijelzőn.

Eredmény: A  jelzés eltűnik az LCD kijelzőről, és az időzítés lámpa kialszik.

- 2 A heti időszabályzó újraindításához nyomja meg újra a  gombot.

Eredmény: Az utolsó beállított programozási mód lesz használva.



4.10.5 Programok törlése

Egyes programok törlése

Ezt a funkciót használja az egyéni programbeállítások törléséhez.

- 1 Nyomja meg a  gombot.

Eredmény: Megjelenik a hét napja és a program száma.

- 2 A  vagy  gomb megnyomásával válassza ki a hét törölni kívánt napját.

- 3 Nyomja meg a  gombot.

Eredmény:  , ON és OFF jelzés villog.

- 4 Nyomja meg a  vagy  gombot, és válassza az "üres" beállítást.

Eredmény: A beállítás a következő sorrendben módosul:



- 5 Nyomja meg a  gombot.



Eredmény: A kiválasztott program ezzel törlődik.

- 6 Nyomja meg a  gombot a kilépéshez.

Eredmény: A megmaradt programok aktívak maradnak.

A hét meghatározott napjára vonatkozó program törlése

Ezt a funkciót használja, ha törölni szeretné a hét egyik napjára vonatkozó összes programbeállítást. Ezt a funkciót használhatja megerősítés vagy beállítás módban.

- 1 A  vagy  gomb megnyomásával válassza ki a hét törölni kívánt napját.

- 2 Tartsa lenyomva a  gombot kb. 5 másodpercig.

Eredmény: A kiválasztott napra vonatkozó összes programot törli a rendszer.

Összes program törlése

Ezt a funkciót használja, ha törölni szeretné a hét összes napjára vonatkozó összes programot. Ez az eljárás NEM használható beállítás módban.

- 1 Tartsa lenyomva a  gombot kb. 5 másodpercig az alapértelmezett képernyőn.

Eredmény: Minden program törlődik.

4 Működés

4.11 Vezeték nélküli LAN-kapcsolat

Az ügyfél felelőssége biztosítani:

- Okostelefon vagy ráblagép, az <http://www.onlinecontroller.daikineurope.com> oldalon előírt Android vagy iOS támogatott verziójával.
- Internet vonal és kommunikációs eszköz, például modem, útválasztó, stb.
- Vezeték nélküli LAN hozzáférési pont
- Telepített ingyenes **Daikin Online Controller** alkalmazás

Megjegyzés: Szükség esetén adja meg az egységen vagy a tartozéktasakon található SSID és KEY számot.

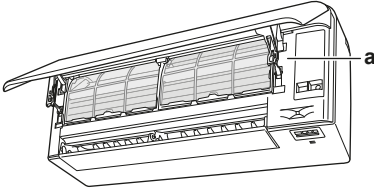

a SSID számot és jelszót tartalmazó címke

4.11.1 Óvintézkedések a vezeték nélküli adapter használatához

NE használja az alábbiak közelében:

- **Orvosi berendezések.** Pl. szívritmusszabályozót vagy defibrillátort használó személyek. Ez a termék elektromágneses interferenciát okozhat.
- **Automatikus vezérlőeszközök.** Pl. automatikus ajtók vagy tűzjelző berendezések. Ez a termék a berendezés hibás működését okozhatja.
- **Mikrohullámú sütő.** Befolyásolhatja a LAN kommunikációt.

4.11.2 Ingyenes Daikin Online Controller alkalmazás telepítése

- 1 Megnyitás:
 - Google Play áruház Android alkalmazásokhoz.
 - App Store iOS alkalmazásokhoz.
- 2 Keresse meg a **Daikin Online Controller** alkalmazást.
- 3 A telepítéshez kövesse a képernyőn megjelenő utasításokat.

4.11.3 A vezeték nélküli kapcsolat beállítása

A vezeték nélküli adaptert kétféleképp csatlakoztathatja okoskészülékével.

- **Csatlakoztassa közvetlenül a vezeték nélküli adaptert az okoskészülékéhez.**
- **Csatlakoztassa a vezeték nélküli adaptert az otthoni hálózathoz.** A vezeték nélküli adapter az otthoni hálózaton kommunikál okoskészülékével, például egy modem, útválasztó vagy hasonló készülék használatával.

További információkat és a Gy.I.K. részt lásd:

<http://www.onlinecontroller.daikineurope.com/>.

- 1 A vezeték nélküli kapcsolat beállítása előtt állítsa le a működést.
- 2 A kezelőfelület használatával válassza ki a vezeték nélküli adapter beállítási menüjét.

Menü	Leírás
1	—
2	WPS beállítás
3	AP mód

Menü	Leírás
4	FUTÁS mód (SSID + KEY)
R	Gyári beállítások visszaállítása
oFF	Vezeték nélküli adapter KI

Vezeték nélküli adapter közvetlen csatlakoztatása az okoskészülékhez

- 1 Tartsa lenyomva a gombot legalább 5 másodpercig az alapértelmezett képernyőn.
Eredmény: Megjelenik a megerősítő képernyő (1 menü).
- 2 Tartsa lenyomva a vagy gombot, amíg az AP mód kijelző (3 menü) meg nem jelenik.

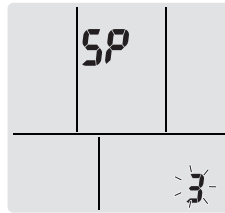

- 3 A választás megerősítéséhez nyomja meg a gombot.
Eredmény: 3 villog. Működésjelző és időzítő LED szaggatottan villog.
- 4 Csatlakoztassa okoskészülékét a hozzáférési ponthoz normál vezeték nélküli hálózatként.
- 5 Adja meg az egységen vagy a tartozékkészleten található SSID számot és jelszót.
- 6 A gomb megnyomásával kiléphet a menüből.

Eredmény: A kijelző ezután visszatér az alapértelmezett képernyőre.

Vezeték nélküli adapter csatlakoztatása otthoni hálózathoz

A vezeték nélküli adaptert az alább lehetőségekkel csatlakoztathatja az otthoni hálózathoz:

- **WPS** gomb az útválasztón (ha van ilyen),
- **SSID** és **KEY** számok az egységen.

Csatlakoztatás WPS gombbal

- 1 Tartsa lenyomva a gombot legalább 5 másodpercig az alapértelmezett képernyőn.
Eredmény: Megjelenik a megerősítő képernyő (1 menü).
- 2 Tartsa lenyomva a vagy gombot, amíg a WPS beállítási kijelző (2 menü) meg nem jelenik.

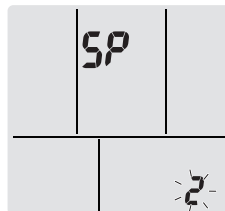

- 3 A választás megerősítéséhez nyomja meg a gombot.
Eredmény: 2 villog. Az időzítő LED villog.
- 4 Nyomja meg a kommunikációs eszközön (pl. útválasztón) található WPS gombot kb. 1 percen belül. Lásd a kommunikációs eszköz kézikönyvét.

i INFORMÁCIÓ

Ha az útválasztóhoz nem lehet csatlakozni, próbálja meg a "Csatlakoztatás SSID és KEY számmal" [▶ 13] eljárást.

- 5 A **Cancel** gomb megnyomásával kiléphet a menüből.

Eredmény: A kijelző ezután visszatér az alapértelmezett képernyőre.

Csatlakoztatás SSID és KEY számmal

- 1 Tartsa lenyomva a gombot legalább 5 másodpercig az alapértelmezett képernyőn.

Eredmény: Megjelenik a megerősítő képernyő (i menü).

- 2 Tartsa lenyomva a vagy gombot, amíg az AP mód kijelző (3 menü) meg nem jelenik.

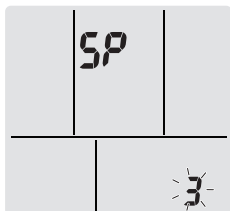

- 3 A választás megerősítéséhez nyomja meg a gombot.

Eredmény: 3 villog. Működésjelző és időzítő LED szaggatottan villog.

- 4 Csatlakoztassa okoseszközét a hozzáférési ponthoz normál vezeték nélküli hálózatként.

- 5 Adja meg az egységen vagy a tartozékkészleten található SSID számot és jelszót.

- 6 Indítsa el a Daikin Online Controller alkalmazást és kövesse a képernyőn megjelenő utasításokat.

Eredmény: A vezeték nélküli adapter mód automatikusan átvált AP módról FUTÁS módra, és az időzítő LED villog.

- 7 A **Cancel** gomb megnyomásával kiléphet a menüből.

Eredmény: A kijelző ezután visszatér az alapértelmezett képernyőre.

A csatlakozási beállítások visszaállítása gyári alapbeállításra

A csatlakozási beállításokat akkor állítsa vissza gyári alapbeállításra, ha szeretne:

- váltani WPS és AP csatlakozási lehetőség között,
- lecsatlakozni a Wi-Fi adatterről és a kommunikációs eszköztől (pl. útválasztóról) vagy az okoseszköztől,
- ha a kapcsolat nem jött létre, ismételje meg a beállítást.

- 1 Tartsa lenyomva a gombot legalább 5 másodpercig az alapértelmezett képernyőn.

Eredmény: Megjelenik a megerősítő képernyő (i menü).

- 2 Tartsa lenyomva a vagy gombot, amíg az A kijelző (R menü) meg nem jelenik.

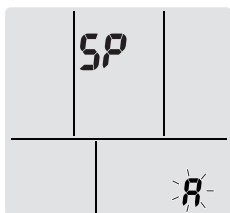

- 3 Tartsa lenyomva a gombot legalább 2 másodpercig a kiválasztás megerősítéséhez.

Eredmény: R villog. A beállítás visszaáll a gyári alapértelmezett beállításra.

- 4 A **Cancel** gomb megnyomásával kiléphet a menüből.

Eredmény: A kijelző ezután visszatér az alapértelmezett képernyőre.

A vezeték nélküli kapcsolat kikapcsolása

Az alábbiak használatával kapcsolhatja ki a vezeték nélküli kapcsolatot:

- a vezeték nélküli adapter ON/OFF gombja az egységen,
- a kezelőfelület.

A vezeték nélküli adapter BE/KI kapcsoló gombjának használata

- 1 Nyomja meg a vezeték nélküli adapter ON/OFF kapcsolóját.

Eredmény: A vezeték nélküli adapter kommunikációja KIKAPCSOL.

Megjegyzés: Nyomja meg újra a ON/OFF kapcsolót a vezeték nélküli adapter bekapcsolásához.

A kezelőfelület használata

- 1 Tartsa lenyomva a gombot legalább 5 másodpercig az alapértelmezett képernyőn.

Eredmény: Megjelenik a megerősítő képernyő (i menü).

- 2 Tartsa lenyomva a vagy gombot, amíg a KI menü meg nem jelenik.

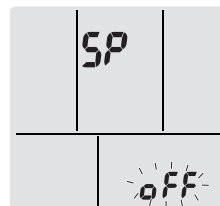

- 3 Tartsa lenyomva a gombot legalább 2 másodpercig a kiválasztás megerősítéséhez.

Eredmény: OFF villog. Kommunikáció KIKAPCSOLVA.

- 4 A **Cancel** gomb megnyomásával kiléphet a menüből.

Eredmény: A kijelző ezután visszatér az alapértelmezett képernyőre.

5 Energiatakarékos és optimális üzemmód

i INFORMÁCIÓ

- Ha az egység KI van kapcsolva, a berendezés akkor is áramot vesz fel.
- Ha áramszünet után visszaáll az áramellátás, az előzőleg kiválasztott üzemmód folytatódik.

! VIGYÁZAT

SOHA ne legyenek közvetlenül a légáramlat útjában gyermekek, növények vagy állatok.

! FIGYELEM

NE helyezzen tárgyakat beltéri és/vagy a kültéri egység alá, mert a tárgyak elázhatnak. Az egységen vagy a berendezés hűtőközegcsövein lecsapódott kondenzvíz, a levegőtisztító vagy a kondenzvíz-elvezetés eltömődése miatt víz csöpöghet a berendezésből, ami kárt tehet az alá tett tárgyban vagy beszennyezheti azokat.

6 Karbantartás és szerelés

FIGYELEM

A klímaberendezés mellé NE tegyen és az egység közelében NE használjon gyúlékony hajtógáz palackot. Ellenkező esetben tűz keletkezhet.

VIGYÁZAT

NE üzemeltesse a rendszert levegőbe kerülő rovarirtó szer használatakor. A berendezésben felhalmozódhatnak a vegyszerek, és ez a vegyszerekre különösen érzékeny egyének egészségét veszélyeztetheti.

Tartsa be a következő óvintézkedéseket a rendszer megfelelő működése érdekében.

- Függhőnyökkel vagy redőnnyel gátolja meg, hogy közvetlen napfény érje a helyiséget hűtés alatt.
- Válasszon megfelelően szellőző területet. NE fedje le a szellőzőnyílásokat.
- Gyakran szellőztessen. Hosszabb használat után különösen fontos a szellőztetés.
- Tartsa zárva az ajtókat és ablakokat. Ha az ajtók és ablakok nyitva vannak, akkor a szoba levegője eltávozik, gyengítve a hűtő- vagy fűtőhatást.
- NE hűtse vagy fűtse túl a szobát. Ha a hőmérséklet mértéktelenesen állítja be, azzal energiát takaríthat meg.
- SOHA ne tegyen semmilyen tárgyat a levegő bemenete vagy kimenete elé. Ez csökkentheti a fűtési/hűtési határfokot, vagy a működés leállását okozhatja.
- Ha a légkondicionálót hosszabb ideig NEM használja, akkor kapcsolja ki a készülék tápkapcsolóját. Ha az áramellátás főkapcsolója be van kapcsolva, akkor a berendezés áramot vesz fel. Újraindításkor a zavartalan üzemelés érdekében kapcsolja be a fő tápkapcsolót 6 órával az üzemeltetés előtt.
- Ha a páratartalom eléri a 80%-ot, és a kondenzvíz-elvezetés eldugul, akkor a lecsapódott pára kicsöpöghet az egységből.
- A kényelmes környezet érdekében megfelelően állítsa be a helyiség hőmérsékletét. Kerülje a túlzott fűtést vagy hűtést. Vegye figyelembe, hogy némi időt vehet igénybe, hogy a helyiség elérje a beállított hőmérsékletet. Hasznos lehet az időzítő beállításait használni.
- Állítsa be a légáramlás irányát úgy, hogy a hideg levegő ne ülhessen meg a padló felett, vagy a meleg levegőt ne a mennyezet felé fújja. (Felfelé, a mennyezet irányába hűtésnél vagy szárítás üzemmódban, és lefelé fűtés üzemmódban.)
- A légáram ne érje közvetlenül a szobában tartózkodókat.
- Energiatakarékossági szempontokból a rendszert az ajánlott hőmérséklet-tartományban (26~28°C hűtéshez és 20~24°C fűtéshez) üzemeltesse.

6 Karbantartás és szerelés

6.1 Áttekintés: karbantartás és szerelés

A szerelőnek évente karbantartást kell fizetnie.

A hűtőközegekről

Ez a készülék fluortartalmú, üvegházhatást okozó gázokat tartalmaz. A gázokat NE engedje a légkörbe.

Hűtőközeg típusa: R32

Globális felmelegedési potenciál (GWP): 675

TÁJÉKOZTATÁS

A fluortartalmú, **üvegházhatást okozó gázokra** vonatkozó jogi szabályok szerint az egységbe töltött hűtőközeget tömeg és CO₂ kibocsátás egyenérték alapján is fel kell tüntetni.

Képlet a CO₂ egyenértékű kibocsátás tonnában kifejezett számításához: Hűtőközeg GWP értéke × a betöltött hűtőközeg teljes mennyiségével [kg-ban]/1000

További információkért forduljon a szerelőhöz.

FIGYELEM

Az egységben használt hűtőközeg kis mértékben tűzveszélyes, de általában NEM szokott szivárgás fellépni. Ha hűtőközeg-szivárgás miatt a szoba levegőjébe hűtőközeg kerül, és az nyílt lánggal vagy fűtőszállal érintkezik, az tüzet okozhat és ártalmas gázok keletkezhetnek.

Kapcsoljon ki minden tűzveszélyes fűtőkészüléket, szellőztesse ki a helyiséget, és lépjen kapcsolatba a klímaberendezést forgalmazó márkaképviselettel.

Az egységet addig NEM szabad ilyenkor használni, amíg azt a szakaszt, ahol a hűtőközeg szivárog, egy szakképzett szerelő meg nem javította.

FIGYELEM

- TILOS átlukasztani vagy égésnek kiténi a hűtőközeget keringető alkatrészeket.
- A jégmentesítő folyamat felgyorsításához vagy a tisztításhoz kizárólag a gyártó által javasolt eszközöket használja, más anyagot vagy eljárást TILOS használni.
- Felhívjuk figyelmét, hogy a hűtőközeg szagtalan.

FIGYELEM

A berendezést olyan helyiségben kell tárolni, ahol nem működik állandó gyújtóforrás (például: nyílt láng, működő gázkészülék vagy elektromos fűtőberendezés).

TÁJÉKOZTATÁS

A karbantartást a meghatalmazott üzembe helyezőnek vagy szakképzett szerelőnek KELL elvégezni.

A karbantartást legalább évente egyszer ajánlott elvégezni. Előfordulhat azonban, hogy a vonatkozó szabályozások rövidebb karbantartási időszakokat írnak elő.

VESZÉLY: ÁRAMÜTÉS VESZÉLYE

A klímaberendezés vagy a levegőszűrő tisztítása előtt le kell állítani, majd áramtalanítani kell az egész rendszert. Ellenkező esetben áramütés és sérülés következhet be.

FIGYELEM

Az áramütés vagy tűz megelőzése érdekében:

- Az egységet NEM szabad bő vízzel lemosni!
- NE működtesse az egységet nedves kézzel.
- Az egységre NE helyezzen semmilyen vizet tartalmazó tárgyat.

VIGYÁZAT

Hosszabb időközönként ellenőrizni kell az egység rögzítésének és szerelvényeinek épségét. A meghibásodott berendezés leeshet és sérülést okozhat.

VIGYÁZAT

A hőcserélő bordáit NEM szabad megérinteni. Ezek a bordák élesek, emiatt könnyen vágott sebet ejthetnek.



FIGYELEM

Magas helyeken végzett munkánál ügyeljen a létrára.

6.2 A beltéri egység és a kezelőfelület tisztítása



TÁJÉKOZTATÁS

- NE használjon benzint, hígítót, súrolóport vagy folyékony rovarirtó szert. **Lehetséges következmény:** elszíneződés vagy deformálódás.
- NE használjon 40°C-nál melegebb vizet vagy levegőt. **Lehetséges következmény:** elszíneződés vagy deformálódás.
- NE használjon súrolószereket.
- NE használjon súrolókefét. **Lehetséges következmény:** A felületkezelés leválhat.



VESZÉLY: ÁRAMÜTÉS VESZÉLYE

Tisztítás előtt állítsa le a működést, és kapcsolja ki a főkapcsolót vagy húzza ki a tápkábelt. Ellenkező esetben áramütés és sérülés következhet be.

- Puha ruhával tisztítsa. Ha a foltokat nehéz eltávolítani, használjon vizet vagy egy semleges oldószert.

6.3 Az elülső panel tisztítása

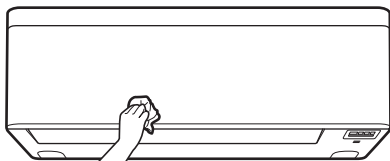

- Puha ruhával tisztítsa meg az elülső panelt. Ha a foltokat nehéz eltávolítani, használjon vizet vagy egy semleges oldószert.

6.4 Az elülső panel felnyitása

Nyissa ki az elülső panelt a kezelőfelülettel.

- Állítsa le a működést.
- Tartsa lenyomva a  gombot a kezelőfelületen legalább 2 másodpercig.

Eredmény: Az elülső panel kinyílik.

Megjegyzés: Nyomja meg és tartsa lenyomva a  gombot legalább 2 másodpercig, az elülső panel bezárásához.

- Kapcsolja ki a tápellátást.
- Nyomja le az elülső panel hátoldalán található mindkét zárat.
- Nyissa fel az elülső panelt, amíg a tartó a rögzítőfülbe nem rögzül.

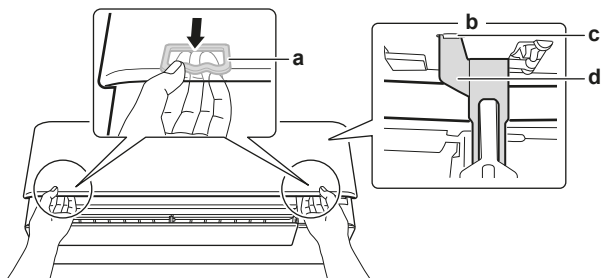

- Zár (mindgyik oldalon 1)
- Az elülső panel hátoldala
- Rögzítőfül
- Tartókeret



INFORMÁCIÓ

Ha NEM található a kezelőfelület vagy más vezérlőt használ. Óvatosan húzza fel az elülső panelt az alábbi ábra alapján.

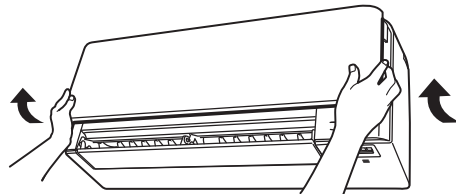

6.5 A levegőszűrők bemutatása

Ha az egységet szennyezett szűrővel működteti, akkor a szűrő:

- a levegőt NEM TUDJA szagtalanítani,
- NEM tisztítja a levegőt,
- nem biztosít megfelelő a fűtést/hűtést,
- kellemetlen szag keletkezhet.

6.6 A levegőszűrők tisztítása

- Nyomja meg az egyes levegőszűrők közepén található fület, majd húzza lefelé.
- Húzza ki a levegőszűrőket.

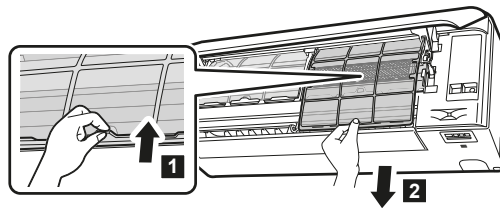

- Vegye ki a titán-apatit szagtalanító szűrőt és az ezüst részecskeszűrőt a fűlekről.

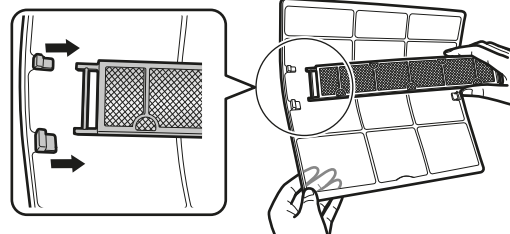

- Mossa át vízben a levegőszűrőket, vagy tisztítsa meg porszívóval.

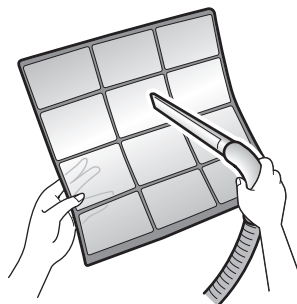

- Körülbelül 10–15 percig áztassa kézmeleg vízben.

6 Karbantartás és szerelés

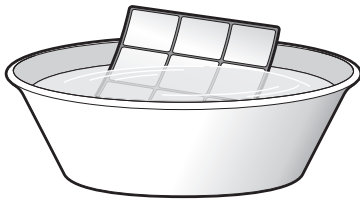

i INFORMÁCIÓ

- Ha a port NEM tudja könnyen eltávolítani, akkor a levegőszűrőket áztassa be semleges kémhatású folyékony tisztítószerrel elkevert langyos vízbe. A levegőszűrőket árnyékos helyen hagyja megszáradni.
- Ügyeljen rá, hogy kivegye a titán-apatit szagtalanító szűrőt és az ezüst részecskeszűrőt.
- Tanácsos a levegőszűrőket 2 hetente megtisztítani.

6.7 Titán-apatit szagtalanító szűrő és ezüst részecskeszűrő (Ag-ion szűrő) tisztítása

i INFORMÁCIÓ

Legalább 6 hónaponként tisztítsa meg a szűrőt vízzel.

- 1 Porszívóval tisztítsa meg a szűrőt.

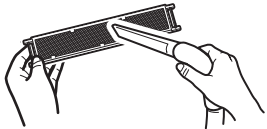

- 2 Áztassa a szűrőt meleg vízben 10 - 15 percre. NE vegye ki a szűrőt a keretből.

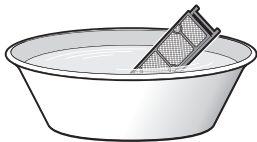

- 3 Mosás után rázza le a vizet a szűrőről, és árnyékos helyen hagyja megszáradni. NE kösse le a szűrőt a víz eltávolítása közben.

6.8 Titán-apatit szagtalanító szűrő és ezüst részecskeszűrő (Ag-ion szűrő) cseréje

i INFORMÁCIÓ

Legalább 3 évente cserélje a szűrőt.

- 1 A szűrőt vegye ki a szűrőkeret füléi mögül, és cserélje a szűrőt egy újra.

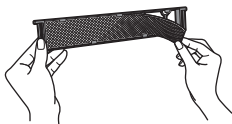

i INFORMÁCIÓ

- A szűrőkeretet NE dobja el, használja fel újra.
- Az elhasznált szűrőket a nem égethető hulladék közé kell dobni.

6.9 Az elülső panel lezárása

- 1 Tegye be a szűrőket, ahogy voltak.

- 2 Emelje meg kissé az elülső panelt és vegye ki a tartót a rögzítőfülből.

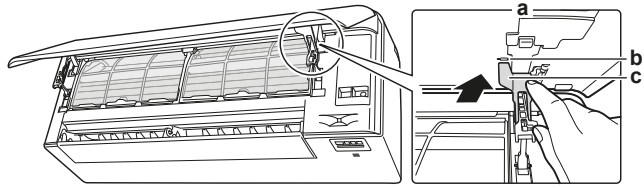

- a Az elülső panel hátoldala
- b Rögzítőfül
- c Tartókeret

- 3 Csukja le az elülső panelt.

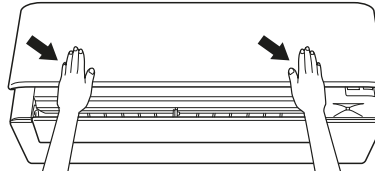

- 4 Finoman nyomja le az elülső panelt, amíg a helyére nem pattan.

6.10 Az elülső panel eltávolítása

i INFORMÁCIÓ

Csak akkor vegye le az elülső panelt, ha cserélni KELL.

- 1 Nyissa fel az elülső panelt. Lásd "6.4 Az elülső panel felnyitása" [p. 15].
- 2 Nyissa fel a panel hátoldalán található panelzárat (mindegyik oldalon 1).

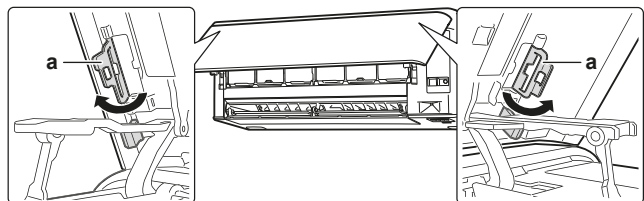

- a Panelzár

- 3 A jobb kart nyomja finoman jobbra, hogy a jobb oldalon a tengely lekapcsolódjon az ékhoronyból.

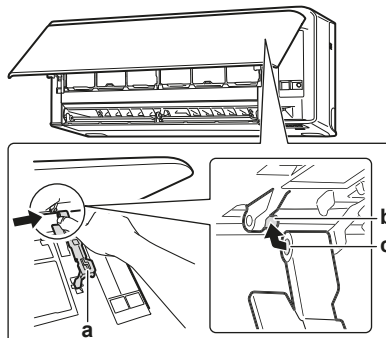

- a Kar
- b Tengely
- c Ékhorony

- 4 Ugyanígy válassza le a bal oldalon is az elülső panel tengelyét a horonyról.

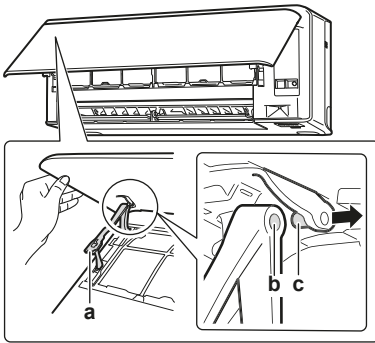

- a Kar
- b Ékhorony
- c Tengely

- 5 Vegye le az elülső panelt.
- 6 Az elülső panel visszahelyezéséhez fordított sorrendben végezze el a műveleteket.

6.11 Hosszabb üzemszünet előtt az alábbiakat vegye figyelembe

Üzemeltesse az egységet több órán át **csak ventilátor** módban, hogy az egység belseje kiszáradjon.

- 1 Nyomja meg a **Mode** gombot, és válassza a módot.
- 2 A(z) gomb megnyomására elindul az üzemmód.
- 3 Miután a működés leállt, kapcsolja le a megszakítót.
- 4 Tisztítsa meg a levegőszűrőket, és tegye vissza őket az eredeti helyükre.
- 5 Vegye ki az elemeket a kezelőfelületből.

i INFORMÁCIÓ

Ajánlott, hogy a karbantartást rendszeresen végezze el a megfelelő szakember. Ha karbantartó szakemberre van szüksége, forduljon a márkaképviselőhöz. A karbantartás költségeit a felhasználónak kell fedeznie.

Bizonyos üzemi körülmények között az egység belseje néhány szazon alatt elszennyeződhet. Ez teljesítményromlást okoz.

7 Hibaelhárítás

Ha az alábbi zavarok jelentkeznek, járjon el a következők szerint, és értesítse a szervizt.

! FIGYELEM

Ha bármilyen gyanúsítást észlel (pl. égett szagot), azonnal állítsa le a berendezést és áramtalanítsa.

Ha ilyen körülmények között tovább üzemeltetik a berendezést, akkor meghibásodhat, illetve áramütést vagy tüzet okozhat. Forduljon a forgalmazóhoz.

A rendszert szakképzett szerelőnek KELL megjavítani.

Hiba	Teendő
Ha egy biztonsági eszköz, pl. biztosíték, megszakító, vagy földzárlat-megszakító gyakran aktiválódik, vagy a BE/KI kapcsoló NEM működik rendesen.	Kapcsolja KI a tápkapcsolót.
Ha víz szivárog az egységből.	Állítsa le a működést.
Az üzemmód kapcsoló NEM jól működik.	Kapcsolja KI a berendezést.

Hiba	Teendő
Ha a kezelőfelület az egység számát mutatja, a működésjelző lámpa villog és megjelenik egy hibakód.	Értesítse a beszerelőjét, és mondja be a hibakódot.

Ha a fent említett esetek kivételével a rendszer NEM működik megfelelően, és a fent említettek ki vannak zárva, akkor az alábbi leírást követve vizsgálja meg a rendszert.

i INFORMÁCIÓ

További hibajavítási ötleteket a referencia útmutatóban: <http://www.daikineurope.com/support-and-manuals/product-information/> talál.

Ha a fentiek ellenőrzése után sem lehet önerőből megoldani a problémát, lépjen kapcsolatba az üzembehelyezővel, írja le neki a tüneteket, és mondja be az egység teljes modellnevét (a gyártási számmal, ha lehetséges) és az üzembe helyezés időpontját (lehetőleg a garanciakártyáról olvassa le).

7.1 Hibaelhárítás a vezeték nélküli csatlakozó adapterhez

Az alábbi táblázatban rövid leírást talál bizonyos problémák kezeléséhez. Ha egyik megoldási javaslat sem segít, látogassa meg a <http://www.onlinecontroller.daikineurope.com/> oldalt további tájékoztatásért és a Gy.I.K. válaszokért.

Hiba	Teendő
NEM lehet csatlakozni a WLAN adapterhez (egyik LED sem villog).	<ul style="list-style-type: none"> • Próbálja a kezelőfelülettel működtetni az egységet. • Ellenőrizze, hogy az áramellátás be van-e kapcsolva. • Kapcsolja ki, majd kapcsolja be újra az egységet.
A WLAN adapter NEM látható az egységáttekintési képernyőn (kezdőképernyőn) a WLAN adapter konfigurálása után (WPS opció).	<ul style="list-style-type: none"> • Ellenőrizze, hogy a vezeték nélküli LAN adapter elég közel legyen a kommunikációs eszközhöz. • Ellenőrizze, hogy a kommunikáció megfelelő-e. • Ellenőrizze, hogy az okoskészüléke ugyanarra a vezeték nélküli hálózatra csatlakozik, mint a WLAN adaptere. • Próbálja visszaállítani a gyári alapbeállításokat és végezze el újra a beállítást. Lásd "A csatlakozási beállítások visszaállítása gyári alapbeállításra" ▶ 13].
A WLAN adapter NEM látható az okoseszközön elérhető Wi-Fi hálózatok listáján (Hozzáférési pont opció)	<ul style="list-style-type: none"> • Próbálja meg átváltani a hozzáférési pont és a WPS beállításokat a vezeték nélküli csatorna módosításához. A vezeték nélküli csatornának 1 és 11 közé kell esni. • Ellenőrizze, hogy a kommunikáció megfelelő-e. • Próbálja visszaállítani a gyári alapbeállításokat és végezze el újra a beállítást. Lásd "A csatlakozási beállítások visszaállítása gyári alapbeállításra" ▶ 13].

8 Hulladékkezelés

Hiba	Teendő
A megjelenített beltéri/kültéri hőmérséklet/páratartalom értéke Online Controller eltér a más eszközökön mért értékektől.	<ul style="list-style-type: none">▪ Az Online Controller kizárólag a beltéri/kültéri egységek környezetére jellemző beltéri/kültéri hőmérsékletet/páratartalmat mutatja.▪ Az egyéb készülékeken mért hőmérséklet/páratartalom eltérő lehet, az egység környezeti állapotaitól függően (pl. közvetlen napfény, jegesedés...)▪ Az Online Controller kijelzőn megjelenő hőmérséklet/páratartalom csak tájékoztató érték.

8 Hulladékkezelés



TÁJÉKOZTATÁS

NE próbálja saját kezűleg szétszedni a rendszert: a készülék szétszerelését, a hűtőközeg, az olaj és egyéb alkatrészek kezelését a vonatkozó jogszabályoknak megfelelően KELL végeznie. A berendezések alkatrészeit és anyagait KIZÁRÓLAG speciális berendezésekkel és üzemekben lehet szétszerelni és újrahasznosításra alkalmassá tenni.





Copyright 2017 Daikin

DAIKIN INDUSTRIES CZECH REPUBLIC s.r.o.

U Nové Hospody 1/1155, 301 00 Plzeň Skvrňany, Czech Republic

DAIKIN EUROPE N.V.

Zandvoordestraat 300, B-8400 Oostende, Belgium

3P485919-7S 2020.05